

↔ DOMETIC

REFRIGERATION

HIPRO ALPHA

HIPRO EVOLUTION

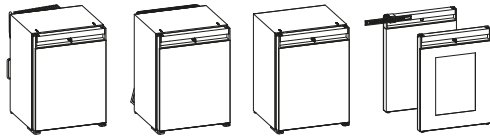

A 30S1, A 30S2, A 30P1, A 30P2, A 30G1, A 30G2, A 40S1, A 40S2, A 40P1, A 40P2, A 40G1, A 40G2, C 40S1, C 40S2, C 40P1, C 40P2, C 40G1, C 40G2, C 60S1, C 60S2, C 60G1, C 60G2, N 30S1, N 30S2, N 30P1, N 30P2, N 30G1, N 30G2, N 40S1, N 40S2, N 40P1, N 40P2, N 40G1, N 40G2

EN	Minibar Operating manual	SK	Minibar Návod na obsluhu
DE	Minibar Bedienungsanleitung	CS	Minibar Návod k obsluze
FR	Minibar Notice d'utilisation	HU	Minibár Használati utasítás
ES	Minibar Instrucciones de uso	HR	Minibar Upute za uporabu
PT	Minibar Manual de instruções	TR	Minibar Kullanma Kılavuzu
IT	Minibar Istruzioni per l'uso	SL	Minibar Uporabniški priročnik
NL	Minibar Gebruiksaanwijzing	RO	Minibar Manual de operare
DA	Minibar Betjeningsvejledning	BG	Минибар Ръководство за работа
SV	Minibar Bruksanvisning	EL	Μίνι μπαρ Οδηγίες χειρισμού
NO	Minibar Bruksanvisning	LV	Minibārs Ekspluatācijas rokasgrāmata
FI	Minibaari Käyttöohje	UK	Минібар Посібник з експлуатації
RU	Мини-бар Инструкция по эксплуатации	KA	მინიბარი ექსპლუატაციის სახელმძღვანელო
PL	Minibar Instrukcja obsługi		413

لاجة صغيرة
دليل التشغيل

AR

© 2022 Dometic Group. The visual appearance of the contents of this manual is protected by copyright and design law. The underlying technical design and the products contained herein may be protected by design, patent or be patent pending. The trademarks mentioned in this manual belong to Dometic Sweden AB. All rights are reserved.

1

Alpha

A30S1, A30P1, A30G1

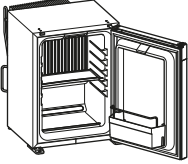

N30S1, N30P1, N30G1

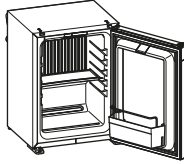

C40S1, C40P1, C40G1

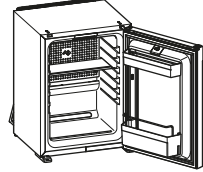

A40S1, A40P1, A40G1

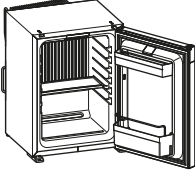

N40S1, N40P1, N40G1

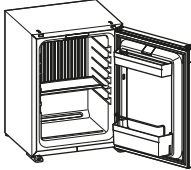

C60S1, C60G1

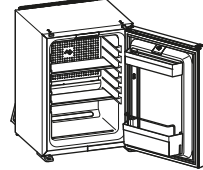

Evolution

A30S2, A30P2, A30G2

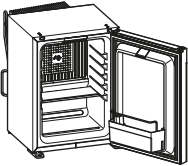

N30S2, N30P2, N30G2

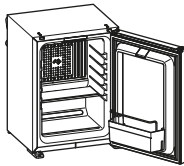

C40S2, C40P2, C40G2

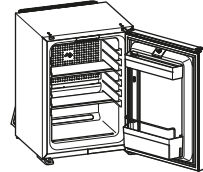

A40S2, A40P2, A40G2

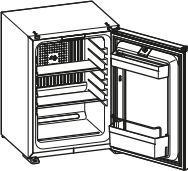

N40S2, N40P2, N40G2

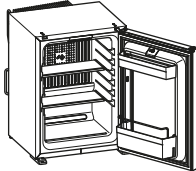

C60S2, C60G2

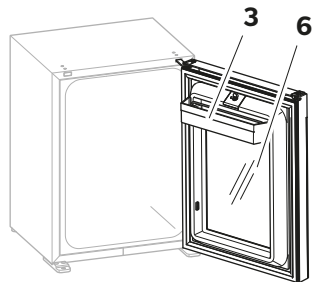
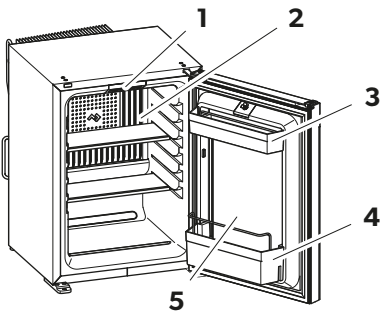
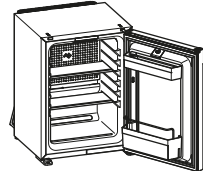

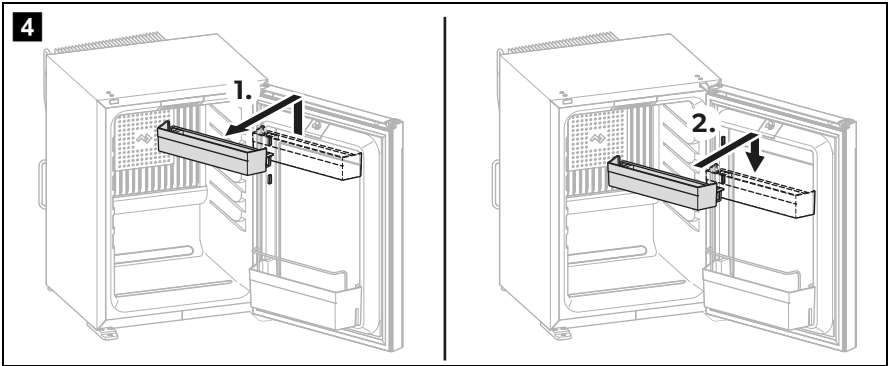
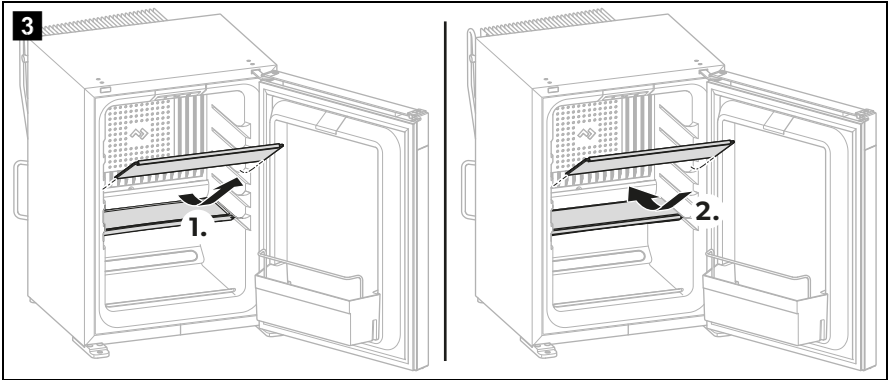
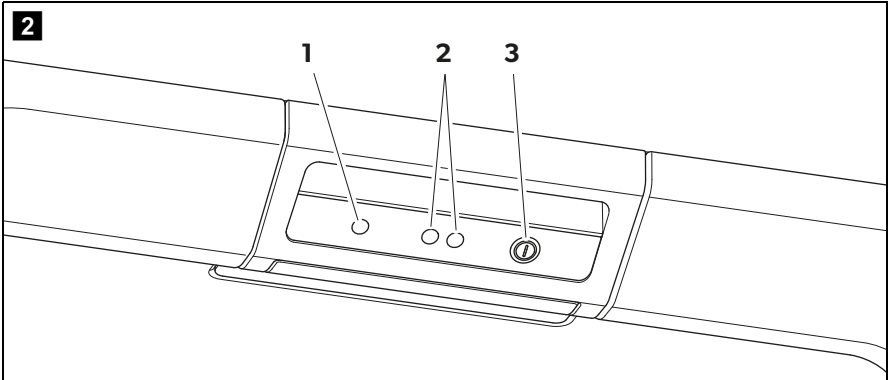

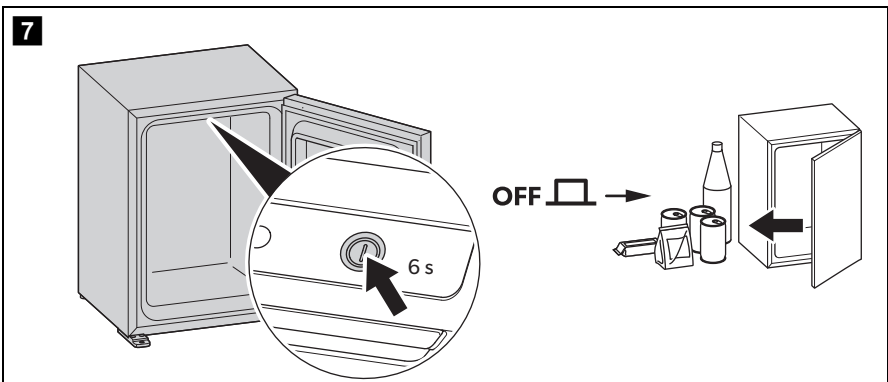
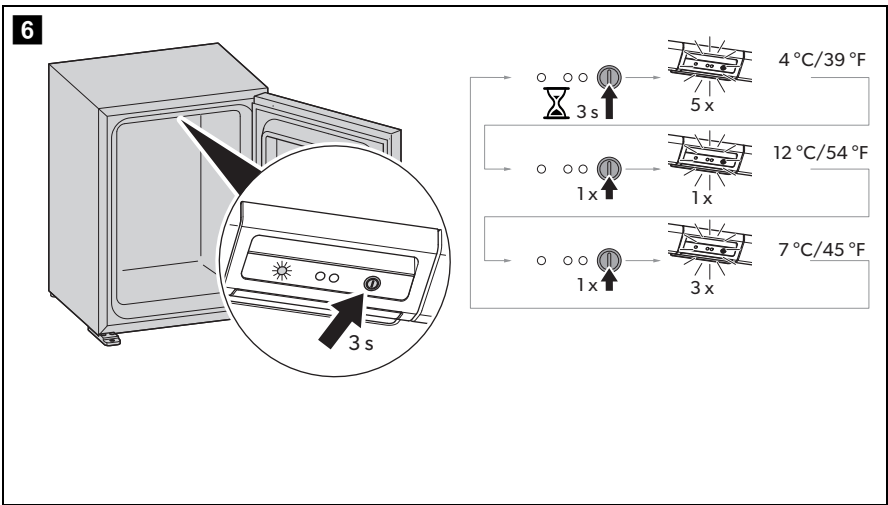
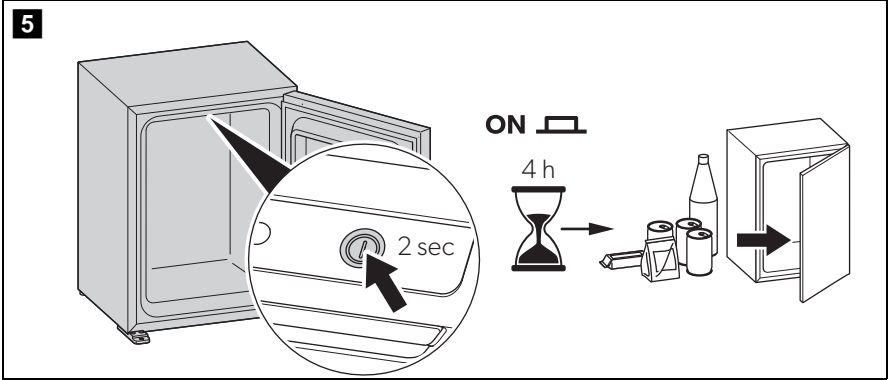

8

SILENT MODE

**C40S1, C40P1, C40G1,
C40S2, C40P2, C40G2
C60S1, C60G1
C60S2, C60G2**

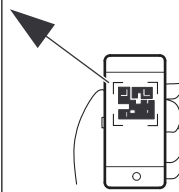
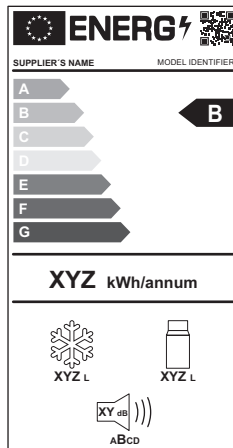
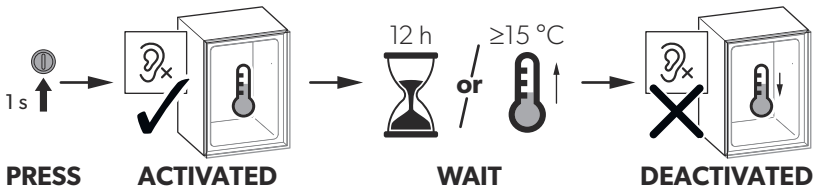
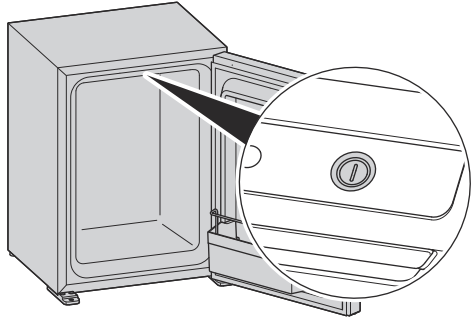

eprel.ec.europa.eu

Please read these instructions carefully and follow all instructions, guidelines, and warnings included in this product manual in order to ensure that you install, use, and maintain the product properly at all times. These instructions **MUST** stay with this product.

By using the product, you hereby confirm that you have read all instructions, guidelines, and warnings carefully and that you understand and agree to abide by the terms and conditions as set forth herein. You agree to use this product only for the intended purpose and application and in accordance with the instructions, guidelines, and warnings as set forth in this product manual as well as in accordance with all applicable laws and regulations. A failure to read and follow the instructions and warnings set forth herein may result in an injury to yourself and others, damage to your product or damage to other property in the vicinity. This product manual, including the instructions, guidelines, and warnings, and related documentation, may be subject to changes and updates. For up-to-date product information, please visit dometic.com.

Table of contents

1	Explanation of symbols	7
2	Safety instructions	8
3	Scope of delivery	10
4	Accessories	11
5	Intended use	11
6	Technical description	12
7	Using the minibar	13
8	Cleaning and maintenance	15
9	Troubleshooting	17
10	Warranty	19
11	Disposal	19
12	Technical data	20

1 Explanation of symbols



DANGER!

Safety instruction: Indicates a hazardous situation that, if not avoided, will result in death or serious injury.



WARNING!

Safety instruction: Indicates a hazardous situation that, if not avoided, could result in death or serious injury.

**CAUTION!**

Safety instruction: Indicates a hazardous situation that, if not avoided, could result in minor or moderate injury.

**NOTICE!**

Indicates a situation that, if not avoided, can result in property damage.

**NOTE**

Supplementary information for operating the product.

2 Safety instructions

2.1 General safety



WARNING! Failure to obey these warnings could result in death or serious injury.

Electrocution hazard

- Ensure that the minibar has been installed by a qualified technician in accordance with the Dometic installation manual.
- Do not operate the minibar if it is visibly damaged.
- If this minibar's power cable is damaged, it must be replaced by the manufacturer, service agent or a similarly qualified person in order to prevent safety hazards.
- This minibar may only be repaired by qualified personnel. Inadequate repairs may cause serious hazards.
- When positioning the minibar, ensure the supply cord is not trapped or damaged.
- Do not locate multiple portable socket-outlets or portable power supplies at the rear of the appliance.
- Plug the device to sockets that ensure proper connection especially when the device needs to be earthed.

Explosion hazard

- Do not store any explosive substances, such as spray cans with propellants, in the minibar.

Health hazard

- This minibar can be used by children aged from 8 years and above and persons with reduced physical, sensory or mental capabilities or lack of experience and knowledge if they have been given supervision or instruction concerning use of the minibar in a safe way and understand the hazards involved.
- Children shall not play with the minibar.
- Cleaning and user maintenance shall not be made by children without supervision.
- Children aged from 3 to 8 years are allowed to load and unload the minibar.
- To avoid a hazard due to instability of the minibar, it must be fixed in accordance with the installation instructions.
- Keep ventilation openings, in the minibar enclosure or in the built-in structure, clear of obstruction.
- Do not use mechanical devices or other means to accelerate the defrosting process, other than those recommended by the manufacturer.
- Do not use electrical devices inside the minibar unless they are recommended by the manufacturer for that purpose.



CAUTION! Failure to obey these cautions could result in minor or moderate injury.

Risk of crushing

- Do not put your fingers into the hinge.

Health hazard

- Foodstuff may only be stored in its original packaging or in suitable containers.

**NOTICE! Damage hazard**

- Check that the voltage specification on the type plate is the same as that of the power supply.
- The minibar is not suitable for storing substances which are caustic or contain solvents.
- The insulation of the cooling device contains flammable cyclopentane and requires special disposal procedures. Deliver the cooling device at the end of its life-cycle to an appropriate recycling center.
- Keep the drainage outlet clean at all times.
- Only carry the minibar upright.

2.2 Operating the minibar safely



DANGER! Failure to obey these warnings will result in death or serious injury.

Electrocution hazard

- Do not touch exposed cables with your bare hands.



CAUTION! Failure to obey these cautions could result in minor or moderate injury.

Electrocution hazard

- Before starting the minibar, ensure that the power supply line and the plug are dry.

Health hazard

- Make sure that you only put items in the minibar which may be chilled at the selected temperature.
- Food may only be stored in its original packaging or in suitable containers.
- Opening the door for long periods can cause significant increase of the temperature in the compartments of the minibar.
- Clean regularly surfaces that can come in contact with food and accessible drainage systems.
- If the minibar is left empty for long periods:
 - Switch off the minibar.
 - Defrost the minibar.
 - Clean and dry the minibar.
 - Leave the door open to prevent mold developing within the minibar.



NOTICE! Damage hazard

- Do not place it near naked flames or other heat sources (heaters, direct sunlight, gas ovens etc.).
- Never immerse the minibar in water.
- Protect the minibar and the cable against heat and moisture.
- Make sure that foodstuffs do not touch the walls of the cooling area.

3 Scope of delivery

- Minibar

4 Accessories

Available as accessories (not included in the scope of delivery):

Description	Explanation
WiFi	For monitoring and controlling the minibar via WiFi using an app
Locks with keys	For lockable versions

5 Intended use

The refrigeration appliance (also referred to as minibar) is intended to be used in household and similar applications such as:

- Staff kitchens in stores, offices and other work areas
- Farmhouses
- Hotels, motels and other residential type environments
- Bed and breakfast type environments
- Catering and similar non-retail applications

The minibar is not suitable for installation in caravans or mobile homes.

The minibar is intended to be used either as a built-in appliance or as freestanding refrigeration appliance. Refer to the installation instructions.

The minibar is designed exclusively for cooling and storing of beverages and foods in closed containers.

The minibar is not suitable for storing fresh foods and medicine or freezing food-stuffs.

This minibar is only suitable for the intended purpose and application in accordance with these instructions.

This manual provides information that is necessary for proper installation and/or operation of the minibar. Poor installation and/or improper operating or maintenance will result in unsatisfactory performance and a possible failure.

The manufacturer accepts no liability for any injury or damage to the minibar resulting from:

- Incorrect assembly or connection, including excess voltage
- Incorrect maintenance or use of spare parts other than original spare parts provided by the manufacturer
- Alterations to the minibar without express permission from the manufacturer

- Use for purposes other than those described in this manual

Dometic reserves the right to change product appearance and product specifications.



NOTE Condensation moisture on glass doors

When the ambient humidity is above 65 % in 25 °C ambient temperature, moisture will condense on the glass door.

6 Technical description

The minibars are available with different cooling techniques:

- Absorption cooling: A30S1, A30S2, A30P1, A30P2, A30G1, A30G2, A40S1, A40S2, A40P1, A40P2, A40G1, A40G2
- Compressor cooling: C40S1, C40S2, C40P1, C40P2, C40G1, C40G2, C60S1, C60S2, C60G1, C60G2
- Thermoelectric cooling: N30S1, N30S2, N30P1, N30P2, N30G1, N30G2, N40S1, N40S2, N40P1, N40P2, N40G1, N40G2

All materials used are compatible for use with foodstuffs. The refrigerant circuit is maintenance-free.

The minibar has depending on the version one or two shelves and one or two door racks. There is a door rack intended for bottles. A 1.5 l bottle can be stored in the door rack for bottles. If the second door rack is available it is intended for smaller bottles or snacks.

As an option, the minibar can be equipped with an integrated WiFi function hence controllable using an app.

The minibar can be featured with a lock.

Operating elements of the minibar

No. in fig. 1 , page 3	Explanation
1	Interior light and control element
2	1 Shelf 2 Shelves (A40S2, A40P2, A40G2, C40S2, C40P2, C40G2, C60S1, C60S2, C60G1, C60G2, N40S2, N40P2, N40G2)

No. in fig. 1 , page 3	Explanation
3	Upper door rack (for A40S1, A40S2, A40P1, A40P2, C40S1, C40S2, C40P1, C40P2, C60S1, C60S2, C60G1, C60G2, N40S1, N40S2, N40P1, N40P2)
4	Lower door rack
5	Bottle holder door (optional)
6	Glass door (optional)
–	Bottom interior light (optional)

Operating panel

No. in fig. 2 , page 4	Explanation
1	Indicator LED LED illuminates green = minibar is cooling LED illuminates orange = minibar stops cooling (temperature reached or auto-defrost function active) LED does not illuminate = minibar is switched off or in silent mode LED flashes orange = an error occurred
2	Infrared door sensor
3	 button Switching the minibar on and off Entering the temperature setting Entering the silent mode (only for C40 and C60 with compressor cooling)

7 Using the minibar

7.1 Before first use

Before first use, clean the minibar inside and outside with a damp cloth for hygienic reasons (see also chapter “Cleaning and maintenance” on page 15).

7.2 Saving energy

- Only open the minibar as often and for as long as necessary.
- Avoid unnecessarily low temperature settings.
- For optimal energy consumption, position the shelves and drawers according to their position on delivery.
- On a regularly basis, make sure the door seal still fits properly.
- Clean dust and dirt from the condenser at regular intervals.

7.3 Positioning the shelves

- ▶ Proceed as displayed in fig. **3**, page 4.

7.4 Positioning the door rack

- ▶ Proceed as displayed in fig. **4**, page 4.

7.5 Switching on the minibar

- ▶ Plug the power plug into the socket (fig. **5**, page 5).



NOTE

After switching on, the minibar needs several hours to reach the cooling temperature within the minibar compartment.

7.6 Setting the temperature

To avoid food waste, note the following:

- Keep temperature fluctuation as low as possible. Only open the minibar as often and for as long as necessary. Store the foodstuff in such a way that the air can still circulate well.
- The minibar is equipped with an automatic temperature regulation function. Select the average of the possible temperature values.
- Adjust the temperature to the quantity and type of the foodstuff.

The minibar is equipped with an automatic temperature regulation function. You can adjust the temperature to 4 °C, 7 °C or 12 °C. With each press of the  button the cooling temperature switches between the possible values.

- ▶ Proceed as displayed in fig. **6**, page 5.

7.7 Switching off

► Proceed as displayed in fig. **7**, page 5.

7.8 Setting the silent mode (only for C40)

The minibar is equipped with a silent mode.

► Proceed as displayed in fig. **8**, page 6.

7.9 Defrosting

The minibar is equipped with an auto-defrost function.

7.10 Storing

If you do not intend to use the minibar for a long time, proceed as follows:

1. Pull the power plug out of the socket.
2. Clean the minibar (see chapter “Cleaning and maintenance” on page 15).

8 Cleaning and maintenance



NOTICE! Damage hazard

The light source can only be replaced by the manufacturer, a service agent or similarly qualified person to avoid hazard.

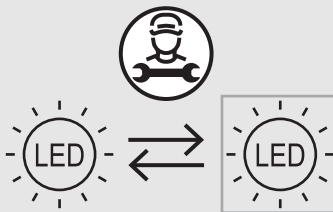

WARNING! Electrocuting hazard

Always disconnect the minibar from the mains before you clean and service it.

**NOTICE! Damage hazard**

- Do not use abrasive cleaning agents or hard objects during cleaning as these can damage the minibar.
- Never use hard or sharp tools to remove ice or to free objects frozen onto the minibar.
- Do not use any mechanical tools or any other tools to speed up the defrosting process.

- ▶ Clean the minibar regularly and as soon as it becomes dirty with a damp cloth.
- ▶ Make sure that no water drips into the seals. This can damage the electronics.
- ▶ Wipe the minibar dry with a cloth after cleaning.
- ▶ Check the condensate drain regularly.

Clean the condensate drain when necessary. If it is blocked, the condensate collects on the bottom of the minibar.

For absorber versions: Use a brush or soft cloth to remove dust from the absorber unit on a yearly basis.

9 Troubleshooting

Fault	Possible cause	Solution
Not cooling	Power plug not plugged in	▶ Insert power plug into socket
	No voltage at socket	▶ Check circuit breaker
	Electronics or sensors defective	▶ Contact service agent. ▶ Service agent: Install new electronics or sensor
	For versions with absorber cooling: Heating cartridge defective	▶ Contact service agent. ▶ Service agent: Install new heating cartridge
	Auto-defrost active (see chapter "Defrosting" on page 15)	No action required
	Minibar recently switched on	▶ Check cooling again after 5 to 6 hours
	Cooling unit defective	▶ Contact service agent. ▶ Service agent: Replace minibar
	Minibar is in silent mode.	No action required
Not cooling, indicator LED continuously flashing	Cooling unit blocked	▶ Contact service agent
	Cooling unit not water-tight	
	Heating element defective	
	Error during self-test	

Fault	Possible cause	Solution
<p>Poor cooling performance</p>	<p>Cooling unit not sufficiently ventilated</p>	<ul style="list-style-type: none"> ▶ Provide sufficient ventilation, see Installation Manual
	<p>Minibar exposed to direct sunlight</p>	<ul style="list-style-type: none"> ▶ Take minibar out of direct sunlight
	<p>Door of minibar not closed with a tight seal</p>	<ul style="list-style-type: none"> ▶ Check distances, see Installation Manual
		<ul style="list-style-type: none"> ▶ Contact service agent. ▶ Service agent: Replace door seal
	<p>Minibar recently filled</p>	<ul style="list-style-type: none"> ▶ Check cooling again after 5 to 6 hours
	<p>For versions with absorber cooling: The input voltage is too low or high.</p>	<ul style="list-style-type: none"> ▶ Check input voltage
<p>Frost formation in the minibar compartment</p>	<p>Door of minibar not closed with a tight seal</p>	<ul style="list-style-type: none"> ▶ Check distances, see Installation Manual
		<ul style="list-style-type: none"> ▶ Contact service agent. ▶ Service agent: Replace door seal
<p>Interior lighting not working</p>	<p>Power plug not plugged in</p>	<ul style="list-style-type: none"> ▶ Insert power plug into socket
	<p>Interior lighting is defective</p>	<ul style="list-style-type: none"> ▶ Contact service agent. ▶ Service agent: Change interior lighting
	<p>Surface of infrared door sensor is covered by condensate water</p>	<ul style="list-style-type: none"> ▶ Clean the surface of the infrared door sensor

10 Warranty

The statutory warranty period applies. If the product is defective, please contact your retailer or the manufacturer's branch in your country (see dometic.com/dealer).

For repair and warranty processing, please include the following documents when you send in the product:

- A copy of the receipt with purchasing date
- A reason for the claim or description of the fault

Note that self-repair or non-professional repair can have safety consequences and might void the warranty.

11 Disposal

Recycling packaging material



- ▶ Place the packaging material in the appropriate recycling waste bins whenever possible.



WARNING! Fire hazard

- The refrigerant is highly flammable. Do not open or damage the refrigerant circuit.
- The insulation of the device contains an insulating gas (see data plate). Do not damage the insulation.

Recycling products with non-replaceable batteries, rechargeable batteries or light sources



- ▶ If the product contains any non-replaceable batteries, rechargeable batteries or light sources, you don't have to remove them before disposal.



- ▶ If you wish to finally dispose of the product, ask your local recycling center or specialist dealer for details about how to do this in accordance with the applicable disposal regulations.

- ▶ The product can be disposed free of charge.

12 Technical data

For the current EU declaration of conformity for your device please refer to the respective product page on dometic.com or contact the manufacturer directly (see dometic.com/dealer).

	HiPro A 30S1, A 30S2, A 30P1, A 30P2, A 30G1, A 30G2	HiPro A 40S1, A 40S2, A 40P1, A 40P2, A 40G1, A 40G2
Input voltage:	220 – 240 V~ 50/60 Hz	
Total volume:	26 l	33 l
Rated input power:	60 – 70 W	
Climate class and intended ambient temperature use:	N: +16 °C to +32 °C T: +16 °C to +43 °C	
Noise emission:	0 dB(A)	
Refrigerant:	R717	
Dimensions (W x H x D):	384 x 520 x 446 mm	405 x 550 x 466 mm
Weight:		
With solid door:	13.7 kg	15.3 kg
With panel door:	15.0 kg	16.7 kg
With glass door:	15.9 kg	17.9 kg
Test/certificates:		

This product contains a light source of energy efficiency class F.

Further product information can be accessed via QR code on the energy label on the product or via eprel.ec.europa.eu.

	HiPro C 40S1, C 40S2, C 40P1, C 40P2, C 40G1, C 40G2	HiPro C 60S1, C 60S2, C 60G1, C 60G2
Input voltage:	220 – 240 V~ 50/60 Hz	
Total volume:	33 l	49 l
Rated input power:	45 W	

	HiPro C40S1, C40S2, C40P1, C40P2, C40G1, C40G2	HiPro C60S1, C60S2, C60G1, C60G2
Climate class and intended ambient temperature use:	N: +16 °C to +32 °C T: +16 °C to +43 °C	
Noise emission:	33 dB(A)	38 dB(A)
Refrigerant:	R600a	
Dimensions (W x H x D):	405 x 550 x 481 mm	490 x 565 x 510 mm
Weight:		
With solid door:	17.5 kg	19.5 kg
With panel door:	18.9 kg	-
With glass door:	20.1 kg	22.5 kg
Test/certificates:		

This product contains a light source of energy efficiency class F.

Further product information can be accessed via QR code on the energy label on the product or via eprel.ec.europa.eu.

	HiPro N30S1, N30S2, N30P1, N30P2, N30G1, N30G2	HiPro N40S1, N40S2, N40P1, N40P2, N40G1, N40G2
Input voltage:	100 – 240 V~ 50/60 Hz	
Total volume:	26 l	33 l
Rated input power:	55 W	
Climate class and intended ambient temperature use:	N: +16 °C to +32 °C T: +16 °C to +43 °C	
Noise emission:	0 dB(A)	
Refrigerant:	R600a	
Dimensions (W x H x D):	384 x 520 x 415 mm	405 x 550 x 435 mm

	HiPro N 30S1, N 30S2, N 30P1,N 30P2, N 30G1, N 30G2	HiPro N 40S1, N 40S2, N 40P1, N 40P2, N 40G1, N 40G2
Weight:		
With solid door:	10.7 kg	12.5 kg
With panel door:	12.0 kg	13.9 kg
With glass door:	12.9 kg	15.1 kg
Test/certificates:		

This product contains a light source of energy efficiency class F.

Further product information can be accessed via QR code on the energy label on the product or via eprel.ec.europa.eu.

This product contains a light source of energy efficiency class F.

Further product information can be accessed via QR code on the energy label on the product or via eprel.ec.europa.eu.

Lesen und befolgen Sie bitte alle Anweisungen, Richtlinien und Warnhinweise in diesem Produkthandbuch sorgfältig, um sicherzustellen, dass Sie das Produkt ordnungsgemäß installieren und stets ordnungsgemäß betreiben und warten. Diese Anleitung MUSS bei dem Produkt verbleiben.

Durch die Verwendung des Produktes bestätigen Sie hiermit, dass Sie alle Anweisungen, Richtlinien und Warnhinweise sorgfältig gelesen haben und dass Sie die hierin dargelegten Bestimmungen verstanden haben und ihnen zustimmen. Sie erklären sich damit einverstanden, dieses Produkt nur für den angegebenen Verwendungszweck und gemäß den Anweisungen, Richtlinien und Warnhinweisen dieses Produkthandbuchs sowie gemäß allen geltenden Gesetzen und Vorschriften zu verwenden. Eine Nichtbeachtung der hierin enthaltenen Anweisungen und Warnhinweise kann zu einer Verletzung Ihrer selbst und anderer Personen, zu Schäden an Ihrem Produkt oder zu Schäden an anderem Eigentum in der Umgebung führen. Dieses Produkthandbuch, einschließlich der Anweisungen, Richtlinien und Warnhinweise, sowie die zugehörige Dokumentation können Änderungen und Aktualisierungen unterliegen. Aktuelle Produktinformationen finden Sie unter dometic.com.

Inhaltsverzeichnis

1	Erläuterung der Symbole	23
2	Sicherheitshinweise	24
3	Lieferumfang	27
4	Zubehör	27
5	Bestimmungsgemäßer Gebrauch	27
6	Technische Beschreibung	28
7	Minibar verwenden.	30
8	Reinigung und Pflege	32
9	Fehlersuche und Fehlerbehebung.	34
10	Garantie	36
11	Entsorgung	36
12	Technische Daten	37

1 Erläuterung der Symbole



GEFAHR!

Sicherheitshinweis: Kennzeichnet eine Gefahrensituation, die zum Tod oder schwerer Verletzung führt, wenn die jeweiligen Anweisungen nicht befolgt werden.

**WARNUNG!**

Sicherheitshinweis: Kennzeichnet eine Gefahrensituation, die zum Tod oder schwerer Verletzung führen könnte, wenn die jeweiligen Anweisungen nicht befolgt werden.

**VORSICHT!**

Sicherheitshinweis: Kennzeichnet eine Gefahrensituation, die zu geringer oder mittelschwerer Verletzung führen könnte, wenn die jeweiligen Anweisungen nicht befolgt werden.

**ACHTUNG!**

Kennzeichnet eine Situation, die zu Sachschäden führen kann, wenn die jeweiligen Anweisungen nicht befolgt werden.

**HINWEIS**

Ergänzende Informationen zur Bedienung des Produktes.

2 Sicherheitshinweise

2.1 Grundlegende Sicherheit



WARNUNG! Nichtbeachtung dieser Warnungen kann zum Tod oder schwerer Verletzung führen.

Gefahr durch Stromschlag

- Stellen Sie sicher, dass die Minibar von einem qualifizierten Techniker gemäß der Dometic Montageanleitung installiert wurde.
- Wenn die Minibar sichtbare Beschädigungen aufweist, dürfen Sie sie nicht in Betrieb nehmen.
- Wenn das Anschlusskabel der Minibar beschädigt ist, muss es durch den Hersteller, einen Kundendienstmitarbeiter bzw. eine entsprechend ausgebildete Fachkraft ersetzt werden, um Gefahren zu verhindern.
- Reparaturen an der Minibar dürfen nur von Fachkräften durchgeführt werden. Durch unsachgemäße Reparaturen können erhebliche Gefahren entstehen.
- Achten Sie beim Aufstellen der Minibar darauf, dass das Netzkabel nicht eingeklemmt oder beschädigt wird.

- Platzieren Sie keine Steckdosenleisten oder tragbare Stromversorgungen hinter dem Gerät.
- Schließen Sie das Gerät an eine Steckdose an, die einen geeigneten Anschluss sicherstellt, insbesondere wenn das Gerät geerdet werden muss.

Explosionsgefahr

- Lagern Sie keine explosionsfähigen Stoffe wie z. B. Sprühdosen mit brennbarem Treibgas in der Minibar.

Gesundheitsgefahr

- Diese Minibar kann von Kindern ab 8 Jahren und von Personen mit verringerten physischen, sensorischen oder mentalen Fähigkeiten oder Mangel an Erfahrung und/oder Wissen verwendet werden, wenn diese Personen beaufsichtigt werden oder im sicheren Gebrauch der Minibar unterwiesen wurden und die daraus resultierenden Gefahren verstanden haben.
- Kinder dürfen nicht mit der Minibar spielen.
- Reinigung und Benutzerwartung dürfen nicht durch unbeaufsichtigte Kinder durchgeführt werden.
- Kinder von 3 bis 8 Jahren dürfen die Minibar be- und entladen.
- Um Gefahren aufgrund eines instabilen Stands der Minibar zu vermeiden, muss sie entsprechend den Anweisungen fixiert werden.
- Halten Sie die Lüftungsöffnungen frei – sowohl im Gehäuse als auch im Einbauteil der Minibar.
- Verwenden Sie keine mechanischen oder anderen Mittel, um das Abtauen zu beschleunigen – es sei denn, diese werden vom Hersteller empfohlen.
- Benutzen Sie keine Elektrogeräte innerhalb der Minibar, außer wenn diese Elektrogeräte vom Hersteller dafür empfohlen werden.



VORSICHT! Nichtbeachtung dieser Hinweise kann zu leichten bis mittelschweren Verletzungen führen.

Quetschgefahr

- Fassen Sie nicht in das Scharnier.

Gesundheitsgefahr

- Lebensmittel dürfen nur in Originalverpackungen oder geeigneten Behältern eingelagert werden.



ACHTUNG! Beschädigungsgefahr

- Prüfen Sie, ob die Spannungsangabe auf dem Typenschild mit der vorhandenen Netzspannung übereinstimmt.
- Die Minibar ist nicht geeignet für die Lagerung ätzender oder lösungsmittelhaltiger Stoffe.
- Die Isolierung des Kühlgeräts enthält brennbares Cyclopentan und erfordert ein besonderes Entsorgungsverfahren. Entsorgen Sie das Kühlgerät am Ende seiner Nutzungsdauer in einem entsprechenden Recyclingcenter.
- Halten Sie die Abflussöffnung stets sauber.
- Transportieren Sie die Minibar nur in aufrechter Stellung.

2.2 Sicherheit beim Betrieb der Minibar



GEFAHR! Nichtbeachtung dieser Warnungen führt zum Tod oder schwerer Verletzung.

Gefahr durch Stromschlag

- Fassen Sie nie mit bloßen Händen an blanke Leitungen.



VORSICHT! Nichtbeachtung dieser Hinweise kann zu leichten bis mittelschweren Verletzungen führen.

Gefahr durch Stromschlag

- Achten Sie vor der Inbetriebnahme der Minibar darauf, dass Zuleitung und Stecker trocken sind.

Gesundheitsgefahr

- Achten Sie darauf, dass sich nur Gegenstände bzw. Waren in der Minibar befinden, die auf die gewählte Temperatur gekühlt werden dürfen.
- Lebensmittel dürfen nur in Originalverpackungen oder geeigneten Behältern gelagert werden.
- Ein längeres Öffnen der Tür kann zu einem erheblichen Anstieg der Temperatur in den Fächern der Minibar führen.
- Reinigen Sie regelmäßig Oberflächen, die mit Lebensmitteln in Kontakt kommen können, sowie zugängliche Ablaufsysteme.

- Wenn die Minibar über längere Zeiträume leer bleibt:
 - Schalten Sie die Minibar aus.
 - Tauen Sie die Minibar ab.
 - Reinigen und trocknen Sie die Minibar.
 - Lassen Sie die Tür offenstehen, um Schimmelbildung in der Minibar zu verhindern.



ACHTUNG! Beschädigungsgefahr

- Stellen Sie das Gerät nicht in der Nähe von offenen Flammen oder anderen Wärmequellen (Heizung, starke Sonneneinstrahlung, Gasöfen usw.) ab.
- Tauchen Sie die Minibar nie in Wasser.
- Schützen Sie die Minibar und die Kabel vor Hitze und Nässe.
- Achten Sie darauf, dass die Speisen keine Wand des Kühlraums berühren.

3 Lieferumfang

- Minibar

4 Zubehör

Als Zubehör erhältlich (nicht im Lieferumfang enthalten):

Beschreibung	Erläuterung
WiFi	Zur Überwachung und Steuerung der Minibar über WiFi mit einer App
Schlösser mit Schlüsseln	Für abschließbare Ausführungen

5 Bestimmungsgemäßer Gebrauch

Das Kühlgerät (auch als Minibar bezeichnet) ist für den Einsatz im Haushalt und ähnliche Anwendungen vorgesehen, wie:

- Personalküchen in Ladengeschäften, Büros und anderen Arbeitsbereichen
- Landwirtschaftliche Gebäude
- Hotels, Motels und andere wohnungsähnliche Einrichtungen

- „Bed and Breakfast“ u. ä.
- Catering und ähnliche Anwendungen außerhalb des Einzelhandels

Die Minibar ist nicht für den Einbau in Wohnwagen oder Wohnmobile geeignet.

Die Minibar ist entweder als Einbaugerät oder als freistehendes Kühlgerät zu verwenden. Beachten Sie die Installationsanleitung.

Die Minibar ist ausschließlich zur Kühlung und Lagerung von Getränken und Lebensmitteln in geschlossenen Behältern bestimmt.

Die Minibar ist nicht zur Lagerung von frischen Lebensmitteln und Medikamenten oder zum Einfrieren von Lebensmitteln geeignet.

Diese Minibar ist nur für den angegebenen Verwendungszweck und die Anwendung gemäß dieser Anleitung geeignet.

Dieses Handbuch enthält Informationen, die für die ordnungsgemäße Installation und/oder den ordnungsgemäßen Betrieb der Minibar erforderlich sind. Installationsfehler und/oder ein nicht ordnungsgemäßer Betrieb oder eine nicht ordnungsgemäße Wartung haben eine unzureichende Leistung und u. U. einen Ausfall des Geräts zur Folge.

Der Hersteller übernimmt keine Haftung für Verletzungen oder Schäden an der Minibar die durch Folgendes entstehen:

- Unsachgemäße Montage oder falscher Anschluss, einschließlich Überspannung
- Unsachgemäße Wartung oder Verwendung von anderen als den vom Hersteller gelieferten Original-Ersatzteilen
- Veränderungen an der Minibar ohne ausdrückliche Genehmigung des Herstellers
- Verwendung für andere als die in der Anleitung beschriebenen Zwecke

Dometic behält sich das Recht vor, das Erscheinungsbild des Produkts und dessen technische Daten zu ändern.



HINWEIS Kondensierende Feuchtigkeit an Glastüren

Bei einer Luftfeuchtigkeit von über 65 % bei einer Umgebungstemperatur von 25 °C kondensiert Feuchtigkeit an der Glastür.

6 Technische Beschreibung

Die Minibars sind mit verschiedenen Kühltechniken erhältlich:

- Absorptionskühlung: A30S1, A30S2, A30P1, A30P2, A30G1, A30G2, A40S1, A40S2, A40P1, A40P2, A40G1, A40G2

- Kompressorkühlung: C40S1, C40S2, C40P1, C40P2, C40G1, C40G2, C60S1, C60S2, C60G1, C60G2
- Thermoelektrische Kühlung: N30S1, N30S2, N30P1, N30P2, N30G1, N30G2, N40S1, N40S2, N40P1, N40P2, N40G1, N40G2

Alle verwendeten Materialien sind unbedenklich für Lebensmittel. Der Kühlkreislauf ist wartungsfrei.

Die Minibar hat je nach Ausführung ein oder zwei Einlegeböden und ein oder zwei Türablagen. Eine Türablage ist für Flaschen vorgesehen. In der Türablage für Flaschen kann eine 1,5-l-Flasche gelagert werden. Wenn eine zweite Türablage vorhanden ist, ist diese für kleinere Flaschen oder Snacks vorgesehen.

Optional kann die Minibar mit einer integrierten WLAN-Funktion ausgestattet werden, die über eine App gesteuert werden kann.

Die Minibar kann mit einem Schloss ausgestattet werden.

Bedienungselemente der Minibar

Nr. in Abb. 1 , Seite 3	Erläuterung
1	Innenbeleuchtung und Bedienelement
2	1 Einlegeboden 2 Einlegeböden (A40S2, A40P2, A40G2, C40S2, C40P2, C40G2, C60S1, C60S2, C60G1, C60G2, N40S2, N40P2, N40G2)
3	Obere Türablage (für A40S1, A40S2, A40P1, A40P2, C40S1, C40S2, C40P1, C40P2, C60S1, C60S2, C60G1, C60G2, N40S1, N40S2, N40P1, N40P2)
4	Untere Türablage
5	Tür mit Flaschenhalter (optional)
6	Glastür (optional)
–	Untere Innenbeleuchtung (optional)

Bedienfeld

Nr. in Abb. 2 , Seite 4	Erläuterung
1	Anzeige-LED LED leuchtet grün = Minibar kühlt LED leuchtet orange = Minibar kühlt nicht mehr (Temperatur ist erreicht oder automatische Abtaufunktion ist aktiv) LED leuchtet nicht = Minibar ist ausgeschaltet oder im lautlosen Betrieb LED blinkt orange = ein Fehler ist aufgetreten
2	Infrarot-Türsensor
3	 Taste Ein- und Ausschalten der Minibar Eingabe der Temperatureinstellung Eintritt in den lautlosen Betrieb (nur bei C40 und C60 mit Kompressorkühlung)

7 Minibar verwenden

7.1 Vor dem ersten Gebrauch

Reinigen Sie die Minibar vor dem ersten Gebrauch aus hygienischen Gründen innen und außen mit einem feuchten Tuch (siehe auch Kapitel „Reinigung und Pflege“ auf Seite 32).

7.2 Energie sparen

- Öffnen Sie die Minibar nur so oft und so lange wie nötig.
- Vermeiden Sie eine unnötig tiefe Innentemperatur.
- Für einen optimalen Energieverbrauch positionieren Sie die Regale und Schubladen entsprechend ihrer Position bei der Auslieferung.
- Prüfen Sie in regelmäßigen Abständen, ob die Dichtung der Tür noch richtig sitzt.
- Befreien Sie den Kondensator in regelmäßigen Abständen von Staub und Verunreinigungen.

7.3 Tragroste positionieren

- ▶ Gehen Sie wie in Abb. **3**, Seite 4 gezeigt vor.

7.4 Türablage positionieren

- ▶ Gehen Sie wie in Abb. **4**, Seite 4 gezeigt vor.

7.5 Minibar einschalten

- ▶ Stecken Sie den Netzstecker in die Steckdose (Abb. **5**, Seite 5).



HINWEIS

Nach dem Einschalten benötigt die Minibar einige Stunden, um die Kühltemperatur im Minibarfach zu erreichen.

7.6 Temperatur einstellen

Um Lebensmittelverschwendung zu vermeiden, beachten Sie bitte Folgendes:

- Halten Sie Temperaturschwankungen so gering wie möglich. Öffnen Sie die Minibar nur so oft und so lange wie nötig. Lagern Sie Lebensmittel so, dass die Luft immer noch gut zirkulieren kann.
- Die Minibar ist mit einer automatischen Temperaturregelung ausgestattet. Wählen Sie den Mittelwert der möglichen Temperaturwerte aus.
- Passen Sie die Temperatur der Menge und Art der Lebensmittel an.

Die Minibar ist mit einer automatischen Temperaturregelung ausgestattet. Sie können die Temperatur auf 4 °C, 7 °C oder 12 °C einstellen. Bei jeder Betätigung der Taste  wechselt die Kühltemperatur zwischen den möglichen Werten.

- ▶ Gehen Sie wie in Abb. **6**, Seite 5 gezeigt vor.

7.7 Ausschalten

- ▶ Gehen Sie wie in Abb. **7**, Seite 5 gezeigt vor.

7.8 Lautlosen Betrieb einstellen (nur bei C40)

Die Minibar verfügt über einen lautlosen Betrieb.

- ▶ Gehen Sie wie in Abb. **8**, Seite 6 gezeigt vor.

7.9 Abtauen

Die Minibar ist mit einer automatischen Abtaufunktion ausgestattet.

7.10 Verstauen

Wenn Sie die Minibar für längere Zeit stilllegen wollen, gehen Sie wie folgt vor:

1. Ziehen Sie den Netzstecker aus der Steckdose.
2. Reinigen Sie die Minibar (siehe Kapitel „Reinigung und Pflege“ auf Seite 32).

8 Reinigung und Pflege



ACHTUNG! Beschädigungsgefahr

Die Lichtquelle darf nur durch den Hersteller, einen Kundendienst oder eine entsprechend qualifizierte Person ersetzt werden, um Gefährdungen zu vermeiden.

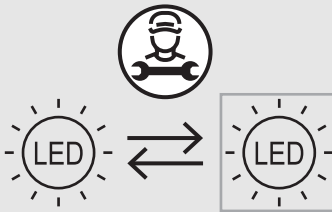

WARNUNG! Gefahr durch Stromschlag

Trennen Sie die Minibar vor jeder Reinigung und Pflege vom Netz.



ACHTUNG! Beschädigungsgefahr

- Verwenden Sie zum Reinigen keine scharfen Reinigungsmittel oder harten Gegenstände, da diese die Minibar beschädigen können.
- Verwenden Sie nie harte oder spitze Werkzeuge zum Entfernen von Eisschichten oder zum Lösen festgefrorener Gegenstände.
- Verwenden Sie keine mechanischen oder andere Hilfsmittel, um den Abtauvorgang zu beschleunigen.

- Reinigen Sie die Minibar regelmäßig und sobald sie verschmutzt ist mit einem feuchten Tuch.
- Achten Sie darauf, dass kein Wasser in die Dichtungen tropft. Dies kann die Elektronik beschädigen.

- ▶ Wischen Sie die Minibar nach dem Reinigen mit einem Tuch trocken.
- ▶ Prüfen Sie den Tauwasserabfluss regelmäßig.
Reinigen Sie den Tauwasserabfluss, falls nötig. Wenn er verstopft ist, sammelt sich das Tauwasser auf dem Boden der Minibar.

Bei Ausführungen mit Absorptionskühlung: Verwenden Sie eine Bürste oder ein weiches Tuch, um das Absorberaggregat jährlich von Staub zu befreien.

9 Fehlersuche und Fehlerbehebung

Störung	Mögliche Ursache	Lösung
Gerät kühlt nicht	Netzstecker ist nicht eingesteckt	➤ Stecken Sie den Netzstecker in die Steckdose
	Keine Spannung an der Steckdose	➤ Prüfen Sie den Leitungsschutzschalter
	Elektronik oder Sensoren defekt	<ul style="list-style-type: none"> ➤ Wenden Sie sich an den Kundendienst. ➤ Kundendienst: Installieren Sie eine neue Elektronik oder einen neuen Sensor
	Bei Ausführungen mit Absorptionskühlung: Heizpatrone defekt	<ul style="list-style-type: none"> ➤ Wenden Sie sich an den Kundendienst. ➤ Kundendienst: Installieren Sie eine neue Heizpatrone
	Automatische Abtaufunktion aktiv (siehe Kapitel „Abtauen“ auf Seite 32)	Keine Aktion erforderlich
	Minibar wurde vor Kurzem eingeschaltet	➤ Prüfen Sie die Kühlung nach 5 bis 6 Stunden erneut
	Kühlaggregat defekt	<ul style="list-style-type: none"> ➤ Wenden Sie sich an den Kundendienst. ➤ Kundendienst: Tauschen Sie die Minibar aus
	Minibar befindet sich im lautlosen Betrieb.	Keine Aktion erforderlich
Keine Kühlung, Anzeige-LED blinkt ständig	Kühlaggregat blockiert	➤ Wenden Sie sich an den Kundendienst
	Kühlaggregat nicht wasserdicht	
	Heizelement defekt	
	Fehler beim Selbsttest	

Störung	Mögliche Ursache	Lösung	
Schlechte Kühlleistung	Kühlaggregat wird nicht ausreichend belüftet	<ul style="list-style-type: none"> ▶ Sorgen Sie für ausreichende Belüftung, siehe Montageanleitung 	
	Minibar ist direkter Sonneneinstrahlung ausgesetzt	<ul style="list-style-type: none"> ▶ Nehmen Sie die Minibar aus dem direkten Sonnenlicht 	
	Tür der Minibar schließt nicht dicht	<ul style="list-style-type: none"> ▶ Prüfen Sie die Abstände, siehe Montageanleitung 	<ul style="list-style-type: none"> ▶ Wenden Sie sich an den Kundendienst. ▶ Kundendienst: Tauschen Sie die Türdichtung aus
			<ul style="list-style-type: none"> ▶ Prüfen Sie die Kühlung nach 5 bis 6 Stunden erneut.
	<p>Bei Ausführungen mit Absorptionskühlung: Die Eingangsspannung ist zu niedrig oder zu hoch.</p>	<ul style="list-style-type: none"> ▶ Eingangsspannung prüfen. 	
Frostbildung im Minibarfach	Tür der Minibar schließt nicht dicht	<ul style="list-style-type: none"> ▶ Prüfen Sie die Abstände, siehe Montageanleitung 	
		<ul style="list-style-type: none"> ▶ Wenden Sie sich an den Kundendienst. ▶ Kundendienst: Tauschen Sie die Türdichtung aus 	

Störung	Mögliche Ursache	Lösung
Innenbeleuchtung funktioniert nicht	Netzstecker ist nicht eingesteckt	► Stecken Sie den Netzstecker in die Steckdose
	Innenbeleuchtung ist defekt	► Wenden Sie sich an den Kundendienst. ► Kundendienst: Tauschen Sie die Innenbeleuchtung aus
	Die Oberfläche des Infrarot-Türsensors ist mit Kondenswasser bedeckt	► Reinigen Sie die Oberfläche des Infrarot-Türsensors

10 Garantie

Es gilt die gesetzliche Gewährleistungsfrist. Sollte das Produkt defekt sein, wenden Sie sich bitte an Ihren Fachhändler oder die Niederlassung des Herstellers in Ihrem Land (siehe dometic.com/dealer).

Bitte senden Sie bei einem Reparatur- bzw. Gewährleistungsantrag folgende Unterlagen mit dem Produkt ein:

- Eine Kopie der Rechnung mit Kaufdatum
- Einen Reklamationsgrund oder eine Fehlerbeschreibung

Bitte beachten Sie, dass eigenständig oder nicht fachgerecht durchgeführte Reparaturen die Sicherheit gefährden und zum Erlöschen der Garantie führen können.

11 Entsorgung

Recycling von Verpackungsmaterial



- Geben Sie das Verpackungsmaterial möglichst in den entsprechenden Recycling-Müll.



WARNUNG! Brandgefahr

- Das Kältemittel ist leicht entflammbar. Öffnen oder beschädigen Sie nicht den Kühlkreislauf.
- Die Isolierung des Geräts enthält ein Isolationsgas (siehe Typenschild). Beschädigen Sie nicht die Isolierung.

Recycling von Produkten mit nicht auswechselbaren Batterien, wiederaufladbaren Batterien oder Leuchtmitteln



➤ Wenn das Produkt nicht auswechselbare Batterien, wiederaufladbare Batterien oder Leuchtmittel enthält, brauchen Sie diese vor der Entsorgung nicht zu entfernen.



➤ Wenn Sie das Gerät endgültig entsorgen möchten, informieren Sie sich bitte bei Ihrem Wertstoffhof vor Ort oder bei Ihrem Fachhändler, wie dies gemäß den geltenden Entsorgungsvorschriften zu tun ist.

➤ Das Produkt kann kostenlos entsorgt werden.

12 Technische Daten

Die aktuelle EU-Konformitätserklärung für Ihr Gerät erhalten Sie auf der jeweiligen Produktseite auf dometic.com oder direkt über den Hersteller (siehe dometic.com/dealer).

	HiPro A 30S1, A 30S2, A 30P1, A 30P2, A 30G1, A 30G2	HiPro A 40S1, A 40S2, A 40P1, A 40P2, A 40G1, A 40G2
Eingangsspannung:	220 – 240 V~ 50/60 Hz	
Gesamtinhalt:	26 l	33 l
Nennleistungsleistung:	60 – 70 W	
Klimaklasse und bei Verwendung vorgesehene Umgebungstemperatur:	N: +16 °C bis +32 °C T: +16 °C bis +43 °C	
Schallemissionen:	0 dB(A)	
Kühlmittel:	R717	
Abmessungen (B x H x T):	384 x 520 x 446 mm	405 x 550 x 466 mm
Gewicht:		
Mit massiver Tür:	13,7 kg	15,3 kg
Mit Füllungstür:	15,0 kg	16,7 kg
Mit Glastür:	15,9 kg	17,9 kg
Prüfung/Zertifikate:		

Dieses Produkt enthält eine Lichtquelle der Energieeffizienzklasse F.

Weitere Produktinformationen sind über den QR-Code auf dem Energielabel am Gerät oder unter eprel.ec.europa.eu abrufbar.

	HiPro C40S1, C40S2, C40P1, C40P2, C40G1, C40G2	HiPro C60S1, C60S2, C60G1, C60G2
Eingangsspannung:	220 – 240 V~ 50/60 Hz	
Gesamtinhalt:	33 l	49 l
Nenningangsleistung:	45 W	
Klimaklasse und bei Verwendung vorgesehene Umgebungstemperatur:	N: +16 °C bis +32 °C T: +16 °C bis +43 °C	
Schallemissionen:	33 dB(A)	38 dB(A)
Kühlmittel:	R600a	
Abmessungen (B x H x T):	405 x 550 x 481 mm	490 x 565 x 510 mm
Gewicht:		
Mit massiver Tür:	17,5 kg	19,5 kg
Mit Füllungstür:	18,9 kg	-
Mit Glastür:	20,1 kg	22,5 kg
Prüfung/Zertifikate:		

Dieses Produkt enthält eine Lichtquelle der Energieeffizienzklasse F.

Weitere Produktinformationen sind über den QR-Code auf dem Energielabel am Gerät oder unter eprel.ec.europa.eu abrufbar.

	HiPro N30S1, N30S2, N30P1, N30P2, N30G1, N30G2	HiPro N40S1, N40S2, N40P1, N40P2, N40G1, N40G2
Eingangsspannung:	100 – 240 V~ 50/60 Hz	
Gesamtinhalt:	26 l	33 l
Nenningangsleistung:	55 W	

	HiPro N 30S1, N 30S2, N 30P1, N 30P2, N 30G1, N 30G2	HiPro N 40S1, N 40S2, N 40P1, N 40P2, N 40G1, N 40G2
Klimaklasse und bei Verwendung vorgesehene Umgebungstemperatur:	N: +16 °C bis +32 °C T: +16 °C bis +43 °C	
Schallemissionen:	0 dB(A)	
Kühlmittel:	R600a	
Abmessungen (B x H x T):	384 x 520 x 415 mm	405 x 550 x 435 mm
Gewicht:		
Mit massiver Tür:	10,7 kg	12,5 kg
Mit Füllungstür:	12,0 kg	13,9 kg
Mit Glastür:	12,9 kg	15,1 kg
Prüfung/Zertifikate:		

Dieses Produkt enthält eine Lichtquelle der Energieeffizienzklasse F.

Weitere Produktinformationen sind über den QR-Code auf dem Energielabel am Gerät oder unter eprel.ec.europa.eu abrufbar.

Dieses Produkt enthält eine Lichtquelle der Energieeffizienzklasse F.

Veillez lire et suivre attentivement l'ensemble des instructions, directives et avertissements figurant dans ce manuel afin d'installer, d'utiliser et d'entretenir le produit correctement à tout moment. Ces instructions DOIVENT rester avec le produit.

En utilisant ce produit, vous confirmez expressément avoir lu attentivement l'ensemble des instructions, directives et avertissements et que vous comprenez et acceptez de respecter les modalités et conditions énoncées dans le présent document. Vous acceptez d'utiliser ce produit uniquement pour l'usage et l'application prévus et conformément aux instructions, directives et avertissements figurant dans le présent manuel, ainsi qu'à toutes les lois et réglementations applicables. En cas de non-respect des instructions et avertissements figurant dans ce manuel, vous risquez de vous blesser ou de blesser d'autres personnes, d'endommager votre produit ou d'endommager d'autres biens à proximité. Le présent manuel produit, y compris les instructions, directives et avertissements, ainsi que la documentation associée peuvent faire l'objet de modifications et de mises à jour. Pour obtenir des informations actualisées sur le produit, veuillez consulter le site domestic.com.

Sommaire

1	Signification des symboles	40
2	Consignes de sécurité	41
3	Contenu de la livraison	44
4	Accessoires	44
5	Usage conforme	44
6	Description technique	45
7	Utilisation du minibar	47
8	Nettoyage et maintenance	49
9	Guide de dépannage	50
10	Garantie	52
11	Mise au rebut	52
12	Caractéristiques techniques	53

1 Signification des symboles



DANGER !

Consignes de sécurité : indiquent une situation dangereuse qui, si elle n'est pas évitée, entraînera des blessures graves, voire mortelles.



AVERTISSEMENT !

Consignes de sécurité : indiquent une situation dangereuse qui, si elle n'est pas évitée, est susceptible d'entraîner des blessures graves, voire mortelles.



ATTENTION !

Consignes de sécurité : indiquent une situation dangereuse qui, si elle n'est pas évitée, est susceptible d'entraîner des blessures légères ou de gravité modérée.



AVIS !

indiquent une situation dangereuse qui, si elle n'est pas évitée, peut entraîner des dommages matériels.



REMARQUE

Informations complémentaires sur l'utilisation de ce produit.

2 Consignes de sécurité

2.1 Sécurité générale



AVERTISSEMENT ! Le non-respect de ces mises en garde peut entraîner des blessures graves, voire mortelles.

Risque d'électrocution

- Assurez-vous que le minibar a été installé par un technicien qualifié conformément au manuel d'installation de Dometic.
- Si le minibar présente des dégâts visibles, ne le mettez pas en service.
- Si le câble de raccordement du minibar est endommagé, il doit être remplacé par le fabricant, un agent de maintenance ou une personne de qualification similaire, afin d'éviter tout danger.
- Seul un opérateur qualifié est habilité à effectuer des réparations sur le minibar. Toute réparation inappropriée risque d'entraîner de graves dangers.
- Veillez à ne pas coincer ni endommager le cordon d'alimentation lors de la mise en place du minibar.
- Ne placez pas de multiprises portables ou de blocs d'alimentation portables à l'arrière de l'appareil.
- Branchez l'appareil sur des prises permettant un raccordement approprié, en particulier lorsque l'appareil doit être relié à la terre.

Risque d'explosion

- Ne stockez aucune substance explosive, telle que des aérosols contenant des propulsifs dans le minibar.

Risque pour la santé

- Ce minibar peut être utilisé par des enfants âgés de 8 ans et plus et des personnes ayant des capacités physiques, sensorielles ou mentales réduites ou un manque d'expérience et de connaissances, s'ils sont sous surveillance ou ont reçu des instructions sur l'utilisation du minibar en toute sécurité et comprennent les risques impliqués.
- Les enfants ne doivent pas jouer avec le minibar.
- Le nettoyage et l'entretien ne doivent pas être effectués par des enfants sans surveillance.
- Les enfants âgés de 3 à 8 ans peuvent remplir et vider le minibar.
- Pour éviter tout risque dû à l'instabilité du minibar, celui-ci doit être fixé conformément aux instructions d'installation.
- Veillez à ce que les orifices de ventilation situés sur le châssis du minibar ou dans la structure intégrée ne soient pas obstrués.
- N'utilisez pas d'appareils mécaniques ou d'autres moyens pour accélérer le processus de décongélation, outre ceux recommandés par le fabricant.
- N'utilisez aucun appareil électrique à l'intérieur du minibar, sauf s'ils sont recommandés par le fabricant pour cet usage.

**ATTENTION ! Le non-respect de ces mises en garde peut entraîner des blessures légères ou de gravité modérée.****Risque d'écrasement**

- Ne touchez pas la charnière.

Risque pour la santé

- Les produits alimentaires doivent être conservés dans leurs emballages originaux ou dans des récipients appropriés.

**AVIS ! Risque d'endommagement**

- Vérifiez que la tension indiquée sur la plaque signalétique correspond à l'alimentation électrique dont vous disposez.
- Ne stockez aucune substance corrosive ou contenant des solvants dans le minibar.
- L'isolation du dispositif de réfrigération contient des gaz inflammables et nécessite des procédures d'élimination spéciales. À la fin de son cycle de vie, remettez le dispositif de réfrigération à un centre de recyclage approprié.
- Veillez à ce que l'ouverture d'évacuation soit toujours propre.
- Portez uniquement le minibar en position verticale.

2.2 Consignes de sécurité relatives au fonctionnement du minibar



DANGER ! Le non-respect de cette mise en garde entraînera des blessures graves, voire mortelles.

Risque d'électrocution

- Ne touchez jamais les câbles dénudés à mains nues.



ATTENTION ! Le non-respect de ces mises en garde peut entraîner des blessures légères ou de gravité modérée.

Risque d'électrocution

- Avant de mettre le minibar en service, assurez-vous que le câble et la prise d'alimentation électrique sont secs.

Risque pour la santé

- Ne stockez aucun objet ou aliment susceptible de geler la température sélectionnée dans le minibar.
- Les aliments doivent être conservés dans leur emballage d'origine ou dans des récipients appropriés.
- Une ouverture prolongée de la porte peut entraîner une augmentation significative de la température dans les compartiments du minibar.
- Nettoyez régulièrement les surfaces qui entrent en contact avec les aliments, ainsi que les systèmes de drainage accessibles.
- Si le minibar reste vide pendant une période prolongée :
 - Éteignez le minibar.
 - Dégivrez le minibar.
 - Nettoyez et séchez le minibar.
 - Laissez la porte ouverte pour éviter que des moisissures ne se forment à l'intérieur du minibar.



AVIS ! Risque d'endommagement

- Ne placez pas l'appareil près de flammes ou d'autres sources de chaleur (chauffage, rayons solaires, fours à gaz etc.).
- N'immergez jamais le minibar dans l'eau.
- Tenez le minibar et les câbles à l'abri de la chaleur et de l'humidité.
- Veillez à ce que la nourriture ne touche pas les parois du compartiment de réfrigération.

3 Contenu de la livraison

- Minibar

4 Accessoires

Disponibles comme accessoires (non compris dans la livraison) :

Description	Explication
Wi-Fi	Pour surveiller et contrôler le minibar via Wi-Fi à l'aide d'une application
Serrures avec clés	Pour les versions verrouillables

5 Usage conforme

L'appareil de réfrigération (également appelé minibar) est destiné à être utilisé dans des applications domestiques et similaires, telles que :

- Dans les réfectoires des magasins, bureaux et autres lieux de travail
- Dans les maisons d'hôtes
- Dans les hôtels, motels et autres environnements de type résidentiel
- Les gîtes et environnements similaires
- La restauration et les applications similaires non liées à la vente au détail

Le minibar n'est pas adapté à une installation dans les caravanes ou mobile-homes.

Le minibar est destiné à être utilisé comme appareil de réfrigération intégré ou autonome. Consultez les instructions d'installation.

Le minibar est conçu exclusivement pour le refroidissement et le stockage de boissons et d'aliments dans des récipients fermés.

Le minibar n'est pas adapté au stockage d'aliments surgelés et de médicaments ni à la congélation d'aliments.

Ce minibar convient uniquement à l'usage et à l'application prévus, conformément au présent manuel d'instructions.

Ce manuel fournit les informations nécessaires à l'installation et/ou à l'utilisation correcte du minibar. Une installation, une utilisation ou un entretien inappropriés entraînera des performances insatisfaisantes et une éventuelle défaillance.

Le fabricant décline toute responsabilité en cas de blessure ou de dommage sur le minibar résultant :

- D'un montage ou d'un raccordement incorrect, y compris d'une surtension
- D'un entretien inadapté ou de l'utilisation de pièces de rechange autres que les pièces de rechange d'origine fournies par le fabricant
- De modifications apportées au minibar sans autorisation explicite du fabricant
- D'usages différents de ceux décrits dans ce manuel.

Dometic se réserve le droit de modifier l'apparence et les spécifications produit.



REMARQUE Condensation sur les portes en verre

De la condensation peut se former sur la porte en verre lorsque l'humidité de l'air est supérieure à 65 % à une température ambiante de 25 °C

6 Description technique

Les minibars sont disponibles avec différents modes de refroidissement :

- Refroidissement par absorption : A30S1, A30S2, A30P1, A30P2, A30G1, A30G2, A40S1, A40S2, A40P1, A40P2, A40G1, A40G2
- Refroidissement par compresseur : C40S1, C40S2, C40P1, C40P2, C40G1, C40G2, C60S1, C60S2, C60G1, C60G2
- Refroidissement thermoélectrique : N30S1, N30S2, N30P1, N30P2, N30G1, N30G2, N40S1, N40S2, N40P1, N40P2, N40G1, N40G2

Les matériaux utilisés n'altèrent pas la qualité des aliments. Le circuit frigorifique est sans entretien.

Le minibar dispose selon la version d'une ou deux clayettes et d'un ou deux balconnets. Il est équipé d'un balconnet destiné aux bouteilles. Une bouteille de 1,5 L peut être stockée dans le balconnet pour bouteilles. Si le deuxième balconnet est disponible, il est destiné aux petites bouteilles ou aux snacks.

En option, le minibar peut être équipé d'une fonction Wi-Fi intégrée, contrôlable à l'aide d'une application.

Le minibar peut être équipé d'une serrure.

Éléments de commande du minibar

No. dans fig. 1, page 3	Explication
1	Éclairage intérieur et élément de commande
2	1 Clayette 2 clayettes (A40S2, A40P2, A40G2, C40S2, C40P2, C40G2, C60S1, C60S2, C60G1, C60G2, N40S2, N40P2, N40G2)
3	Balconnet supérieur (pour les modèles A40S1, A40S2, A40P1, A40P2, C40S1, C40S2, C40P1, C40P2, C60S1, C60S2, C60G1, C60G2, N40S1, N40S2, N40P1, N40P2)
4	Balconnet inférieur
5	Porte avec porte-bouteille (en option)
6	Porte en verre (en option)
–	Éclairage intérieur inférieur (en option)

Panneau de commande

No. dans fig. 2, page 4	Explication
1	<p>Voyant LED</p> <p>La LED s'allume en vert = le minibar refroidit</p> <p>La LED s'allume en orange = le minibar arrête de refroidir (température atteinte ou fonction de dégivrage automatique active)</p> <p>La LED ne s'allume pas = le minibar est éteint ou en mode silencieux</p> <p>La LED clignote en orange = une erreur s'est produite</p>
2	Détecteur infrarouge de la porte
3	<p> Bouton</p> <p>Mise en marche et arrêt du minibar</p> <p>Saisie du réglage de la température</p> <p>Entrée en mode silencieux (uniquement pour le modèle C40 et C60 avec refroidissement par compresseur)</p>

7 Utilisation du minibar

7.1 Avant la première utilisation

Avant la première utilisation, nettoyez l'intérieur et l'extérieur du minibar avec un chiffon humide pour des raisons d'hygiène (voir également chapitre « Nettoyage et maintenance », page 49).

7.2 Économie d'énergie

- Ouvrez uniquement le minibar lorsque c'est nécessaire et le moins longtemps possible.
- Évitez une température intérieure inutilement basse.
- Pour une consommation d'énergie optimale, positionnez les clayettes et les tiroirs conformément à leur position à la livraison.
- Vérifiez régulièrement que le joint de la porte est correctement positionné.
- Nettoyez régulièrement le condenseur pour enlever la poussière et les salissures.

7.3 Positionnement des clayettes

► Procédez comme indiqué sur la fig. **3**, page 4.

7.4 Positionnement du balconnet

► Procédez comme indiqué sur la fig. **4**, page 4.

7.5 Mise en marche du minibar

► Branchez le connecteur d'alimentation correctement dans la prise secteur (fig. **5**, page 5).



REMARQUE

Une fois mis en marche du minibar, plusieurs heures sont nécessaires pour atteindre la température de refroidissement dans le compartiment du minibar.

7.6 Réglage de la température

Pour éviter de gâcher des aliments, notez les éléments suivants :

- Évitez autant que possible les variations de température. Ouvrez uniquement le minibar lorsque c'est nécessaire et le moins longtemps possible. Entrez les denrées alimentaires de sorte que l'air puisse circuler librement entre eux.
- Le minibar est équipé d'une fonction de régulation automatique de la température. Sélectionnez la moyenne des valeurs de température possibles.
- Ajustez la température en fonction de la quantité et de la nature des denrées alimentaires.

Le minibar est équipé d'une fonction de régulation automatique de la température. Vous pouvez régler la température sur 4 °C, 7 °C ou 12 °C. À chaque pression du bouton , la température de refroidissement commute entre les valeurs possibles.

► Procédez comme indiqué sur la fig. **6**, page 5.

7.7 Arrêt

► Procédez comme indiqué sur la fig. **7**, page 5.

7.8 Réglage du mode silencieux (uniquement pour C40)

Le minibar est équipé d'un mode silencieux.

► Procédez comme indiqué sur la fig. **8**, page 6.

7.9 Dégivrage

Le minibar est équipé d'une fonction de dégivrage automatique.

7.10 Stockage

Lorsque vous voulez mettre le minibar hors service pendant une période prolongée, procédez de la façon suivante :

1. Débranchez le connecteur de la prise.
2. Nettoyez le minibar (voir chapitre « Nettoyage et maintenance », page 49).

8 Nettoyage et maintenance



AVIS ! Risque d'endommagement

La source d'éclairage doit uniquement être remplacée par le fabricant, un agent de service ou toute autre personne de qualification similaire afin d'éviter tout danger.

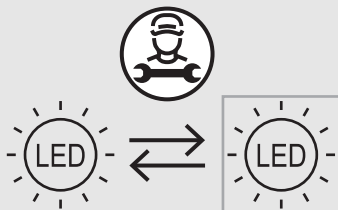

AVERTISSEMENT ! Risque d'électrocution

Avant toute opération de nettoyage ou d'entretien du minibar, veillez à le débrancher du secteur.



AVIS ! Risque d'endommagement

- N'utilisez ni détergents abrasifs, ni objets durs pour le nettoyage, ceux-ci pouvant endommager le minibar.
- N'utilisez jamais d'outils durs ou pointus pour enlever les couches de glace ou pour détacher des objets givrés du minibar.
- N'utilisez aucun moyen mécanique ou autre pour accélérer la procédure de dégivrage.

- ▶ Nettoyez le minibar régulièrement et dès qu'il est sale, avec un chiffon humide.
- ▶ Veillez à ce que de l'eau ne goutte pas sur les joints. Cela risque d'endommager les composants électroniques.
- ▶ Essayez le minibar avec un chiffon après l'avoir nettoyé.
- ▶ Vérifiez régulièrement l'évacuation de la condensation.

Nettoyez l'évacuation de la condensation si nécessaire. Si elle est obstruée, la condensation s'accumule en bas du minibar.

Pour les versions avec absorbeur : Utilisez une brosse ou un chiffon doux pour enlever la poussière de l'absorbeur chaque année.

9 Guide de dépannage

Panne	Cause possible	Solution
Pas de refroidissement	Le connecteur d'alimentation n'est pas branché	► Brancher le connecteur dans la prise secteur
	La prise n'est pas alimentée	► Vérifier le disjoncteur
	Composants électroniques ou capteurs défectueux	► Contactez un agent de service. ► Agent de service : Remplacer les composants électroniques ou le capteur
	Pour les versions avec refroidissement par absorption : Cartouche chauffante défectueuse	► Contactez un agent de service. ► Agent de service : Installer une nouvelle cartouche chauffante
	Dégivrage automatique actif (voir chapitre « Dégivrage », page 48)	Aucune action requise
	Minibar récemment mis en service	► Vérifier la température après 5 à 6 heures.
	Unité de refroidissement défectueuse	► Contactez un agent de service. ► Agent de service : Remplacer le minibar
	Le minibar est en mode silencieux.	Aucune action requise
Pas de refroidissement, la LED clignote en continu	Blocage du groupe de refroidissement	► Contacter un agent de service
	Le groupe de refroidissement n'est pas étanche	
	Élément chauffant défectueux	
	Erreur lors de l'autotest	

Panne	Cause possible	Solution
Refroidissement insuffisant	La ventilation du groupe de refroidissement est insuffisante	<ul style="list-style-type: none"> ▶ Prévoir une ventilation suffisante (voir le manuel d'installation)
	Minibar exposé à la lumière directe du soleil	<ul style="list-style-type: none"> ▶ Ne pas exposer le minibar à la lumière directe du soleil
	La porte du minibar n'est pas fermée de manière étanche	<ul style="list-style-type: none"> ▶ Vérifiez les distances, voir le manuel d'installation
		<ul style="list-style-type: none"> ▶ Contactez un agent de service. ▶ Agent de service : Remplacer le joint de la porte
	Minibar récemment rempli	<ul style="list-style-type: none"> ▶ Vérifier la température après 5 à 6 heures.
<p>Pour les versions avec refroidissement par absorption : La tension d'entrée est trop faible ou trop élevée.</p>	<ul style="list-style-type: none"> ▶ Vérifier la tension d'entrée 	
Formation de givre dans le compartiment du minibar	La porte du minibar n'est pas fermée de manière étanche	<ul style="list-style-type: none"> ▶ Vérifiez les distances, voir le manuel d'installation
		<ul style="list-style-type: none"> ▶ Contactez un agent de service. ▶ Agent de service : Remplacer le joint de la porte

Panne	Cause possible	Solution
L'éclairage intérieur ne fonctionne pas	Le connecteur d'alimentation n'est pas branché	► Brancher le connecteur dans la prise secteur
	L'éclairage intérieur est défectueux	► Contactez un agent de service. ► Agent de service : Changer l'éclairage intérieur
	La surface du capteur infrarouge de la porte est recouverte de condensation	► Nettoyer la surface du capteur infrarouge de la porte

10 Garantie

La période de garantie légale s'applique. Si le produit est défectueux, contactez votre revendeur ou la filiale locale du fabricant (voir dometic.com/dealer).

Pour toutes réparations ou autres prestations de garantie, veuillez joindre au produit les documents suivants :

- Une copie de la facture avec la date d'achat
- Un motif de réclamation ou une description du dysfonctionnement

Notez que toute réparation effectuée par une personne non agréée peut présenter un risque de sécurité et annuler la garantie.

11 Mise au rebut

Recyclage des emballages



- Dans la mesure du possible, jetez les emballages dans les conteneurs de déchets recyclables prévus à cet effet.



AVERTISSEMENT ! Risque d'incendie

- Le fluide frigorigène est hautement inflammable. N'ouvrez ou n'endommagez en aucun cas le circuit frigorifique.
- L'isolation de l'appareil comporte un gaz isolant (voir la plaque signalétique). N'endommagez pas l'isolation.

Recyclage des produits contenant des piles non remplaçables, des batteries ou des sources lumineuses rechargeables



► Si le produit contient des piles non remplaçables, des batteries ou des sources lumineuses rechargeables, vous n'avez pas besoin de les retirer avant de les mettre au rebut.





► Si vous souhaitez mettre le produit au rebut, contactez le centre de recyclage le plus proche ou votre revendeur spécialisé afin d'être informé des réglementations liées au traitement des déchets.

► Le produit peut être mis au rebut gratuitement.

12 Caractéristiques techniques

Pour la déclaration de conformité UE actuelle pour votre appareil, veuillez vous reporter à la page produit correspondante sur dometic.com ou contacter directement le fabricant (voir dometic.com/dealer).

	HiPro A 30S1, A 30S2, A 30P1, A 30P2, A 30G1, A 30G2	HiPro A 40S1, A 40S2, A 40P1, A 40P2, A 40G1, A 40G2
Tension d'entrée :	220 – 240 V~ 50/60 Hz	
Volume total :	26 l	33 l
Alimentation d'entrée nominale :	60 – 70 W	
Classe climatique et utilisation à la température ambiante prévue :	N : +16 °C à +32 °C T : +16 °C à +43 °C	
Émissions sonores :	0 dB(A)	
Fluide frigorigène :	R717	
Dimensions (l x H x P) :	384 x 520 x 446 mm	405 x 550 x 466 mm
Poids :		
Avec une porte lisse :	13,7 kg	15,3 kg
Avec porte avec décor :	15,0 kg	16,7 kg
Avec porte en verre :	15,9 kg	17,9 kg
Contrôle/certificats :	  	

Ce produit contient une source lumineuse de classe d'efficacité énergétique F.

Pour plus d'informations sur le produit, scannez le code QR figurant sur l'étiquette énergétique apposée sur celui-ci ou rendez-vous sur eprel.ec.europa.eu.

	HiPro C40S1, C40S2, C40P1, C40P2, C40G1, C40G2	HiPro C60S1, C60S2, C60G1, C60G2
Tension d'entrée :	220 – 240 V~ 50/60 Hz	
Volume total :	33 l	49 l
Alimentation d'entrée nominale :	45 W	
Classe climatique et utilisation à la température ambiante prévue :	N : +16 °C à +32 °C T : +16 °C à +43 °C	
Émissions sonores :	33 dB(A)	38 dB(A)
Fluide frigorigène :	R600a	
Dimensions (l x H x P) :	405 x 550 x 481 mm	490 x 565 x 510 mm
Poids :		
Avec une porte lisse :	17,5 kg	19,5 kg
Avec porte avec décor :	18,9 kg	-
Avec porte en verre :	20,1 kg	22,5 kg
Contrôle/certificats :		

Ce produit contient une source lumineuse de classe d'efficacité énergétique F.

Pour plus d'informations sur le produit, scannez le code QR figurant sur l'étiquette énergétique apposée sur celui-ci ou rendez-vous sur eprel.ec.europa.eu.

	HiPro N30S1, N30S2, N30P1, N30P2, N30G1, N30G2	HiPro N40S1, N40S2, N40P1, N40P2, N40G1, N40G2
Tension d'entrée :	100 – 240 V~ 50/60 Hz	
Volume total :	26 l	33 l

	HiPro N 30S1, N 30S2, N 30P1, N 30P2, N 30G1, N 30G2	HiPro N 40S1, N 40S2, N 40P1, N 40P2, N 40G1, N 40G2
Alimentation d'entrée nominale :	55 W	
Classe climatique et utilisation à la température ambiante prévue :	N : +16 °C à +32 °C T : +16 °C à +43 °C	
Émissions sonores :	0 dB(A)	
Fluide frigorigène :	R600a	
Dimensions (l x H x P) :	384 x 520 x 415 mm	405 x 550 x 435 mm
Poids :		
Avec une porte lisse :	10,7 kg	12,5 kg
Avec porte avec décor :	12,0 kg	13,9 kg
Avec porte en verre :	12,9 kg	15,1 kg
Contrôle/certificats :		

Ce produit contient une source lumineuse de classe d'efficacité énergétique F.

Pour plus d'informations sur le produit, scannez le code QR figurant sur l'étiquette énergétique apposée sur celui-ci ou rendez-vous sur eprel.ec.europa.eu.

Suivez les conditions d'utilisation EPA.

Ce produit contient une source lumineuse de classe d'efficacité énergétique F.

Lea atentamente estas instrucciones y siga las indicaciones, directrices y advertencias incluidas en este manual para asegurarse de que instala, usa y mantiene correctamente el producto en todo momento. Estas instrucciones DEBEN permanecer con este producto.

Al usar el producto, usted confirma que ha leído cuidadosamente todas las instrucciones, directrices y advertencias, y que entiende y acepta cumplir los términos y condiciones aquí establecidos. Usted se compromete a usar este producto solo para el propósito y la aplicación previstos y de acuerdo con las instrucciones, directrices y advertencias establecidas en este manual del producto, así como de acuerdo con todas las leyes y reglamentos aplicables. La no lectura e incumplimiento de las instrucciones y advertencias aquí expuestas puede causarle lesiones a usted o a terceros, daños en el producto o daños en otras propiedades cercanas. Este manual del producto, incluyendo las instrucciones, directrices y advertencias, y la documentación relacionada, pueden estar sujetos a cambios y actualizaciones. Para obtener información actualizada sobre el producto, visite la página dometic.com.

Índice

1	Explicación de los símbolos	56
2	Indicaciones de seguridad	57
3	Volumen de entrega	60
4	Accesorios.	60
5	Uso previsto	60
6	Descripción técnica	61
7	Uso del minibar	63
8	Limpieza y mantenimiento	65
9	Resolución de problemas.	66
10	Garantía	68
11	Gestión de residuos	68
12	Datos técnicos.	69

1 Explicación de los símbolos



¡PELIGRO!

Información de seguridad: Indica una situación peligrosa que, de no evitarse, ocasionará la muerte o lesiones graves.



¡ADVERTENCIA!

Información de seguridad: Indica una situación peligrosa que, de no evitarse, puede ocasionar la muerte o lesiones graves.

**¡ATENCIÓN!**

Información de seguridad: Indica una situación peligrosa que, de no evitarse, puede ocasionar lesiones moderadas o leves.

**¡AVISO!**

Indica una situación peligrosa que, de no evitarse, puede provocar daños materiales.

**NOTA**

Información adicional para el manejo del producto.

2 Indicaciones de seguridad

2.1 Seguridad general



¡ADVERTENCIA! El incumplimiento de estas advertencias podría acarrear la muerte o lesiones graves.

Riesgo de electrocución

- Asegúrese de que el minibar sea instalado por un técnico cualificado de acuerdo con el manual de instalación de Dometic.
- No ponga el minibar en funcionamiento si presenta desperfectos visibles.
- Si el cable de conexión de este minibar está dañado, debe ser reemplazado por el fabricante, un técnico de mantenimiento o una persona con cualificación similar para evitar posibles peligros.
- Este minibar solo puede ser reparado por personal cualificado. Las reparaciones realizadas incorrectamente pueden generar situaciones de considerable peligro.
- Cuando ubique el minibar, asegúrese de que el cable de suministro eléctrico no se haya quedado atrapado o esté dañado.
- No coloque varias tomas o suministros de corriente portátiles detrás del aparato.
- Enchufe el aparato en tomas que garanticen una conexión correcta, sobre todo cuando sea necesario poner a tierra el aparato.

Peligro de explosión

- No guarde en el minibar sustancias explosivas, tales como aerosoles propelentes.

Riesgo para la salud

- Este minibar puede ser utilizado por menores a partir de 8 años y personas con capacidad física, sensorial o mental reducida, o con falta de experiencia y conocimientos, siempre que lo hagan bajo supervisión o hayan recibido instrucciones relativas al uso del mismo de manera segura y entendiendo los riesgos asociados.
- No deje que los niños jueguen con el minibar.
- Los menores no deberán limpiar ni realizar el mantenimiento de usuario sin la debida supervisión.
- Los menores de 3 a 8 años pueden introducir y extraer productos del minibar.
- Para evitar peligros causados por la inestabilidad del minibar, este deberá fijarse tal como se indica en las instrucciones de instalación.
- Mantenga las aberturas de ventilación, tanto del minibar como de la estructura en la esté empotrado, libres de obstrucciones.
- No utilice dispositivos mecánicos u otros medios para acelerar el proceso de descongelación, salvo los recomendados por el fabricante.
- No utilice dispositivos eléctricos en el interior del minibar a no ser que estén recomendados por el fabricante.

**¡ATENCIÓN! El incumplimiento de estas precauciones podría acarrear lesiones moderadas o leves.****Riesgo de aplastamiento**

- No introduzca la mano en el tope de la tapa.

Riesgo para la salud

- Los alimentos solo se pueden guardar en los envases originales o en recipientes adecuados.

**¡AVISO! Peligro de daños**

- Compare el valor de tensión indicado en la placa de características con el suministro de energía existente.
- Este minibar no es apto para almacenar sustancias corrosivas o que contengan disolventes.
- El aislamiento de la nevera contiene ciclopentano y requiere una gestión de residuos especial. Deposite el aparato de refrigeración en un centro de reciclaje adecuado al finalizar su vida útil.
- Mantenga siempre limpias las aberturas de desagüe.
- Traslade el minibar siempre en posición vertical.

2.2 Uso seguro del minibar



¡PELIGRO! El incumplimiento de estas advertencias puede acarrear la muerte o lesiones graves.

Riesgo de electrocución

- No toque los cables sin aislamiento directamente con las manos.



¡ATENCIÓN! El incumplimiento de estas precauciones podría acarrear lesiones moderadas o leves.

Riesgo de electrocución

- Antes de poner el minibar en funcionamiento, asegúrese de que el cable de alimentación y la clavija de enchufe estén secos.

Riesgo para la salud

- Asegúrese de guardar en el minibar solamente aquellos productos que puedan enfriarse a la temperatura seleccionada.
- Los alimentos solo se pueden almacenar con su envase original o en recipientes adecuados.
- Dejar la puerta abierta durante un período prolongado puede producir un incremento considerable de la temperatura en los compartimentos del minibar.
- Limpie periódicamente las superficies que puedan estar en contacto con alimentos y los sistemas de desagüe accesibles.
- Si el minibar se deja vacío durante un tiempo prolongado:
 - Apague el minibar.
 - Descongele el minibar.
 - Limpie y seque el minibar.
 - Deje la puerta abierta para evitar que se genere moho dentro del minibar.



¡AVISO! Peligro de daños

- No coloque el aparato cerca de llamas abiertas ni de otras fuentes de calor (calefacción, radiación directa del sol, estufas de gas, etc.).
- No sumerja nunca el minibar en agua.
- Proteja el minibar y los cables contra el calor y la humedad.
- Preste atención a que los alimentos no toquen ninguna pared del interior de la nevera.

3 Volumen de entrega

- Minibar

4 Accesorios

Disponibles como artículos opcionales (no incluidos en el volumen de entrega):

Descripción	Explicación
WiFi	Para vigilar y controlar el minibar a través de WiFi utilizando una app
Cerraduras con llaves	Para las versiones con cerradura

5 Uso previsto

Este aparato de refrigeración (también llamado minibar) ha sido diseñado para un uso doméstico o entornos similares, como:

- Cocinas de personal situadas en tiendas, oficinas y otras zonas de trabajo
- Casas rurales
- Hoteles, moteles y otros entornos de carácter residencial
- Ambientes de tipo “bed and breakfast”
- Catering y aplicaciones similares no comerciales

El minibar no es adecuado para ser instalado en caravanas o autocaravanas.

El minibar está diseñado para ser empotrado en un mueble o como aparato de refrigeración independiente. Consulte las instrucciones de instalación.

El minibar está diseñado exclusivamente para enfriar y almacenar bebidas y alimentos en recipientes cerrados.

El minibar no es adecuado para almacenar alimentos frescos o medicamentos ni para congelar alimentos.

Este minibar solo es apto para el uso previsto y la aplicación de acuerdo con estas instrucciones.

Este manual proporciona la información necesaria para la correcta instalación y/o funcionamiento del minibar. Una instalación deficiente y/o un uso y mantenimiento inadecuados conllevan un rendimiento insatisfactorio y posibles fallos.

El fabricante no se hace responsable de ninguna lesión o daño en el minibar ocasionados por:

- Un montaje o conexión incorrectos, incluido un exceso de tensión
- Un mantenimiento incorrecto o el uso de piezas de repuesto distintas de las originales proporcionadas por el fabricante
- Modificaciones realizadas en el minibar sin el expreso consentimiento del fabricante
- Uso con una finalidad distinta de la descrita en las instrucciones

Dometic se reserva el derecho de cambiar la apariencia y las especificaciones del producto.



NOTA Humedad de condensación en las puertas de cristal

Con una humedad del aire superior al 65 % y una temperatura ambiente de 25 °C , se generará condensación en la puerta de cristal.

6 Descripción técnica

Los minibares están disponibles con varios sistemas de refrigeración:

- Refrigeración por absorción: A30S1, A30S2, A30P1, A30P2, A30G1, A30G2, A40S1, A40S2, A40P1, A40P2, A40G1, A40G2
- Refrigeración por compresor: C40S1, C40S2, C40P1, C40P2, C40G1, C40G2, C60S1, C60S2, C60G1, C60G2
- Refrigeración termoeléctrica: N30S1, N30S2, N30P1, N30P2, N30G1, N30G2, N40S1, N40S2, N40P1, N40P2, N40G1, N40G2

Todos los materiales utilizados son aptos para el uso con alimentos. El circuito de refrigeración no requiere mantenimiento.

Dependiendo de la versión, el minibar dispone de uno o dos estantes y una o dos repisas de puerta. Hay una repisa de puerta destinada a las botellas. La repisa de puerta para botellas admite una botella de 1,5 litros. Si el aparato dispone de una segunda repisa de puerta, estará destinada para botellas pequeñas o aperitivos.

De manera opcional, el minibar se puede equipar con una función WiFi integrada que permite controlar el aparato mediante una app.

El minibar puede ir equipado con una cerradura.

Elementos de mando del minibar

N.º en fig. 1, página 3	Explicación
1	Luz interior y elemento de control
2	1 estante 2 estantes (A40S2, A40P2, A40G2, C40S2, C40P2, C40G2, C60S1, C60S2, C60G1, C60G2, N40S2, N40P2, N40G2)
3	Repisa de puerta superior (para A40S1, A40S2, A40P1, A40P2, C40S1, C40S2, C40P1, C40P2, C60S1, C60S2, C60G1, C60G2, N40S1, N40S2, N40P1, N40P2)
4	Repisa de puerta inferior
5	Puerta con botellero (opcional)
6	Puerta de cristal (opcional)
–	Luz interior inferior (opcional)

Panel de control

N.º en fig. 2, página 4	Explicación
1	LED indicador El LED se ilumina en verde = el minibar está refrigerando El LED se ilumina en naranja = el minibar deja de refrigerar (temperatura alcanzada o función de descongelación automática activa) El LED no se ilumina = el minibar está apagado o en modo silencioso El LED parpadea en naranja = se ha producido un error
2	Sensor de infrarrojos de la puerta
3	ⓘ Botón Encender o apagar el minibar Introducir el ajuste de temperatura Iniciar el modo silencioso (solo para C40 y C60 con refrigeración por compresor)

7 Uso del minibar

7.1 Antes del primer uso

Antes del primer uso, limpie el minibar por dentro y por fuera con un paño húmedo por razones de higiene (véase también capítulo “Limpieza y mantenimiento” en la página 65).

7.2 Ahorro de energía

- Abra el minibar solamente el tiempo y las veces que sea necesario.
- No regule una temperatura innecesariamente baja en el interior.
- Para un consumo de energía óptimo, coloque los estantes y cajones en la misma posición que ocupan en el momento de la entrega.
- Compruebe periódicamente que la junta de la puerta encaja correctamente.
- Elimine regularmente el polvo y la suciedad del condensador.

7.3 Colocación de los estantes

► Proceda como se muestra en fig. **3**, página 4.

7.4 Colocación de la repisa de puerta

► Proceda como se muestra en fig. **4**, página 4.

7.5 Encendido del minibar

► Enchufe el cable de conexión a la toma de corriente (fig. **5**, página 5).



NOTA

Después de encenderlo, el minibar necesita varias horas para alcanzar la temperatura de refrigeración dentro del compartimento.

7.6 Ajuste de la temperatura

Tenga en cuenta lo siguiente para no desperdiciar alimentos:

- Procure que las oscilaciones de temperatura sean mínimas. Abra el minibar solamente el tiempo y las veces que sea necesario. Almacene los productos alimenticios de manera que no impidan una buena circulación del aire.

- El minibar dispone de una función de regulación automática de la temperatura. Seleccione el promedio de los posibles valores de temperatura.
- Ajuste la temperatura a la cantidad y el tipo de productos alimenticios.

El minibar dispone de una función de regulación automática de la temperatura. Se puede ajustar la temperatura a 4 °C, 7 °C o 12 °C. Cada vez que se pulsa el botón , la temperatura de refrigeración conmuta entre los valores posibles.

► Proceda como se muestra en fig. **6**, página 5.

7.7 Apagado

► Proceda como se muestra en fig. **7**, página 5.

7.8 Ajuste del modo silencioso (solo en el modelo C40)

El minibar está equipado con un modo silencioso.

► Proceda como se muestra en fig. **8**, página 6.

7.9 Descongelación

El minibar dispone de una función de descongelación automática.

7.10 Almacenamiento

Si no va a usar el minibar durante un período de tiempo prolongado, proceda como se indica a continuación:

1. Desenchufe el cable de conexión de la toma de corriente.
2. Limpie el minibar (véase capítulo “Limpieza y mantenimiento” en la página 65).

8 Limpieza y mantenimiento



¡AVISO! Peligro de daños

Únicamente el fabricante, un técnico de mantenimiento autorizado o una persona con cualificación similar puede cambiar la fuente luminosa con el fin de evitar peligros.

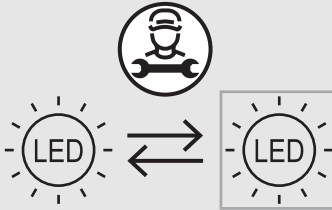

¡ADVERTENCIA! Riesgo de electrocución

Desconecte el minibar de la red eléctrica antes de proceder a la limpieza o al mantenimiento del mismo.



¡AVISO! Peligro de daños

- No emplee productos de limpieza corrosivos ni objetos duros, pues podrían dañar el minibar.
- No utilice herramientas duras ni puntiagudas para retirar hielo o despegar objetos congelados en el minibar.
- No utilice herramientas mecánicas ni de otra clase para acelerar el deshielo.

- ▶ Limpie el minibar con un paño húmedo periódicamente y cada vez que se ensucie.
- ▶ Preste atención a que no gotee agua en las juntas. Ello puede dañar el sistema electrónico.
- ▶ Seque el minibar con un paño después de limpiarlo.
- ▶ Compruebe regularmente el orificio de drenaje del agua de condensación. Si es necesario, limpie el orificio de drenaje del agua de condensación. Si está atascado, el agua de condensación se acumulará en la parte inferior del minibar.

Para las versiones de absorción: Una vez al año, elimine el polvo de la unidad de absorción utilizando un cepillo o un paño suave.

9 Resolución de problemas

Fallo	Posible causa	Solución
No refrigera	La clavija de alimentación no está enchufada	<ul style="list-style-type: none"> ▶ Introduzca la clavija de alimentación en el enchufe
	No hay tensión en el enchufe	<ul style="list-style-type: none"> ▶ Compruebe el interruptor diferencial
	Electrónica o sensores defectuosos	<ul style="list-style-type: none"> ▶ Contacte con un técnico de mantenimiento. ▶ Técnico de mantenimiento: Instale una electrónica o sensor nuevos
	Para las versiones con refrigeración por absorción: Cartucho calefactor defectuoso	<ul style="list-style-type: none"> ▶ Contacte con un técnico de mantenimiento. ▶ Técnico de mantenimiento: Instalar un nuevo cartucho calefactor
	Descongelación automática activa (véase capítulo “Descongelación” en la página 64)	No se requiere ninguna acción
	El minibar se ha encendido recientemente	<ul style="list-style-type: none"> ▶ Compruebe la temperatura de refrigeración pasadas de 5 a 6 horas
	Grupo refrigerador defectuoso	<ul style="list-style-type: none"> ▶ Contacte con un técnico de mantenimiento. ▶ Técnico de mantenimiento: Sustituya el minibar
	El minibar está en modo silencioso.	No se requiere ninguna acción

Fallo	Posible causa	Solución
No refrigera, el LED indicador parpadea continuamente	Grupo refrigerador bloqueado	<ul style="list-style-type: none"> ▶ Contacte con un técnico de mantenimiento autorizado.
	El grupo refrigerador no es estanco	
	Elemento calefactor defectuoso	
	Error durante el autodiagnóstico	
Mala refrigeración	El grupo refrigerador no está suficientemente ventilado	<ul style="list-style-type: none"> ▶ Proporcione una ventilación suficiente (véase el manual de instalación)
	El minibar está expuesto a la luz solar directa	<ul style="list-style-type: none"> ▶ Aparte el minibar de la luz solar directa
	La puerta del minibar no está cerrada con una junta hermética	<ul style="list-style-type: none"> ▶ Compruebe las distancias (véase el manual de instalación)
		<ul style="list-style-type: none"> ▶ Contacte con un técnico de mantenimiento. ▶ Técnico de mantenimiento: Sustituya la junta de la puerta
	El minibar se ha llenado recientemente	<ul style="list-style-type: none"> ▶ Compruebe la temperatura de refrigeración pasadas de 5 a 6 horas
Para las versiones con refrigeración por absorción: La tensión de entrada es demasiado baja o alta.	<ul style="list-style-type: none"> ▶ Compruebe la tensión de entrada. 	
Formación de escarcha en el compartimento del minibar	La puerta del minibar no está cerrada con una junta hermética	<ul style="list-style-type: none"> ▶ Compruebe las distancias (véase el manual de instalación)
		<ul style="list-style-type: none"> ▶ Contacte con un técnico de mantenimiento. ▶ Técnico de mantenimiento: Sustituya la junta de la puerta

Fallo	Posible causa	Solución
La luz interior no funciona	La clavija de alimentación no está enchufada	▶ Introduzca la clavija de alimentación en el enchufe
	La luz interior es defectuosa	▶ Contacte con un técnico de mantenimiento. ▶ Técnico de mantenimiento: Sustituya la luz interior
	La superficie del sensor de infrarrojos de la puerta está cubierta de agua de condensación	▶ Limpie la superficie del sensor de infrarrojos de la puerta

10 Garantía

Se aplica el período de garantía estipulado por la ley. Si el producto está defectuoso, contacte con el punto de venta o con la sucursal del fabricante en su país (visite dometic.com/dealer).

Para tramitar la reparación y la garantía, incluya los siguientes documentos cuando envíe el producto:

- Una copia de la factura con fecha de compra
- El motivo de la reclamación o una descripción de la avería

Tenga en cuenta que una reparación por medios propios o no profesionales puede tener consecuencias de seguridad y suponer la anulación de la garantía.

11 Gestión de residuos

Reciclaje de materiales de embalaje



- ▶ Si es posible, deseche el material de embalaje en el contenedor de reciclaje adecuado.



¡ADVERTENCIA! Peligro de incendio

- El refrigerante es altamente inflamable. No abra o dañe el circuito de refrigerante.
- El aislamiento del aparato contiene un gas aislante (véase la etiqueta de tipo). No dañe el aislamiento.

Reciclaje de productos con pilas no sustituibles, baterías recargables o fuentes de luz



► Si el producto contiene pilas no sustituibles, baterías recargables o fuentes de luz, no es necesario que las quite antes de desecharlo.

► Cuando vaya a desechar definitivamente el producto, infórmese en el centro de reciclaje más cercano o en un comercio especializado sobre las normas pertinentes de gestión de residuos.



► El producto podrá desecharse gratuitamente.

12 Datos técnicos

Para la declaración de conformidad UE actual de su aparato, diríjase a la página de producto correspondiente en dometic.com o póngase en contacto directamente con el fabricante (véase dometic.com/dealer).

	HiPro A 30S1, A 30S2, A 30P1, A 30P2, A 30G1, A 30G2	HiPro A 40S1, A 40S2, A 40P1, A 40P2, A 40G1, A 40G2
Tensión de entrada:	220–240 V~ 50/60 Hz	
Volumen total:	26 l	33 l
Potencia de entrada nominal:	60–70 W	
Clase climática y temperatura ambiente de uso prevista:	N: +16 °C a +32 °C T: +16 °C a +43 °C	
Emisión acústica:	0 dB(A)	
Refrigerante:	R717	
Dimensiones (A x H x P):	384 x 520 x 446 mm	405 x 550 x 466 mm

	HiPro A 30S1, A 30S2, A 30P1, A 30P2, A 30G1, A 30G2	HiPro A 40S1, A 40S2, A 40P1, A 40P2, A 40G1, A 40G2
Peso: Con puerta sólida: Con puerta de panel: Con puerta de cristal:	13,7 kg 15,0 kg 15,9 kg	15,3 kg 16,7 kg 17,9 kg
Inspección/certificados:		

Este producto contiene una fuente luminosa de la clase de eficiencia energética F.

Encontrará más información sobre el producto a través del código QR de la clasificación de consumo energético que aparece en el producto o en el sitio web eprel.ec.europa.eu.

	HiPro C 40S1, C 40S2, C 40P1, C 40P2, C 40G1, C 40G2	HiPro C 60S1, C 60S2, C 60G1, C 60G2
Tensión de entrada:	220-240 V~ 50/60 Hz	
Volumen total:	33 l	49 l
Potencia de entrada nominal:	45W	
Clase climática y temperatura ambiente de uso prevista:	N: +16 °C a +32 °C T: +16 °C a +43 °C	
Emisión acústica:	33 dB(A)	38 dB(A)
Refrigerante:	R600a	
Dimensiones (A x H x P):	405 x 550 x 481 mm	490 x 565 x 510 mm
Peso: Con puerta sólida: Con puerta de panel: Con puerta de cristal:	17,5 kg 18,9 kg 20,1 kg	19,5 kg - 22,5 kg
Inspección/certificados:		

Este producto contiene una fuente luminosa de la clase de eficiencia energética F.

Encontrará más información sobre el producto a través del código QR de la clasificación de consumo energético que aparece en el producto o en el sitio web eprel.ec.europa.eu.

	HiPro N 30S1, N 30S2, N 30P1, N 30P2, N 30G1, N 30G2	HiPro N 40S1, N 40S2, N 40P1, N 40P2, N 40G1, N 40G2
Tensión de entrada:	100–240 V~ 50/60 Hz	
Volumen total:	26 l	33 l
Potencia de entrada nominal:	55W	
Clase climática y temperatura ambiente de uso prevista:	N: +16 °C a +32 °C T: +16 °C a +43 °C	
Emisión acústica:	0 dB(A)	
Refrigerante:	R600a	
Dimensiones (A x H x P):	384 x 520 x 415 mm	405 x 550 x 435 mm
Peso:		
Con puerta sólida:	10,7 kg	12,5 kg
Con puerta de panel:	12,0 kg	13,9 kg
Con puerta de cristal:	12,9 kg	15,1 kg
Inspección/certificados:		

Este producto contiene una fuente luminosa de la clase de eficiencia energética F.

Encontrará más información sobre el producto a través del código QR de la clasificación de consumo energético que aparece en el producto o en el sitio web eprel.ec.europa.eu.

Leia atentamente as presentes instruções e siga todas as instruções, orientações e avisos incluídos neste manual, de modo a garantir sempre a correta instalação, utilização e manutenção do produto. É OBRIGATÓRIO manter estas instruções junto com o produto.

Ao utilizar o produto, está a confirmar que leu atentamente todas as instruções, orientações e avisos, e que compreende e aceita cumprir os termos e condições estabelecidos no presente manual. Aceita utilizar este produto exclusivamente para o fim e a aplicação a que se destina e de acordo com as instruções, orientações e avisos estabelecidos neste manual, assim como de acordo com todas as leis e regulamentos aplicáveis. Caso não leia nem siga as instruções e os avisos aqui estabelecidos, poderá sofrer ferimentos pessoais ou causar ferimentos a terceiros e o produto ou outros materiais nas proximidades poderão ficar danificados. Este manual do produto, incluindo as instruções, orientações e avisos, bem como a documentação relacionada, podem estar sujeitos a alterações e atualizações. Para consultar as informações atualizadas do produto, visite dometic.com.

Índice

1	Explicação dos símbolos	72
2	Indicações de segurança	73
3	Material fornecido	76
4	Acessórios	76
5	Utilização adequada	76
6	Descrição técnica	77
7	Usar o minibar	79
8	Limpeza e manutenção	81
9	Resolução de falhas	82
10	Garantia	84
11	Eliminação	84
12	Dados técnicos	85

1 Explicação dos símbolos



PERIGO!

Indicação de segurança: indica uma situação perigosa que, se não for evitada, resultará em morte ou ferimentos graves.



AVISO!

Indicação de segurança: Indica uma situação perigosa que, se não for evitada, pode causar a morte ou ferimentos graves.

**PRECAUÇÃO!**

Indicação de segurança: Indica uma situação perigosa que, se não for evitada, pode causar ferimentos ligeiros ou moderados.

**NOTA!**

Indica uma situação que, se não for evitada, pode causar danos materiais.

**OBSERVAÇÃO**

Informações suplementares para a utilização do produto.

2 Indicações de segurança

2.1 Princípios básicos de segurança



AVISO! O incumprimento destes avisos poderá resultar em morte ou ferimentos graves.

Risco de eletrocussão

- Certifique-se de que o minibar foi instalado de acordo com as instruções de montagem por um técnico qualificado.
- Não coloque o minibar em funcionamento se este apresentar danos visíveis.
- Se o cabo de alimentação do minibar estiver danificado, terá de ser substituído pelo fabricante, pelo agente de assistência técnica ou por uma pessoa com qualificações equivalentes, a fim de evitar perigos.
- As reparações neste minibar só podem ser realizadas por técnicos qualificados. Reparações inadequadas podem originar perigos graves.
- Ao colocar o minibar, certifique-se de que o cabo de alimentação não fica preso nem é danificado.
- Não coloque tomadas múltiplas ou fontes de alimentação portáteis na parte de trás do aparelho.
- Ligue o aparelho a tomadas que garantam uma ligação correta, sobretudo se o aparelho tiver de ser ligado à terra.

Perigo de explosão

- Não guarde no minibar substâncias com risco de explosão, tais como, por exemplo, latas de spray com gás carburante.

Risco para a saúde

- Este minibar pode ser utilizado por crianças a partir dos 8 anos e pessoas com capacidades físicas, sensoriais ou mentais reduzidas ou sem experiência e conhecimento se forem supervisionadas ou receberem instruções sobre a utilização do aparelho de forma segura e compreenderem os perigos implicados.
- As crianças não podem brincar com o minibar.
- A limpeza e a manutenção não podem ser efetuadas por crianças sem supervisão.
- Crianças com idades entre os 3 e os 8 anos podem encher e esvaziar o minibar.
- Para evitar riscos devido à instabilidade do minibar, este tem de ser fixado de acordo com as instruções de montagem.
- Mantenha as aberturas de ventilação existentes no compartimento do minibar ou na estrutura encastrada sempre desobstruídas.
- Não utilize ferramentas mecânicas ou outros meios de acelerar o processo de descongelamento para além dos recomendados pelo fabricante.
- Não utilize aparelhos elétricos dentro do minibar, exceto se esses aparelhos forem recomendados pelo fabricante para o efeito.

**PRECAUÇÃO! O incumprimento destas advertências poderá resultar em ferimentos ligeiros ou moderados.****Risco de esmagamento**

- Não mexa no encosto da tampa com os dedos.

Risco para a saúde

- Os alimentos devem ser armazenados exclusivamente nas embalagens originais ou em recipientes adequados.

**NOTA! Risco de danos**

- Verifique se a indicação de tensão na chapa de características corresponde à da fonte de alimentação existente.
- O minibar não se destina ao armazenamento de substâncias corrosivas ou que contenham solventes.
- O isolamento do aparelho de refrigeração contém ciclopentano inflamável e requer medidas de eliminação especiais. No fim da respetiva vida útil, encaminhe o aparelho de refrigeração para um centro de reciclagem adequado.
- Mantenha a abertura de escoamento sempre limpa.

- Transporte o minibar apenas na posição vertical.

2.2 Utilização segura do minibar



PERIGO! O incumprimento destes avisos resultará em morte ou ferimentos graves.

Risco de eletrocussão

- Nunca toque em cabos não blindados com as mãos desprotegidas.



PRECAUÇÃO! O incumprimento destas advertências poderá resultar em ferimentos ligeiros ou moderados.

Risco de eletrocussão

- Antes de colocar o minibar em funcionamento, certifique-se de que a conexão e a ficha estão secas.

Risco para a saúde

- Certifique-se de que coloca no minibar apenas produtos que possam ser refrigerados à temperatura selecionada.
- Os géneros alimentícios só podem ser guardados nas embalagens originais ou em recipientes adequados.
- Abrir a porta durante longos períodos pode provocar um aumento significativo da temperatura nos compartimentos do minibar.
- Limpe regularmente as superfícies que entram em contacto com géneros alimentícios e os sistemas de drenagem acessíveis.
- Se o minibar ficar vazio durante longos períodos:
 - Desligue o minibar.
 - Descongele o minibar.
 - Limpe e seque o minibar.
 - Deixe a porta aberta para impedir o crescimento de bolor no interior do minibar.



NOTA! Risco de danos

- Não coloque o aparelho na proximidade de chamas vivas ou outras fontes de calor (aquecimento, radiação solar intensa, fogões a gás, etc.).
- Nunca mergulhe o minibar em água.
- Proteja o minibar e o cabo do calor e da humidade.
- Certifique-se de que os alimentos não entram em contacto com as paredes do espaço de refrigeração.

3 Material fornecido

- Minibar

4 Acessórios

Disponível como acessório (não incluído no material fornecido):

Descrição	Explicação
Wi-Fi	Para monitorizar e controlar o minibar através de Wi-Fi com uma aplicação
Fechaduras com chaves	Para versões que podem ser fechadas à chave

5 Utilização adequada

O aparelho de refrigeração (também designado “minibar”) está concebido para ser utilizado em aplicações domésticas e semelhantes, tais como:

- Na cozinha do pessoal em estabelecimentos comerciais, escritórios e outros espaços de trabalho
- Quintas
- Hotéis, motéis e outros ambientes de tipo residencial
- Ambientes do tipo “bed and breakfast”
- Aplicações do ramo de catering e em aplicações semelhantes do comércio grossista

O minibar não é adequado para ser montado em caravanas ou autocaravanas.

O minibar está concebido para ser utilizado como aparelho encastrado ou como aparelho de refrigeração independente. Consulte as instruções de montagem.

O minibar destina-se exclusivamente à refrigeração e ao armazenamento de bebidas e alimentos em recipientes fechados.

O minibar não se destina ao armazenamento de alimentos frescos e de medicamentos nem ao congelamento de alimentos.

Este minibar destina-se exclusivamente à aplicação e aos fins pretendidos com base nestas instruções.

Este manual fornece informações necessárias para proceder a uma instalação e/ou a uma operação adequadas do minibar. Uma instalação e/ou uma operação ou manutenção incorretas causarão um desempenho insatisfatório e uma possível avaria.

O fabricante não aceita qualquer responsabilidade por danos ou prejuízos no minibar resultantes de:

- Montagem ou ligação incorreta, incluindo sobretensões
- Manutenção incorreta ou utilização de peças sobressalentes não originais fornecidas pelo fabricante
- Alterações ao minibar sem autorização expressa do fabricante
- Utilização para outras finalidades que não as descritas no presente manual

A Dometic reserva-se o direito de alterar o design e as especificações do produto.



OBSERVAÇÃO Humidade de condensação nas portas de vidro

Se a humidade do ar ambiente for superior a 65% a uma temperatura ambiente de 25 °C, irá formar-se água de condensação na porta.

6 Descrição técnica

Os minibares encontram-se disponíveis com diferentes tecnologias de refrigeração:

- Refrigeração de absorção: A30S1, A30S2, A30P1, A30P2, A30G1, A30G2, A40S1, A40S2, A40P1, A40P2, A40G1, A40G2
- Refrigeração com compressor: C40S1, C40S2, C40P1, C40P2, C40G1, C40G2, C60S1, C60S2, C60G1, C60G2
- Refrigeração termoelétrica: N30S1, N30S2, N30P1, N30P2, N30G1, N30G2, N40S1, N40S2, N40P1, N40P2, N40G1, N40G2

Todos os materiais utilizados são adequados para a utilização com alimentos. O circuito de refrigeração não necessita de manutenção.

De acordo com a respetiva versão, o minibar apresenta uma ou duas prateleiras e uma ou duas prateleiras de porta. O aparelho inclui uma prateleira de porta concebida para garrafas, a qual pode acolher uma garrafa de 1,5 l. Se a versão incluir uma segunda prateleira de porta, esta prateleira destinar-se-á a garrafas ou snacks mais pequenos.

Opcionalmente, o minibar pode ser equipado com uma função de Wi-Fi integrada que pode ser controlada através de uma aplicação.

O minibar pode ser equipado com uma fechadura.

Elementos de comando do minibar

N.º na fig. 1, página 3	Explicação
1	Iluminação interior e elemento de comando
2	1 prateleira 2 prateleiras (A40S2, A40P2, A40G2, C40S2, C40P2, C40G2, C60S1, C60S2, C60G1, C60G2, N40S2, N40P2, N40G2)
3	Prateleira de porta superior (para A40S1, A40S2, A40P1, A40P2, C40S1, C40S2, C40P1, C40P2, C60S1, C60S2, C60G1, C60G2, N40S1, N40S2, N40P1, N40P2)
4	Prateleira de porta inferior
5	Porta com suporte para garrafas (opcional)
6	Porta de vidro (opcional)
-	Iluminação interior no fundo (opcional)

Painel de comando

N.º na fig. 2, página 4	Explicação
1	Indicador LED LED acende a verde = o minibar está a refrigerar LED acende a laranja = o minibar parou de refrigerar (temperatura definida atingida ou função de descongelamento automático ativa) LED não acende = o minibar está desligado ou em modo silencioso LED pisca a laranja = ocorreu um erro
2	Sensor de infravermelhos da porta
3	ⓘ botão Ligar e desligar o minibar Inserir a definição de temperatura Inserir o modo silencioso (apenas para C40 e C60 com refrigeração com compressor)

7 Usar o minibar

7.1 Antes da primeira utilização

Antes da primeira utilização, limpe o interior e o exterior do minibar com um pano húmido, por razões de higiene (ver também capítulo “Limpeza e manutenção” na página 81).

7.2 Poupar energia

- Abra o minibar apenas as vezes que forem necessárias e apenas durante o tempo necessário.
- Evite temperaturas internas desnecessariamente baixas.
- Para um consumo de energia otimizado, posicione as prateleiras e as gavetas na posição original de entrega.
- Verifique regularmente se a vedação da porta ainda está corretamente encaixada.
- Limpe o pó e a sujidade do condensador regularmente.

7.3 Posicionar as prateleiras

► Proceda como ilustrado em fig. **3**, página 4.

7.4 Colocar a prateleira de porta

► Proceda como ilustrado em fig. **4**, página 4.

7.5 Ligar o minibar

► Insira a ficha na tomada (fig. **5**, página 5).



OBSERVAÇÃO

Após ser ligado, o minibar necessita de várias horas para atingir a temperatura de refrigeração definida no interior do respetivo compartimento.

7.6 Definir a temperatura

Para evitar desperdício alimentar, observe o seguinte:

- Mantenha as oscilações de temperatura o mais reduzidas possível. Abra o minibar apenas as vezes que forem necessárias e apenas durante o tempo necessário. Armazene os alimentos de modo a que o ar continue a circular bem.
- O minibar está equipado com uma função de regulação da temperatura automática. Selecione a média dos valores de temperatura possíveis.
- Ajuste a temperatura à quantidade e ao tipo de alimentos.

O minibar está equipado com uma função de regulação da temperatura automática. Pode regular a temperatura para 4 °C, 7 °C ou 12 °C. Sempre que o botão  é premido, a temperatura de refrigeração alterna entre os valores possíveis.

► Proceda como ilustrado em fig. **6**, página 5.

7.7 Desligação

► Proceda como ilustrado em fig. **7**, página 5.

7.8 Configurar o modo silencioso (apenas para C40)

O minibar está equipado com um modo silencioso.

► Proceda como ilustrado em fig. **8**, página 6.

7.9 Descongelar

O minibar está equipado com uma função de descongelamento automática.

7.10 Armazenar

Se não pretender utilizar o minibar durante um longo período de tempo, proceda do seguinte modo:

1. Remova a ficha da tomada.
2. Limpe o minibar (ver capítulo “Limpeza e manutenção” na página 81).

8 Limpeza e manutenção



NOTA! Risco de danos

Para evitar quaisquer perigos, a fonte de luz só pode ser substituída pelo fabricante, por um agente de assistência técnica ou por uma pessoa com qualificação semelhante.

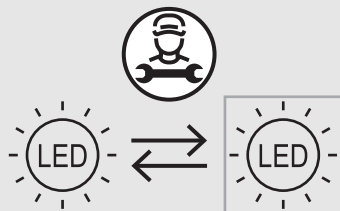

AVISO! Risco de eletrocussão

Antes de cada limpeza e manutenção, desligue o minibar da rede elétrica.



NOTA! Risco de danos

- Não utilize produtos de limpeza abrasivos nem objetos duros para a limpeza, pois estes podem danificar o minibar.
- Nunca utilize ferramentas duras ou pontiagudas para retirar as camadas de gelo ou para libertar objetos congelados do minibar.
- Não utilize ferramentas mecânicas ou qualquer outro tipo de ferramentas para acelerar o processo de descongelamento.

- ▶ Limpe o minibar regularmente, e assim que este fique sujo, com um pano húmido.
- ▶ Certifique-se de que não pinga água para as vedações. Tal poderá danificar o sistema eletrónico.
- ▶ Seque o minibar com um pano após a limpeza.
- ▶ Verifique regularmente o escoamento do condensado.

Limpe o escoamento do condensado sempre que necessário. Se este estiver entupido, o condensado acumula-se no fundo do minibar.

Para versões com sistema de absorção: Utilize uma escova ou um pano suave para eliminar, anualmente, o pó da unidade de absorção.

9 Resolução de falhas

Falha	Possível causa	Solução
Aparelho não refrigera	Ficha não está inserida na tomada	► Inserir a ficha na tomada
	Tomada sem tensão	► Verificar o disjuntor
	Avaria no sistema eletrónico ou nos sensores	► Contacte o agente de assistência técnica. ► Agente de assistência técnica: Instalar um novo sistema eletrónico ou sensor
	Para versões com sistema de refrigeração de absorção: Cartucho de aquecimento avariado	► Contacte o agente de assistência técnica. ► Agente de assistência técnica: Instalar um novo cartucho de aquecimento
	Descongelamento automático ativo (ver capítulo “Descongelar” na página 80)	Nenhuma ação necessária
	Minibar ligado há pouco tempo	► Verificar a refrigeração novamente após 5 a 6 horas
	Unidade de refrigeração avariada	► Contacte o agente de assistência técnica. ► Agente de assistência técnica: Substituir o minibar
	Minibar em modo silencioso.	Nenhuma ação necessária
Aparelho não refrigera, indicador LED pisca em permanência	Unidade de refrigeração bloqueada	► Contactar o agente de assistência técnica
	Unidade de refrigeração não estanque	
	Elemento de aquecimento avariado	
	Erro durante autoteste	

Falha	Possível causa	Solução	
Reduzido desempenho de refrigeração	Unidade de refrigeração pouco ventilada	▶ Assegurar ventilação suficiente, ver as instruções de montagem	
	Minibar exposto a luz solar direta	▶ Retirar o minibar da exposição à luz solar direta	
	Porta do minibar não está fechada com uma vedação hermética	▶ Verificar as distâncias, ver as instruções de montagem	▶ Contacte o agente de assistência técnica.
			▶ Agente de assistência técnica: Substituir a vedação da porta
	Minibar recentemente abastecido	▶ Verificar a refrigeração novamente após 5 a 6 horas	
Para versões com sistema de refrigeração de absorção: A tensão de entrada é demasiado baixa ou alta.	▶ Verifique a tensão de entrada.		
Formação de gelo no compartimento do minibar	Porta do minibar não está fechada com uma vedação hermética	▶ Verificar as distâncias, ver as instruções de montagem	
		▶ Contacte o agente de assistência técnica. ▶ Agente de assistência técnica: Substituir a vedação da porta	

Falha	Possível causa	Solução
Iluminação interior não funciona	Ficha não está inserida na tomada	▶ Inserir a ficha na tomada
	Iluminação interior avariada	▶ Contacte o agente de assistência técnica. ▶ Agente de assistência técnica: Substituir a iluminação interior
	Superfície do sensor de infravermelhos da porta coberta por água de condensação	▶ Limpar a superfície do sensor de infravermelhos da porta

10 Garantia

Aplica-se o prazo de garantia legal. Se o produto apresentar defeitos, contacte o seu revendedor ou a filial do fabricante no seu país (ver dometic.com/dealer).

Para fins de reparação e do processamento da garantia, envie também os seguintes documentos quando devolver o produto:

- Uma cópia da fatura com a data de aquisição
- Um motivo de reclamação ou uma descrição da falha

Tenha em atenção que as reparações feitas por si ou por não profissionais podem ter consequências sobre a segurança e anular a garantia.

11 Eliminação

Reciclagem do material de embalagem



- ▶ Sempre que possível, coloque o material de embalagem no respetivo contentor de reciclagem.



AVISO! Perigo de incêndio

- O agente de refrigeração é altamente inflamável. Não abra nem danifique o circuito de refrigeração.
- O isolamento do dispositivo contém um gás isolante (consulte a placa de características). Não danifique o isolamento.

Reciclagem de produtos com baterias, baterias recarregáveis ou fontes de luz não substituíveis



- Se o produto contiver quaisquer pilhas, baterias recarregáveis ou fontes de luz não substituíveis, não tem de as remover antes da eliminação.
- Para eliminar definitivamente o produto, informe-se junto do centro de reciclagem ou revendedor mais próximo sobre as disposições de eliminação aplicáveis.
- O produto pode ser eliminado gratuitamente.

12 Dados técnicos

Para consultar a Declaração de Conformidade UE atual para o seu dispositivo, acesse a página do produto em questão em dometic.com ou entre diretamente em contacto com o fabricante (ver dometic.com/dealer).

	HiPro A 30S1, A 30S2, A 30P1, A 30P2, A 30G1, A 30G2	HiPro A 40S1, A 40S2, A 40P1, A 40P2, A 40G1, A 40G2
Tensão de alimentação:	220 – 240 V~ 50/60 Hz	
Volume total:	26 l	33 l
Potência nominal de entrada:	60 – 70 W	
Classe de climatização e utilização adequada à temperatura ambiente:	N: +16 °C a +32 °C T: +16 °C a +43 °C	
Emissão de ruído:	0 dB(A)	
Agente de refrigeração:	R717	
Dimensões (L x A x P):	384 x 520 x 446 mm	405 x 550 x 466 mm
Peso:		
Com porta simples:	13,7 kg	15,3 kg
Com porta com painel:	15,0 kg	16,7 kg
Com porta de vidro:	15,9 kg	17,9 kg
Teste/certificados:		

Este produto contém uma fonte de luz da classe de eficiência energética F.

Consulte mais informações sobre o produto através do código QR existente no rótulo energético no produto ou em eprel.ec.europa.eu.

	HiPro C40S1, C40S2, C40P1, C40P2, C40G1, C40G2	HiPro C60S1, C60S2, C60G1, C60G2
Tensão de alimentação:	220 – 240 V~ 50/60 Hz	
Volume total:	33 l	49 l
Potência nominal de entrada:	45 W	
Classe de climatização e utilização adequada à temperatura ambiente:	N: +16 °C a +32 °C T: +16 °C a +43 °C	
Emissão de ruído:	33 dB(A)	38 dB(A)
Agente de refrigeração:	R600a	
Dimensões (L x A x P):	405 x 550 x 481 mm	490 x 565 x 510 mm
Peso:		
Com porta simples:	17,5 kg	19,5 kg
Com porta com painel:	18,9 kg	-
Com porta de vidro:	20,1 kg	22,5 kg
Teste/certificados:		

Este produto contém uma fonte de luz da classe de eficiência energética F.

Consulte mais informações sobre o produto através do código QR existente no rótulo energético no produto ou em eprel.ec.europa.eu.

	HiPro N30S1, N30S2, N30P1, N30P2, N30G1, N30G2	HiPro N40S1, N40S2, N40P1, N40P2, N40G1, N40G2
Tensão de alimentação:	100 – 240 V~ 50/60 Hz	
Volume total:	26 l	33 l
Potência nominal de entrada:	55 W	

	HiPro N 30S1, N 30S2, N 30P1, N 30P2, N 30G1, N 30G2	HiPro N 40S1, N 40S2, N 40P1, N 40P2, N 40G1, N 40G2
Classe de climatização e utilização adequada à temperatura ambiente:	N: +16 °C a +32 °C T: +16 °C a +43 °C	
Emissão de ruído:	0 dB(A)	
Agente de refrigeração:	R600a	
Dimensões (L x A x P):	384 x 520 x 415 mm	405 x 550 x 435 mm
Peso:		
Com porta simples:	10,7 kg	12,5 kg
Com porta com painel:	12,0 kg	13,9 kg
Com porta de vidro:	12,9 kg	15,1 kg
Teste/certificados:		

Este produto contém uma fonte de luz da classe de eficiência energética F.

Consulte mais informações sobre o produto através do código QR existente no rótulo energético no produto ou em eprel.ec.europa.eu.

Siga as condições de utilização da EPA.

Este produto contém uma fonte de luz da classe de eficiência energética F.

Consulte mais informações sobre o produto através do código QR existente no rótulo energético no produto ou em eprel.ec.europa.eu.

Si prega di leggere attentamente e di seguire tutte le istruzioni, le linee guida e le avvertenze incluse in questo manuale del prodotto, al fine di garantire che il prodotto venga sempre installato, utilizzato e mantenuto nel modo corretto. Queste istruzioni DEVONO essere conservate insieme al prodotto.

Utilizzando il prodotto, l'utente conferma di aver letto attentamente tutte le istruzioni, le linee guida e le avvertenze e di aver compreso e accettato di rispettare i termini e le condizioni qui espressamente indicati. L'utente accetta di utilizzare questo prodotto solo per lo scopo e l'applicazione previsti e in conformità con le istruzioni, le linee guida e le avvertenze indicate nel presente manuale del prodotto, nonché in conformità con tutte le leggi e i regolamenti applicabili. La mancata lettura e osservanza delle istruzioni e delle avvertenze qui espressamente indicate può causare lesioni personali e a terzi, danni al prodotto o ad altre proprietà nelle vicinanze. Il presente manuale del prodotto, comprese le istruzioni, le linee guida e le avvertenze e la relativa documentazione possono essere soggetti a modifiche e aggiornamenti. Per informazioni aggiornate sul prodotto, si prega di visitare il sito dometic.com.

Indice

1	Spiegazione dei simboli	88
2	Istruzioni per la sicurezza	89
3	Dotazione	92
4	Accessori	92
5	Conformità d'uso	92
6	Descrizione delle caratteristiche tecniche	93
7	Utilizzo del minibar	95
8	Pulizia e cura	97
9	Risoluzione dei problemi	98
10	Garanzia	100
11	Smaltimento	100
12	Specifiche tecniche.	101

1 Spiegazione dei simboli



PERICOLO!

Istruzione per la sicurezza: indica una situazione di pericolo che, se non evitata, provoca lesioni gravi o mortali.



AVVERTENZA!

Istruzione per la sicurezza: indica una situazione di pericolo che, se non evitata, può provocare lesioni gravi o mortali.

**ATTENZIONE!**

Istruzione per la sicurezza: indica una situazione di pericolo che, se non evitata, può provocare lesioni di entità lieve o moderata.

**AVVISO!**

Indica una situazione di pericolo che, se non evitata, può provocare danni alle cose.

**NOTA**

Informazioni supplementari relative all'impiego del prodotto.

2 Istruzioni per la sicurezza

2.1 Sicurezza generale



AVVERTENZA! La mancata osservanza di queste avvertenze potrebbe causare la morte o lesioni gravi.

Pericolo di scosse elettriche

- Assicurarsi che il minibar sia stato installato da un tecnico qualificato secondo quanto descritto nel manuale di installazione Dometic.
- Non mettere in funzione il minibar se presenta danni visibili.
- Per evitare possibili pericoli legati alla sicurezza, se il cavo di collegamento del minibar è danneggiato deve essere sostituito dal produttore, da un addetto all'assistenza oppure da personale ugualmente qualificato.
- Questo minibar può essere riparato solo da personale qualificato. Le riparazioni effettuate in modo scorretto possono causare gravi pericoli.
- Durante il posizionamento del minibar, assicurarsi che il cavo di alimentazione non venga bloccato o danneggiato.
- Non collocare prese multiple portatili o alimentatori portatili sul retro dell'apparecchio.
- Collegare l'apparecchio a prese che garantiscano una connessione adeguata, soprattutto quando l'apparecchio deve essere collegato alla massa.

Pericolo di esplosione

- Non conservare nel minibar sostanze esplosive come ad es. bombolette spray con gas propellente.

Pericolo per la salute

- Questo minibar può essere utilizzato da bambini di età superiore a 8 anni, da persone con ridotte capacità fisiche, sensoriali o mentali o da persone inesperte o prive di conoscenze specifiche solo se sorvegliate o preventivamente istruite sull'impiego dell'apparecchio in sicurezza e se informate dei pericoli legati al prodotto stesso e in grado di comprenderli.
- I bambini non devono giocare con il minibar.
- La pulizia e la manutenzione non devono essere eseguite da bambini senza la presenza di un adulto.
- I bambini dai 3 agli 8 anni possono riempire e svuotare il minibar.
- Per evitare pericoli a causa dell'instabilità del minibar, fissarlo secondo le istruzioni di installazione.
- Mantenere libere da ostruzioni le aperture di ventilazione nell'involucro del minibar o nella struttura incorporata.
- Non utilizzare apparecchi meccanici o altri mezzi per accelerare il processo di sbrinamento, diversi da quelli raccomandati dal produttore.
- Non utilizzare apparecchi elettrici all'interno del minibar, ad eccezione di quelli consigliati dal produttore.

**ATTENZIONE! La mancata osservanza di queste precauzioni potrebbe causare lesioni lievi o moderate.****Pericolo di schiacciamento**

- Non mettere le dita nella cerniera.

Pericolo per la salute

- I prodotti alimentari possono essere conservati solo nelle confezioni originali o in contenitori adeguati.

**AVVISO! Rischio di danni**

- Confrontare i dati della tensione riportati sulla targhetta con quelli delle prese e degli attacchi disponibili.
- Il minibar non è adatto per la conservazione di sostanze corrosive o solventi.

- L'isolamento del frigorifero contiene ciclopentano infiammabile e necessita di procedure speciali per lo smaltimento. Al termine del suo ciclo di vita consegnare il frigorifero portatile presso un centro di riciclaggio adatto.
- Mantenere l'apertura di scarico sempre pulita.
- Trasportare il minibar solo in posizione verticale.

2.2 Sicurezza durante l'utilizzo del minibar



PERICOLO! La mancata osservanza di queste avvertenze può causare la morte o lesioni gravi.

Pericolo di scosse elettriche

- Non toccare mai i cavi esposti a mani nude.



ATTENZIONE! La mancata osservanza di queste precauzioni potrebbe causare lesioni lievi o moderate.

Pericolo di scosse elettriche

- Prima della messa in funzione del minibar, assicurarsi che la rete di alimentazione e la spina siano asciutte.

Pericolo per la salute

- Assicurarsi che nel minibar si trovino solo oggetti o prodotti che possono essere raffreddati alla temperatura selezionata.
- I generi alimentari possono essere conservati solo nelle confezioni originali o in contenitori adatti.
- L'apertura prolungata della porta può causare un significativo aumento della temperatura nei vani del minibar.
- Pulire regolarmente le superfici che vengono a contatto con gli alimenti e i sistemi di scarico accessibili.
- Se il minibar viene lasciato vuoto per lunghi periodi:
 - Spegnerne il minibar.
 - Sbrinare il minibar.
 - Pulire e asciugare il minibar.
 - Lasciare la porta aperta per evitare lo sviluppo di muffe all'interno del minibar.



AVVISO! Rischio di danni

- Non collocare l'apparecchio nelle vicinanze di fiamme libere o altre fonti di calore (riscaldamento, intensa esposizione ai raggi solari, forni a gas ecc.).

- Non immergere mai il minibar in acqua.
- Proteggere il minibar e il cavo dal caldo e dall'umidità.
- Fare attenzione che gli alimenti non entrino in contatto con le pareti della zona di raffreddamento.

3 Dotazione

- Minibar

4 Accessori

Disponibili come accessori (non in dotazione):

Descrizione	Spiegazione
WiFi	Per il monitoraggio e il controllo del minibar via WiFi tramite un'app
Serrature con chiavi	Per le versioni con serratura

5 Conformità d'uso

L'apparecchio di refrigerazione (anche chiamato minibar) è destinato a essere utilizzato in applicazioni domestiche e simili, quali:

- Cucine per il personale di negozi, uffici e altre aree di lavoro
- Agriturismi
- Hotel, motel e altri ambienti di tipo residenziale
- Ambienti di tipo bed and breakfast
- Catering e applicazioni simili non al dettaglio.

Il minibar non è adatto per l'installazione in camper o caravan.

Il minibar è destinato ad essere utilizzato come apparecchio da incasso oppure come apparecchio di refrigerazione autonomo. Fare riferimento alle istruzioni per l'installazione.

Il minibar è progettato esclusivamente per il raffreddamento e la conservazione di bevande e alimenti in contenitori chiusi.

Il minibar non è adatto alla conservazione di alimenti freschi e medicinali o al congelamento di alimenti.

Questo minibar è adatto solo per l'uso e l'applicazione previsti in conformità alle presenti istruzioni.

Il presente manuale fornisce le informazioni necessarie per la corretta installazione e/o il funzionamento del minibar. Un'installazione errata e/o un utilizzo o una manutenzione impropri comporteranno prestazioni insoddisfacenti e un possibile guasto.

Il produttore non si assume alcuna responsabilità per eventuali lesioni o danni al minibar che derivino da:

- Montaggio o collegamento non corretti, compresa la sovratensione
- Manutenzione non corretta o uso di ricambi diversi da quelli originali forniti dal produttore
- Modifiche al minibar senza esplicita autorizzazione del produttore
- Impiego per scopi diversi da quelli descritti nel presente manuale.

Dometic si riserva il diritto di modificare l'aspetto e le specifiche del prodotto.



NOTA Umidità di condensa sulle porte di vetro

Quando l'umidità ambiente è superiore al 65% con una temperatura ambiente di 25 °C, l'umidità condensa sulla porta di vetro.

6 Descrizione delle caratteristiche tecniche

I minibar sono disponibili con diverse tecnologie di raffreddamento:

- Raffreddamento ad assorbimento: A30S1, A30S2, A30P1, A30P2, A30G1, A30G2, A40S1, A40S2, A40P1, A40P2, A40G1, A40G2
- Raffreddamento a compressore: C40S1, C40S2, C40P1, C40P2, C40G1, C40G2, C60S1, C60S2, C60G1, C60G2
- Raffreddamento termoelettrico: N30S1, N30S2, N30P1, N30P2, N30G1, N30G2, N40S1, N40S2, N40P1, N40P2, N40G1, N40G2

Tutti i materiali utilizzati sono adatti per l'uso con i generi alimentari. Il circuito di raffreddamento non necessita di manutenzione.

Il minibar dispone, a seconda della versione, di uno o due ripiani e di uno o due ripiani sportello. Un ripiano sportello è destinato alle bottiglie. Il ripiano sportello per le bottiglie può contenere una bottiglia da 1,5 l. Se è disponibile il secondo ripiano sportello, è destinato alle bottiglie più piccole o agli snack.

Come opzione, il minibar può essere dotato di una funzione WiFi integrata e quindi controllabile tramite un'app.

Il minibar può essere dotato di una serratura.

Elementi di comando del minibar

N. nella fig. 1 , pagina 3	Spiegazione
1	Luce interna ed elemento di comando
2	1 ripiano 2 ripiani (A40S2, A40P2, A40G2, C40S2, C40P2, C40G2, C60S1, C60S2, C60G1, C60G2, N40S2, N40P2, N40G2)
3	Ripiano sportello superiore (per A40S1, A40S2, A40P1, A40P2, C40S1, C40S2, C40P1, C40P2, C60S1, C60S2, C60G1, C60G2, N40S1, N40S2, N40P1, N40P2)
4	Ripiano sportello inferiore
5	Sportello con portabottiglie (opzionale)
6	Porta di vetro (opzionale)
–	Luce interna inferiore (opzionale)

Unità di comando

N. nella fig. 2 , pagina 4	Spiegazione
1	Indicatore LED Il LED si illumina di verde = il minibar sta raffreddando Il LED si illumina di arancione = il minibar smette di raffreddare (temperatura raggiunta o funzione di sbrinamento automatico attiva) Il LED non si accende = il minibar è spento o in modalità silenziosa Il LED lampeggia in arancione = si è verificato un errore
2	Sensore porta a infrarossi
3	 pulsante Accensione e spegnimento del minibar Inserimento dell'impostazione della temperatura Passaggio alla modalità silenziosa (solo per C40 ed C60 con raffreddamento a compressore)

7 Utilizzo del minibar

7.1 Prima del primo uso

Prima del primo utilizzo, pulire il minibar all'interno e all'esterno con un panno umido per motivi igienici (vedere anche capitolo "Pulizia e cura" a pagina 97).

7.2 Risparmio energetico

- Aprire il minibar solo se necessario e per il tempo necessario.
- Evitare un abbassamento eccessivo della temperatura interna se non necessario.
- Per un consumo energetico ottimale, posizionare i ripiani e i cassetti in base alla loro posizione al momento della consegna.
- Controllare regolarmente che la guarnizione della porta aderisca bene.
- Ad intervalli regolari, eliminare dal condensatore polvere ed eventuali impurità.

7.3 Posizionamento dei ripiani

► Procedere come indicato nella fig. **3**, pagina 4.

7.4 Posizionamento del ripiano sportello

► Procedere come indicato nella fig. **4**, pagina 4.

7.5 Accensione del minibar

► Inserire la spina nella presa (fig. **5**, pagina 5).



NOTA

Dopo l'accensione, il minibar necessita di diverse ore per raggiungere la temperatura di raffreddamento all'interno del vano minibar.

7.6 Regolazione della temperatura

Per evitare sprechi di cibo, considerare quanto segue:

- Ridurre al minimo le variazioni di temperatura. Aprire il minibar solo se necessario e per il tempo necessario. Conservare gli alimenti in modo che l'aria possa continuare a circolare bene.

- Il minibar è dotato di una funzione di regolazione della temperatura automatica. Selezionare la media dei possibili valori di temperatura.
- Regolare la temperatura in base alla quantità e al tipo di alimenti.

Il minibar è dotato di una funzione di regolazione della temperatura automatica. È possibile regolare la temperatura a 4 °C, 7 °C o 12 °C. Ogni volta che si preme il pulsante  si seleziona un valore della temperatura di raffreddamento.

► Procedere come indicato nella fig. , pagina 5.

7.7 Spegnimento

► Procedere come indicato nella fig. , pagina 5.

7.8 Impostazione della modalità silenziosa (solo per C40)

Il minibar è dotato di una modalità silenziosa.

► Procedere come indicato nella fig. , pagina 6.

7.9 Sbrinamento

Il minibar è dotato di una funzione di sbrinamento automatico.

7.10 Immagazzinamento

Nel caso in cui il minibar non venga utilizzato per un lungo periodo di tempo, procedere come segue:

1. Estrarre la spina di alimentazione dalla presa.
2. Pulire il minibar (vedi capitolo "Pulizia e cura" a pagina 97).

8 Pulizia e cura



AVVISO! Rischio di danni

Per prevenire rischi, la sorgente luminosa può essere sostituita soltanto dal produttore, dal servizio di assistenza o da una persona dotata di qualifica analoga.

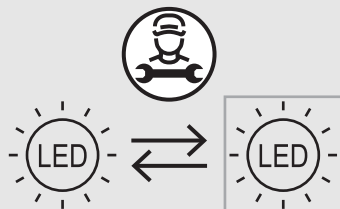

AVVERTENZA! Pericolo di scosse elettriche

Staccare il minibar dalla rete ogni volta che si effettuano la pulizia e la cura.



AVVISO! Rischio di danni

- Per la pulizia non impiegare detersivi abrasivi oppure oggetti duri, perché potrebbero danneggiare il minibar.
- Non impiegare mai utensili duri o acuminati per rimuovere gli strati di ghiaccio o per liberare oggetti congelati.
- Non utilizzare alcun ausilio meccanico o di qualsiasi altro tipo per accelerare il processo di sbrinamento.

- Pulire con un panno umido il minibar regolarmente e non appena sono visibili tracce di sporco.
- Assicurarsi che non goccioli acqua nelle guarnizioni. Questo può danneggiare il sistema elettronico.
- Dopo aver lavato il minibar, asciugarlo con un panno.
- Controllare lo scarico della condensa con regolarità.
Se necessario pulire lo scarico della condensa. Quando è intasato, la condensa si raccoglie sul fondo del minibar.

Per le versioni ad assorbimento: Con cadenza annuale, utilizzare una spazzola o un panno morbido per rimuovere la polvere dal gruppo di assorbimento.

9 Risoluzione dei problemi

Guasto	Possibile causa	Soluzione
Non raffredda	Spina di alimentazione non inserita	► Inserire la spina di alimentazione nella presa
	Nessuna tensione sulla presa	► Controllare l'interruttore differenziale
	Elettronica o sensori guasti	► Contattare il servizio di assistenza. ► Servizio di assistenza: installare una nuova elettronica o un nuovo sensore
	Per le versioni con raffreddamento ad assorbimento: riscaldatore a cartuccia guasto	► Contattare il servizio di assistenza. ► Servizio di assistenza: installare un nuovo riscaldatore a cartuccia
	Sbrinamento automatico attivo (vedi capitolo "Sbrinamento" a pagina 96)	Nessuna azione richiesta
	Minibar acceso da poco	► Controllare di nuovo il raffreddamento dopo 5-6 ore.
	Gruppo refrigerante guasto	► Contattare il servizio di assistenza. ► Servizio di assistenza: sostituire il minibar
	Il minibar è in modalità silenziosa.	Nessuna azione richiesta
Non si raffredda, il LED lampeggia continuamente	Gruppo refrigerante bloccato	► Contattare il servizio di assistenza
	Gruppo refrigerante non a tenuta stagna	
	Elemento riscaldante guasto	
	Errore durante l'autotest	

Guasto	Possibile causa	Soluzione
Scarse prestazioni di raffreddamento	Il gruppo refrigerante non è aerato sufficientemente	<ul style="list-style-type: none"> ▶ Assicurare una ventilazione sufficiente, vedi Manuale di installazione
	Minibar esposto alla luce diretta del sole	<ul style="list-style-type: none"> ▶ Mettere il minibar al riparo dalla luce diretta del sole
	Porta del minibar non chiusa a tenuta stagna	<ul style="list-style-type: none"> ▶ Controllare le distanze, vedi Manuale di installazione
		<ul style="list-style-type: none"> ▶ Contattare il servizio di assistenza. ▶ Servizio di assistenza: sostituire la guarnizione della porta
	Minibar riempito da poco	<ul style="list-style-type: none"> ▶ Controllare di nuovo il raffreddamento dopo 5–6 ore
<p>Per le versioni con raffreddamento ad assorbimento: La tensione di ingresso è troppo bassa o troppo alta.</p>	<ul style="list-style-type: none"> ▶ Controllare la tensione di ingresso 	
Formazione di brina nel vano minibar	Porta del minibar non chiusa a tenuta stagna	<ul style="list-style-type: none"> ▶ Controllare le distanze, vedi Manuale di installazione
		<ul style="list-style-type: none"> ▶ Contattare il servizio di assistenza. ▶ Servizio di assistenza: sostituire la guarnizione della porta

Guasto	Possibile causa	Soluzione
Luce interna non funzionante	Spina di alimentazione non inserita	► Inserire la spina di alimentazione nella presa
	La luce interna è guasta	► Contattare il servizio di assistenza. ► Servizio di assistenza: cambiare la luce interna
	La superficie del sensore della porta a infrarossi è coperta da acqua di condensa	► Pulire la superficie del sensore della porta a infrarossi

10 Garanzia

Vale il termine di garanzia previsto dalla legge. Se il prodotto è difettoso, contattare il rivenditore di fiducia o la filiale del fabbricante nel proprio Paese (vedi dome-tic.com/dealer).

Per la gestione della riparazione e della garanzia è necessario inviare la seguente documentazione insieme al prodotto:

- Una copia della ricevuta con la data di acquisto,
- Il motivo della richiesta o la descrizione del guasto.

Tenere presente che le riparazioni eseguite in autonomia o da personale non professionista possono avere conseguenze sulla sicurezza e invalidare la garanzia.

11 Smaltimento

Riciclaggio del materiale da imballaggio



- Smaltire il materiale di imballaggio possibilmente negli appositi contenitori di riciclaggio.



AVVERTENZA! Pericolo di incendio

- Il refrigerante è altamente infiammabile. Non aprire o danneggiare il circuito di raffreddamento.
- L'isolamento del dispositivo contiene un gas isolante (vedi targhetta con le specifiche tecniche). Non danneggiare l'isolamento.

Riciclaggio di prodotti con batterie non sostituibili, batterie ricaricabili o fonti di luce



➤ Se il prodotto contiene batterie non sostituibili, batterie ricaricabili o fonti di luce, non è necessario rimuoverle prima dello smaltimento.



➤ Per smaltire definitivamente il prodotto, informarsi presso il centro di riciclaggio più vicino o presso il proprio rivenditore specializzato sulle norme relative allo smaltimento.

➤ È possibile smaltire il prodotto gratuitamente.

12 Specifiche tecniche

Per consultare l'attuale dichiarazione di conformità UE del dispositivo, visitare la pagina del relativo prodotto sul sito dometic.com oppure contattare direttamente il fabbricante (vedi dometic.com/dealer).

	HiPro A 30S1, A 30S2, A 30P1, A 30P2, A 30G1, A 30G2	HiPro A 40S1, A 40S2, A 40P1, A 40P2, A 40G1, A 40G2
Tensione di ingresso:	220 – 240 V~ 50/60 Hz	
Volume totale:	26 l	33 l
Potenza nominale di ingresso:	60 – 70 W	
Classe climatica e uso a temperatura ambiente previsto:	N: Da +16 °C a +32 °C T: Da +16 °C a +43 °C	
Emissioni acustiche:	0 dB(A)	
Refrigerante:	R717	
Dimensioni (L x A x P):	384 x 520 x 446 mm	405 x 550 x 466 mm
Peso:		
Con porta massiccia:	13,7 kg	15,3 kg
Con porta a pannello:	15,0 kg	16,7 kg
Con porta di vetro:	15,9 kg	17,9 kg
Certificati di controllo:		

Questo prodotto comprende contiene una sorgente luminosa di classe di efficienza energetica F.

Ulteriori informazioni sul prodotto sono accessibili tramite il codice QR sull'etichetta energetica del prodotto o sul sito eprel.ec.europa.eu.

	HiPro C40S1, C40S2, C40P1, C40P2, C40G1, C40G2	HiPro C60S1, C60S2, C60G1, C60G2
Tensione di ingresso:	220 – 240 V~ 50/60 Hz	
Volume totale:	33 l	49 l
Potenza nominale di ingresso:	45 W	
Classe climatica e uso a temperatura ambiente previsto:	N: Da +16 °C a +32 °C T: Da +16 °C a +43 °C	
Emissioni acustiche:	33 dB(A)	38 dB(A)
Refrigerante:	R600a	
Dimensioni (L x A x P):	405 x 550 x 481 mm	490 x 565 x 510 mm
Peso:		
Con porta massiccia:	17,5 kg	19,5 kg
Con porta a pannello:	18,9 kg	-
Con porta di vetro:	20,1 kg	22,5 kg
Certificati di controllo:		

Questo prodotto comprende contiene una sorgente luminosa di classe di efficienza energetica F.

Ulteriori informazioni sul prodotto sono accessibili tramite il codice QR sull'etichetta energetica del prodotto o sul sito eprel.ec.europa.eu.

	HiPro N30S1, N30S2, N30P1, N30P2, N30G1, N30G2	HiPro N40S1, N40S2, N40P1, N40P2, N40G1, N40G2
Tensione di ingresso:	100 – 240 V~ 50/60 Hz	
Volume totale:	26 l	33 l
Potenza nominale di ingresso:	55 W	

	HiPro N 30S1, N 30S2, N 30P1, N 30P2, N 30G1, N 30G2	HiPro N 40S1, N 40S2, N 40P1, N 40P2, N 40G1, N 40G2
Classe climatica e uso a temperatura ambiente previsto:	N: Da +16 °C a +32 °C T: Da +16 °C a +43 °C	
Emissioni acustiche:	0 dB(A)	
Refrigerante:	R600a	
Dimensioni (L x A x P):	384 x 520 x 415 mm	405 x 550 x 435 mm
Peso:		
Con porta massiccia:	10,7 kg	12,5 kg
Con porta a pannello:	12,0 kg	13,9 kg
Con porta di vetro:	12,9 kg	15,1 kg
Certificati di controllo:		

Questo prodotto comprende contiene una sorgente luminosa di classe di efficienza energetica F.

Ulteriori informazioni sul prodotto sono accessibili tramite il codice QR sull'etichetta energetica del prodotto o sul sito eprel.ec.europa.eu.

Questo prodotto comprende contiene una sorgente luminosa di classe di efficienza energetica F.

Lees deze gebruiksaanwijzing zorgvuldig door en volg alle instructies, richtlijnen en waarschuwingen in deze handleiding op om ervoor te zorgen dat u het product te allen tijde op de juiste manier installeert, gebruikt en onderhoudt. Deze gebruiksaanwijzing MOET bij dit product bewaard worden.

Door het product te gebruiken, bevestigt u hierbij dat u alle instructies, richtlijnen en waarschuwingen zorgvuldig hebt gelezen en dat u de voorwaarden zoals hierin beschreven begrijpt en accepteert. U gaat ermee akkoord dit product alleen te gebruiken voor het beoogde doel en de beoogde toepassing en in overeenstemming met de instructies, richtlijnen en waarschuwingen zoals beschreven in deze gebruiksaanwijzing en in overeenstemming met de geldende wet- en regelgeving. Het niet lezen en opvolgen van de hierin beschreven instructies en waarschuwingen kan leiden tot letsel voor uzelf en anderen, schade aan uw product of schade aan andere eigendommen in de omgeving. Deze gebruiksaanwijzing, met inbegrip van de instructies, richtlijnen en waarschuwingen, en de bijbehorende documentatie kan onderhevig zijn aan wijzigingen en updates. Actuele productinformatie vindt u op dometic.com.

Inhoudsopgave

1	Verklaring van de symbolen	104
2	Veiligheidsaanwijzingen	105
3	Omvang van de levering	108
4	Accessoires	108
5	Beoogd gebruik	108
6	Technische beschrijving	109
7	Minibar gebruiken.	111
8	Reiniging en onderhoud	113
9	Problemen oplossen	114
10	Garantie	116
11	Verwijdering	116
12	Technische gegevens	116

1 Verklaring van de symbolen



GEVAAR!

Veiligheidsaanwijzing: duidt op een gevaarlijke situatie die, indien deze niet wordt voorkomen, leidt tot ernstig letsel of de dood.



WAARSCHUWING!

Veiligheidsaanwijzing: duidt op een gevaarlijke situatie die, indien deze niet wordt voorkomen, kan leiden tot ernstig letsel of de dood.

**VOORZICHTIG!**

Veiligheidsaanwijzing: duidt op een gevaarlijke situatie die, indien deze niet wordt voorkomen, kan leiden tot licht of matig letsel.

**LET OP!**

Duidt op een situatie die, indien deze niet wordt voorkomen, kan leiden tot materiële schade.

**INSTRUCTIE**

Aanvullende informatie voor het gebruik van het product.

2 Veiligheidsaanwijzingen

2.1 Algemene veiligheid



WAARSCHUWING! Het niet in acht nemen van deze waarschuwingen kan leiden tot ernstig letsel of de dood.

Gevaar voor elektrische schokken

- Zorg ervoor dat de minibar wordt geïnstalleerd door een gekwalificeerd technicus en in overeenstemming met de Dometic-montagehandleiding.
- Gebruik de minibar niet als deze zichtbaar beschadigd is.
- Als de stroomkabel van de minibar beschadigd is, moet deze, om gevaren te voorkomen, worden vervangen door de fabrikant, diens klantenservice of gelijkwaardig bevoegd personeel.
- Deze minibar mag uitsluitend worden gerepareerd door bevoegd personeel. Door ondeskundige reparaties kunnen grote gevaren ontstaan.
- Zorg er bij het positioneren van de minibar voor dat de voedingskabel niet verstrikt of beschadigd raakt.
- Plaats geen meervoudige stekkerdozen of draagbare voedingen achter het toestel.
- Sluit het toestel aan op contactdozen die een goede verbinding garanderen, met name wanneer het toestel moet worden geaard.

Explosiegevaar

- Bewaar geen explosiegevaarlijke stoffen in de minibar, zoals spuitbusen met drijfgas.

Gevaar voor de gezondheid

- Deze minibar mag worden gebruikt door kinderen vanaf 8 jaar en ouder evenals door personen met verminderd fysiek, zintuiglijk of mentaal vermogen of gebrek aan kennis en ervaring, mits zij onder toezicht staan of zijn geïnstrueerd in het veilig gebruik van de minibar en zij inzicht hebben in de gevaren die het gebruik van de minibar met zich meebrengt.
- Kinderen mogen niet met de minibar spelen.
- Reiniging en gebruikersonderhoud mogen niet door kinderen zonder toezicht worden uitgevoerd.
- Kinderen van 3 tot 8 jaar mogen de minibar alleen in- en uitruimen.
- Om gevaar door instabiliteit van de minibar te voorkomen, moet deze volgens de montageinstructies worden bevestigd.
- Houd ventilatieopeningen, in de minibar-behuizing of in de inbouwconstructie, vrij.
- Gebruik geen mechanische apparaten of andere middelen om het ontdooiproces te versnellen dan de door de fabrikant aanbevolen middelen.
- Gebruik geen elektrische apparaten in de minibar, behalve als deze elektrische apparaten daarvoor door de fabrikant worden aanbevolen.



VOORZICHTIG! Het niet in acht nemen van deze waarschuwingen kan leiden tot licht of matig letsel.

Gevaar voor beknelling

- Grijp niet in het scharnier.

Gevaar voor de gezondheid

- Levensmiddelen mogen alleen in de originele verpakking of in geschikte bakken worden bewaard.

**LET OP! Gevaar voor schade**

- Controleer of de spanning op het typeplaatje overeenkomt met de aanwezige stroomvoorziening.
- De minibar is niet geschikt voor de opslag van bijtende of oplosmiddelhoudende stoffen.
- De isolatie van het koeltoestel bevat ontvlambaar cyclopentaan en vereist speciale verwerkingsprocedures. Breng het koeltoestel aan einde van zijn levensduur naar een erkend afvalverwerkingsbedrijf.
- Houd de afvoerleiding altijd schoon.

- Draag de minibar uitsluitend rechtop.

2.2 De minibar veilig gebruiken



GEVAAR! Het niet in acht nemen van deze waarschuwingen leidt tot ernstig letsel of de dood.

Gevaar voor elektrische schokken

- Raak blanke leidingen nooit met blote handen aan.



VOORZICHTIG! Het niet in acht nemen van deze waarschuwingen kan leiden tot licht of matig letsel.

Gevaar voor elektrische schokken

- Let er voor de ingebruikname van de minibar op dat voedingskabel en stekker droog zijn.

Gevaar voor de gezondheid

- Zorg ervoor dat u alleen voorwerpen in de minibar legt die op de gekozen temperatuur gekoeld mogen worden.
- Levensmiddelen mogen alleen in de originele verpakking of in geschikte bakken worden bewaard.
- Langdurig openen van de deur kan leiden tot een aanzienlijke temperatuurstijging in de compartimenten van de minibar.
- Reinig oppervlakken die in contact komen met voedsel en aftapsystemen regelmatig.
- Als de minibar voor een langere periode leeg wordt gehouden:
 - Schakel de minibar uit.
 - Ontdooi de minibar.
 - Reinig en droog de minibar.
 - Laat de deur open om schimmelvorming in de minibar te voorkomen.



LET OP! Gevaar voor schade

- Plaats het toestel niet in de buurt van open vuur of andere warmtebronnen (verwarming, sterke zonnestraling, gasovens enz.).
- Dompel de minibar nooit onder in water.
- Bescherm de minibar en de kabel tegen hitte en vocht.
- Let op dat levensmiddelen de wanden van de koelruimte niet aanraken.

3 Omvang van de levering

- Minibar

4 Accessoires

Verkrijgbaar als accessoires (niet bij de levering inbegrepen):

Beschrijving	Toelichting
Wifi	Voor het bewaken en regelen van de minibar met behulp van een app via wifi
Sloten met sleutels	Voor afsluitbare versies

5 Beoogd gebruik

Het koeltoestel (oftewel de minibar) is bedoeld voor gebruik in huishoudelijke en soortgelijke toepassingen zoals:

- Personeelskeukens van winkels, kantoren en andere werkplekken
- Boerderijen
- Hotels, motels en andere woonomgevingen
- Bed and breakfast-accommodaties
- Catering en soortgelijke toepassingen anders dan in de detailhandel

De minibar is niet geschikt voor inbouw in caravans of campers.

De minibar is bedoeld voor gebruik als inbouwapparaat of als vrijstaand koelapparaat. Zie de montagehandleiding.

De minibar is uitsluitend ontworpen voor het koelen en bewaren van dranken en levensmiddelen in gesloten bakken.

De minibar is niet geschikt voor het bewaren van verse levensmiddelen en medicijnen of voor het invriezen van levensmiddelen.

Deze minibar is alleen geschikt voor het beoogde gebruik en de toepassing in overeenstemming met deze gebruiksaanwijzing.

Deze handleiding geeft informatie die nodig is voor een correcte installatie en/of correct gebruik van de minibar. Een slechte installatie en/of onjuist gebruik of onderhoud leidt tot onbevredigende prestaties en mogelijke storingen.

De fabrikant aanvaardt geen aansprakelijkheid voor letsel of schade aan de minibar die het gevolg is van:

- Onjuiste montage of aansluiting, inclusief te hoge spanning
- Onjuist onderhoud of gebruik van andere dan door de fabrikant geleverde originele reserveonderdelen
- Wijzigingen aan de minibar zonder uitdrukkelijke toestemming van de fabrikant
- Gebruik voor andere doeleinden dan beschreven in deze handleiding

Dometic behoudt zich het recht voor om het uiterlijk en de specificaties van het product te wijzigen.



INSTRUCTIE Condens op glazen deuren

Als de luchtvochtigheid hoger is dan 65% bij 25 °C omgevingstemperatuur, condenseert vocht op de glazen deur.

6 Technische beschrijving

De minibar is verkrijgbaar met verschillende koeltechnieken:

- Absorptiekoeling: A30S1, A30S2, A30P1, A30P2, A30G1, A30G2, A40S1, A40S2, A40P1, A40P2, A40G1, A40G2
- Compressorkoeling: C40S1, C40S2, C40P1, C40P2, C40G1, C40G2, C60S1, C60S2, C60G1, C60G2
- Thermo-elektrische koeling: N30S1, N30S2, N30P1, N30P2, N30G1, N30G2, N40S1, N40S2, N40P1, N40P2, N40G1, N40G2

Alle gebruikte materialen zijn geschikt voor levensmiddelen. De koelkring is onderhoudsvrij.

Afhankelijk van de versie heeft de minibar één of twee legplanken en één of twee deurvakken. Eén deurvak is bestemd voor flessen. In het deurvak voor flessen past een fles van 1,5 l. Als het tweede deurvak beschikbaar is, is dit bedoeld voor kleinere flesjes of versnaperingen.

Optioneel kan de minibar worden voorzien van een geïntegreerde wifi-functie, waarmee deze door middel van een app kan worden geregeld.

De minibar kan worden voorzien van een slot.

Bedieningselementen van de minibar

Nr. in afb. 1 , pagina 3	Toelichting
1	Binnenverlichting en bedieningselement
2	1 legplank 2 legplanken (A40S2, A40P2, A40G2, C40S2, C40P2, C40G2, C60S1, C60S2, C60G1, C60G2, N40S2, N40P2, N40G2)
3	Bovenste deurvak (voor A40S1, A40S2, A40P1, A40P2, C40S1, C40S2, C40P1, C40P2, C60S1, C60S2, C60G1, C60G2, N40S1, N40S2, N40P1, N40P2)
4	Onderste deurvak
5	Deur met flessenrek (optioneel)
6	Glazen deur (optioneel)
–	Binnenverlichting onderaan (optioneel)

Bedieningspaneel

Nr. in afb. 2 , pagina 4	Toelichting
1	Indicatieled Led brandt groen = minibar koelt Led brandt oranje = minibar stopt met koelen (temperatuur bereikt of zelfontdooifunctie actief) Led brandt niet = minibar is uitgeschakeld of in stille modus Led knippert oranje = er is een fout opgetreden
2	Infrarood-deursensor
3	 -knop De minibar in- en uitschakelen De temperatuurinstelling wijzigen De stille modus instellen (alleen voor C40 en C60 et compressorkoeling)

7 Minibar gebruiken

7.1 Voor het eerste gebruik

Reinig de minibar om hygiënische redenen voor het eerste gebruik aan de binnen- en buitenzijde met een vochtige doek (zie ook hoofdstuk „Reiniging en onderhoud” op pagina 113).

7.2 Energie besparen

- Open de minibar uitsluitend indien nodig en slechts zo lang als noodzakelijk.
- Vermijd een onnodig lage binnentemperatuur.
- Plaats, voor een optimaal energieverbruik, de legplanken en laden in de positie zoals die was bij levering.
- Controleer regelmatig of de deurafdichting nog goed zit.
- Verwijder regelmatig stof en vuil van de condensor.

7.3 Legplanken aanbrengen

- ▶ Ga te werk zoals afgebeeld in afb. **3**, pagina 4.

7.4 Deurvak aanbrengen

- ▶ Ga te werk zoals afgebeeld in afb. **4**, pagina 4.

7.5 Minibar inschakelen

- ▶ Steek de netstekker in het stopcontact (afb. **5**, pagina 5).



INSTRUCTIE

Na het inschakelen heeft de minibar enkele uren nodig om de koeltemperatuur in het minibarcompartiment te bereiken.

7.6 Temperatuur instellen

Let op het volgende om voedselverspilling tegen te gaan:

- Houd temperatuurschommelingen zo laag mogelijk. Open de minibar uitsluitend indien nodig en slechts zo lang als noodzakelijk. Berg levensmiddelen zodanig op dat de lucht nog steeds goed kan circuleren.

- De minibar is uitgerust met een automatisch temperatuurregeling. Selecteer het gemiddelde van de mogelijke temperatuurwaarden.
- Pas de temperatuur aan de hoeveelheid en het type levensmiddelen aan.

De minibar is uitgerust met een automatisch temperatuurregeling. U kunt de temperatuur instellen op 4 °C, 7 °C of 12 °C. Met elke druk op de toets  wisselt de temperatuur tussen de mogelijke waarden.

► Ga te werk zoals afgebeeld in afb. **6**, pagina 5.

7.7 Uitschakelen

► Ga te werk zoals afgebeeld in afb. **7**, pagina 5.

7.8 De stille modus instellen (alleen C40)

De minibar heeft een stille modus.

► Ga te werk zoals afgebeeld in afb. **8**, pagina 6.

7.9 Ontdooien

De minibar is uitgerust met een zelfontdooifunctie.

7.10 Opslag

Als u de minibar lange tijd niet wilt gebruiken, gaat u als volgt te werk:

1. Trek de stekker uit het stopcontact.
2. Reinig de minibar (zie hoofdstuk „Reiniging en onderhoud“ op pagina 113).

8 Reiniging en onderhoud



LET OP! Gevaar voor schade

Om gevaren te voorkomen mag de lichtbron uitsluitend worden vervangen door de fabrikant, diens klantenservice of een gelijkwaardig gekwalificeerd persoon.

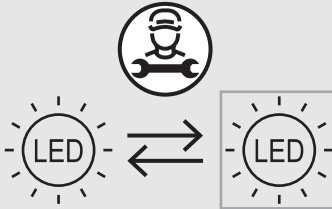

WAARSCHUWING! Gevaar voor elektrische schokken

Koppel de minibar voor elke reiniging en elk onderhoud los van het stroomnet.



LET OP! Gevaar voor schade

- Gebruik voor de reiniging geen bijtende schoonmaakmiddelen of harde voorwerpen omdat deze de minibar kunnen beschadigen.
- Gebruik nooit harde of scherpe voorwerpen om ijs te verwijderen of om vastgevroren objecten los te maken van de minibar.
- Gebruik geen mechanische of andere hulpmiddelen om het ont-dooiproces te versnellen.

- Reinig de minibar regelmatig en als hij vuil is met een vochtige doek.
- Let erop dat er geen water in de afdichtingen druppelt. Dit kan de elektronica beschadigen.
- Veeg de minibar na het reinigen met een doek droog.
- Controleer de condensataafvoer regelmatig.
Reinig de condensataafvoer indien nodig. Als deze verstopt is, verzamelt het condensaat zich op de bodem van de minibar.

Voor versies met absorptiekoeling: Verwijder stof jaarlijks van het absorptieaggregaat met behulp van een borstel of een zachte doek.

9 Problemen oplossen

Fout	Mogelijke oorzaak	Oplossing
Koelt niet	Stekker niet in het stopcontact	► Steek de stekker in het stopcontact
	Geen spanning op het stopcontact	► Controleer de zekeringautomat
	Elektronica of sensoren defect	► Neem contact op met klantenservice. ► Klantenservice: installeer nieuwe elektronica of sensoren
	Voor versies met absorptiekoe- ling: Verwarmingspatroon defect	► Neem contact op met klantenservice. ► Klantenservice: installeer nieuwe verwarmingspatroon
	Zelfontdooifunctie actief (zie hoofdstuk „Ontdooien” op pagina 112)	Geen handeling vereist
	Minibar kort geleden ingeschakeld	► Controleer de koeltemperatuur nog eens na 5 tot 6 uur
	Koelaggregaat defect	► Neem contact op met klantenservice. ► Klantenservice: vervang de minibar
	Minibar is in stille modus.	Geen handeling vereist
Koelt niet, indicatieled knippert continu	Koelaggregaat geblokkeerd	► Neem contact op met klantenservice
	Koelaggregaat niet waterdicht	
	Verwarmingselement defect	
	Fout tijdens zelftest	

Fout	Mogelijke oorzaak	Oplossing
Slechte koelprestaties	Koelaggregaat onvoldoende geventileerd	<ul style="list-style-type: none"> ▶ Zorg voor voldoende ventilatie, zie montagehandleiding
	Minibar blootgesteld aan direct zonlicht	<ul style="list-style-type: none"> ▶ Haal de minibar uit het zonlicht
	Deur van de minibar sluit niet luchtdicht	<ul style="list-style-type: none"> ▶ Controleer afstanden, zie montagehandleiding ▶ Neem contact op met klantenservice. ▶ Klantenservice: vervang de deurafdichting
	Minibar kort geleden gevuld	<ul style="list-style-type: none"> ▶ Controleer de koeltemperatuur nog eens na 5 tot 6 uur.
	Voor versies met absorptiekoeling: De ingangsspanning is te laag of te hoog.	<ul style="list-style-type: none"> ▶ Ingangsspanning controleren.
Rijpvorming in het minibarcompartiment	Deur van de minibar sluit niet luchtdicht	<ul style="list-style-type: none"> ▶ Controleer afstanden, zie montagehandleiding
		<ul style="list-style-type: none"> ▶ Neem contact op met klantenservice. ▶ Klantenservice: vervang de deurafdichting
Binnenverlichting werkt niet	Stekker niet in het stopcontact	<ul style="list-style-type: none"> ▶ Steek de stekker in het stopcontact
	Binnenverlichting is defect	<ul style="list-style-type: none"> ▶ Neem contact op met klantenservice. ▶ Klantenservice: vervang de binnenverlichting
	Oppervlak van infrarood-deursensor is bedekt met condenswater	<ul style="list-style-type: none"> ▶ Reinig het oppervlak van de infrarooddeursensor

10 Garantie

De wettelijke garantieperiode is van toepassing. Als het product defect is, neem dan contact op met de detailhandel of met het filiaal van de fabrikant in uw land (zie dometic.com/dealer).

Stuur voor de afhandeling van reparaties of garantie de volgende documenten mee:

- Een kopie van de factuur met datum van aankoop
- De reden voor de claim of een beschrijving van de fout

Houd er rekening mee dat eigenmachtige of niet-professionele reparatie gevolgen voor de veiligheid kan hebben en dat de garantie hierdoor kan komen te vervallen.

11 Verwijdering

Verpakkingsmateriaal recycleren



- Gooi het verpakkingsmateriaal indien mogelijk altijd in recyclingafvalbakken.



WAARSCHUWING! Brandgevaar

- Het koelmiddel is licht ontvlambaar. Open of beschadig de koelkring niet.
- De isolatie van het apparaat bevat een isolatiegas (zie typeplaatje). Beschadig de isolatie niet.

Producten met niet-vervangbare batterijen, oplaadbare batterijen of lichtbronnen recycleren



- Als het product niet-vervangbare batterijen, oplaadbare batterijen of lichtbronnen bevat, hoeft u die niet te verwijderen voordat u het product afvoert.
- Als u het product definitief weg wilt doen, vraag dan bij het dichtstbijzijnde afvalverwerkingsbedrijf of uw dealer naar de betreffende afvoerschriften.
- Het product kan gratis worden afgevoerd.

12 Technische gegevens

Voor de actuele EU-verklaring van overeenstemming voor uw toestel gaat u naar de desbetreffende productpagina op dometic.com of neemt u direct contact op met de fabrikant (zie dometic.com/dealer).

	HiPro A 30S1, A 30S2, A 30P1, A 30P2, A 30G1, A 30G2	HiPro A 40S1, A 40S2, A 40P1, A 40P2, A 40G1, A 40G2
Voedingsspanning:	220 – 240 V~ 50/60 Hz	
Totaal volume:	26 l	33 l
Nominaal opgenomen vermogen:	60 – 70 W	
Klimaatklasse en beoogde omgevingstemperatuur:	N: +16 °C tot +32 °C T: +16 °C tot +43 °C	
Geluidsemissie:	0 dB(A)	
Koelmiddel:	R717	
Afmetingen (b x h x d):	384 x 520 x 446 mm	405 x 550 x 466 mm
Gewicht:		
Met dichte deur:	13,7 kg	15,3 kg
Met deurpaneel:	15,0 kg	16,7 kg
Met glazen deur:	15,9 kg	17,9 kg
Keuring/certificaten:		

Dit product bevat een lichtbron van energie-efficiëntieklasse F.

Meer informatie over het product is beschikbaar via de QR-code op het energielabel op het product of op eprel.ec.europa.eu.

	HiPro C 40S1, C 40S2, C 40P1, C 40P2, C 40G1, C 40G2	HiPro C 60S1, C 60S2, C 60G1, C 60G2
Voedingsspanning:	220 – 240 V~ 50/60 Hz	
Totaal volume:	33 l	49 l
Nominaal opgenomen vermogen:	45 W	
Klimaatklasse en beoogde omgevingstemperatuur:	N: +16 °C tot +32 °C T: +16 °C tot +43 °C	

	HiPro C40S1, C40S2, C40P1, C40P2, C40G1, C40G2	HiPro C60S1, C60S2, C60G1, C60G2
Geluidsemissie:	33 dB(A)	38 dB(A)
Koelmiddel:	R600a	
Afmetingen (b x h x d):	405 x 550 x 481 mm	490 x 565 x 510 mm
Gewicht:		
Met dichte deur:	17,5 kg	19,5 kg
Met deurpaneel:	18,9 kg	-
Met glazen deur:	20,1 kg	22,5 kg
Keuring/certificaten:		

Dit product bevat een lichtbron van energie-efficiëntieklasse F.

Meer informatie over het product is beschikbaar via de QR-code op het energielabel op het product of op eprel.ec.europa.eu.

	HiPro N30S1, N30S2, N30P1, N30P2, N30G1, N30G2	HiPro N40S1, N40S2, N40P1, N40P2, N40G1, N40G2
Voedingsspanning:	100 – 240 V~ 50/60 Hz	
Totaal volume:	26 l	33 l
Nominaal opgenomen vermogen:	55 W	
Klimaatklasse en beoogde omgevingstemperatuur:	N: +16 °C tot +32 °C T: +16 °C tot +43 °C	
Geluidsemissie:	0 dB(A)	
Koelmiddel:	R600a	
Afmetingen (b x h x d):	384 x 520 x 415 mm	405 x 550 x 435 mm

	HiPro N 30S1, N 30S2, N 30P1, N 30P2, N 30G1, N 30G2	HiPro N 40S1, N 40S2, N 40P1, N 40P2, N 40G1, N 40G2
Gewicht:		
Met dichte deur:	10,7 kg	12,5 kg
Met deurpaneel:	12,0 kg	13,9 kg
Met glazen deur:	12,9 kg	15,1 kg
Keuring/certificaten:		

Dit product bevat een lichtbron van energie-efficiëntieklasse F.

Meer informatie over het product is beschikbaar via de QR-code op het energielabel op het product of op eprel.ec.europa.eu.

Læs og følg alle disse anvisninger, retningslinjer og advarsler i denne produktvejledning grundigt for at sikre, at du altid installerer, bruger og vedligeholder produktet korrekt. Disse anvisninger SKAL opbevares sammen med dette produkt.

Ved at benytte produktet bekræfter du hermed, at du har læst alle anvisninger, retningslinjer og advarsler grundigt, og at du forstår og er indforstået med de vilkår og betingelser, der er fastlagt heri. Du er indforstået med kun at bruge dette produkt til det beregnede formål og anvendelse i overensstemmelse med anvisningerne, retningslinjerne og advarslerne i denne produktvejledning samt i overensstemmelse med alle de gældende love og forskrifter. Manglende læsning og ignorering af disse anvisninger og advarsler kan medføre kvæstelser på dig selv og andre, skade på dit produkt eller skade på anden ejendom i nærheden. Der tages forbehold for eventuelle ændringer og opdateringer af denne produktvejledning samt anvisningerne, retningslinjerne og advarslerne samt den tilhørende dokumentation. Se dometic.com for de nyeste produktinformationer.

Indholdsfortegnelse

1	Forklaring af symboler	120
2	Sikkerhedshenvisninger	121
3	Leveringsomfang	123
4	Tilbehør	124
5	Korrekt brug	124
6	Teknisk beskrivelse	125
7	Anvendelse af minibaren	126
8	Rengøring og vedligeholdelse	128
9	Udbedring af fejl	130
10	Garanti	132
11	Bortskaffelse	132
12	Tekniske data	132

1 Forklaring af symboler



FARE!

Sikkerhedshenvisning: Angiver en farlig situation, som medfører dødsfald eller alvorlig kvæstelse, såfremt den ikke undgås.



ADVARSEL!

Sikkerhedshenvisning: Angiver en farlig situation, som kan medføre dødsfald eller alvorlig kvæstelse, såfremt den ikke undgås.

**FORSIGTIG!**

Sikkerhedshenvisning: Angiver en farlig situation, som kan medføre mindre eller lette kvæstelser, såfremt den ikke undgås.

**VIGTIGT!**

Angiver en situation, som kan medføre materielle skader, såfremt den ikke undgås.

**BEMÆRK**

Supplerende oplysninger om betjening af produktet.

2 Sikkerhedshenvisninger

2.1 Grundlæggende sikkerhed



ADVARSEL! Manglende overholdelse af disse advarsler kan medføre dødelige eller alvorlige kvæstelser.

Fare for elektrisk stød

- Kontrollér, at minibaren er blevet monteret af en kvalificeret tekniker i overensstemmelse med monteringsvejledningen fra Dometic.
- Hvis minibaren har synlige beskadigelser, må du ikke tage det i brug.
- Hvis denne minibars tilslutningskabel er beskadiget, skal det udskiftes af producenten eller dennes servicerepræsentant eller en tilsvarende uddannet person for at forhindre farer.
- Reparationer på denne minibar må kun foretages af kvalificeret personale. Ved ukorrekte reparationer kan der opstå alvorlige farer.
- Når minibaren positioneres, skal det sikres, at strømledningen ikke sidder i klemme eller beskadiges.
- Placér ikke flere bærbare stikdåser eller bærbare strømforsyninger bagved apparatet.
- Sæt apparatet i stikdåser, der sikrer en korrekt forbindelse, især når apparatet skal forbindes med jord.

Eksplosionsfare

- Opbevar ikke eksplosive stoffer som f.eks. spraydåser med drivgas i minibaren.

Sundhedsfare

- Denne minibar kan anvendes af børn over 8 år og personer med reducerede fysiske, sans- eller mentale evner eller uden erfaring eller viden, hvis de er under opsyn eller blev instrueret i sikker brug af minibaren og forstår de involverede farer.
- Børn må ikke lege med minibaren.
- Rengøring og vedligeholdelse må ikke udføres af børn uden opsyn.
- Børn i alderen fra 3 til 8 år må fylde og tømme minibaren.
- For at undgå en fare, fordi minibaren er ustabil, skal den fastgøres i overensstemmelse med anvisningerne.
- Hold ventilationsåbningerne i minibarens kabinet eller den indbyggede konstruktion fri for forhindringer.
- Anvend ikke andre mekaniske instrumenter eller andre midler til at fremskynde afrimningen end dem, der er anbefalet af producenten.
- Anvend ikke el-apparater i minibaren, undtagen hvis producenten anbefaler disse el-apparater hertil.

**FORSIGTIG! Manglende overholdelse af disse forsigtighedshenvisninger kan medføre mindre eller moderate kvæstelser.****Risiko for at komme i klemme**

- Grib ikke ind i hængslet.

Sundhedsfare

- Fødevarer må kun opbevares i original emballage eller egnede beholdere.

**VIGTIGT! Fare for beskadigelse**

- Sammenlign spændingsangivelsen på typeskiltet med energiforsyningen, der er til rådighed.
- Minibaren er ikke egnet til opbevaring af stoffer, der er ætsende eller indeholder opløsningsmidler!
- Køleapparatets isolering indeholder brændbar cyklopentan og kræver specielle bortskaffelsesprocedurer. Aflevér køleapparatet på genbrugsstationen ved afslutningen af dets levetid.
- Hold altid udløbsåbningen ren.
- Bør kun minibaren oprejst.

2.2 Sikkerhed under anvendelse af minibaren



FARE! Manglende overholdelse af disse advarsler medfører dødelige eller alvorlige kvæstelser.

Fare for elektrisk stød

- Tag aldrig fat i uisolerede ledninger med bare hænder.



FORSIGTIG! Manglende overholdelse af disse forsigtighedshenvisninger kan medføre mindre eller moderate kvæstelser.

Fare for elektrisk stød

- Kontrollér, at tilførselsledningen og stikket er tørre, før minibaren startes.

Sundhedsfare

- Sørg for, at der kun er genstande eller varer i minibaren, der må afkøles til den valgte temperatur.
- Madvarer må kun opbevares i original emballage eller egnede beholdere.
- Hvis døren er åben i længere tid, kan temperaturen stige betydeligt i minibarens rum.
- Rengør regelmæssigt overflader, som kan komme i kontakt med levedsmidler og adgang til kloaksystemer.
- Hvis minibaren er tomt i længere tid:
 - Sluk minibaren.
 - Afrim minibaren.
 - Rengør og tør minibaren.
 - Lad døren være åben for at forhindre, at der dannes mug inden i minibaren.



VIGTIGT! Fare for beskadigelse

- Stil ikke apparatet i nærheden af åben ild eller andre varmekilder (varmeapparater, stærk sol, gasovne osv.).
- Dyp aldrig minibaren i vand.
- Beskyt minibaren og kablerne mod varme og fugtighed.
- Sørg for, at fødevarerne ikke berører kølerummets væg.

3 Leveringsomfang

- Minibar

4 Tilbehør

Kan fås som tilbehør (ikke indeholdt i leveringsomfanget):

Beskrivelse	Forklaring
WiFi	Til overvågning og betjening af minibaren via WiFi med en app
Låse med nøgler	Til versioner med låse

5 Korrekt brug

Køleapparatet (også betegnet som minibar) er beregnet til at blive anvendt i holdningen og lignende anvendelser som f.eks.:

- Personalekøkkener i forretninger, på kontorer og andre arbejdsområder
- Gårde
- Hoteller, moteller og andre typer boligomgivelser
- Bed-and-breakfast-pensioner
- Catering og lignende anvendelse inden for non-retail

Minibaren er ikke egnet til indbygning i campingvogne eller autocampere.

Minibaren er enten beregnet til anvendelse som et indbygget apparat eller som et fritstående køleapparat. Se monteringsanvisningerne.

Minibaren er udelukkende beregnet til at køle og opbevare drikkevarer og fødevarer i lukkede beholdere.

Minibaren er ikke egnet til at opbevare friske fødevarer og medicin eller at fryse fødevarer.

Denne minibar er kun egnet til dens beregnede formål og anvendelse i overensstemmelse med disse anvisninger.

Denne vejledning giver dig oplysninger om, hvad der er nødvendigt med henblik på en korrekt montering og/eller drift af minibaren. Dårlig montering og/eller ukorrekt drift eller vedligeholdelse medfører utilstrækkelig ydeevne og mulige fejl.

Producenten påtager sig intet ansvar for kvæstelser eller skader i forbindelse med minibaren som følge der skyldes:

- Ukorrekt samling eller forbindelse inklusive for høj spænding
- Ukorrekt vedligeholdelse eller brug af uoriginale reservedele, der ikke stammer fra producenten
- Ændringer på minibaren uden udtrykkelig tilladelse fra producenten

- Brug til andre formål end dem, der er beskrevet i vejledningen.

Dometic forbeholder sig ret til at ændre produktets udseende og produktspecifikationer.



BEMÆRK Kondenserende fugt på glasdøre

Fugten kondenserer på glasdøren, hvis luftfugtigheden i omgivelserne er over 65 % ved en udenomstemperatur på 25 °C.

6 Teknisk beskrivelse

Minibarerne kan fås med forskellige køleteknikker:

- Absorptionskøling: A30S1, A30S2, A30P1, A30P2, A30G1, A30G2, A40S1, A40S2, A40P1, A40P2, A40G1, A40G2
- Kompressorkøling: C40S1, C40S2, C40P1, C40P2, C40G1, C40G2, C60S1, C60S2, C60G1, C60G2
- Termoelektrisk køling: N30S1, N30S2, N30P1, N30P2, N30G1, N30G2, N40S1, N40S2, N40P1, N40P2, N40G1, N40G2

Alle anvendte materialer er kompatible med brug med fødevarer. Kølekredsløbet er vedligeholdelsesfrit.

Minibaren har en eller to hylde og en eller to dørbakker afhængigt af versionen. Der er en dørbakke, der er beregnet til flasker. En 1,5 l flaske kan opbevares i dørbakken til flasker. Hvis der findes en anden dørbakke, er den beregnet til mindre flasker eller snacks.

Som en option kan minibaren udstyres med en integreret WiFi-funktion og dermed styres med en app.

Minibaren kan udstyres med en lås.

Betjeningslementer på minibaren

Nr. på fig. 1 , side 3	Forklaring
1	Indvendig belysning og betjeningslement
2	1 hylde 2 hylde (A40S2, A40P2, A40G2, C40S2, C40P2, C40G2, C60S1, C60S2, C60G1, C60G2, N40S2, N40P2, N40G2)

Nr. på fig. 1, side 3	Forklaring
3	Øverste dørbakke (til A40S1, A40S2, A40P1, A40P2, C40S1, C40S2, C40P1, C40P2, C60S1, C60S2, C60G1, C60G2, N40S1, N40S2, N40P1, N40P2)
4	Nederste dørbakke
5	Flaskeholder i dør (option)
6	Glasdør (option)
–	Indvendig belysning i bunden (option)

Betjeningspanel

Nr. på fig. 2, side 4	Forklaring
1	Status-LED LED lyser grønt = minibaren køler LED lyser orange = minibaren stopper kølingen (temperatur nået eller afrimningsfunktion aktiv) LED lyser ikke = minibaren slukkes eller er i støjsvag modus LED blinker orange = der er forekommet en fejl
2	Infrarød dørsensor
3	 Knap Sådan tændes og slukkes minibaren Sådan indtastes temperaturindstillingen Sådan indtastes den støjsvage modus (kun C40 og C60 med kompressorkøling)

7 Anvendelse af minibaren

7.1 Før første brug

Før den første brug skal minibaren af hygiejniske årsager rengøres indvendigt og udvendigt med en fugtig klud (se også kapitlet „Rengøring og vedligeholdelse“ på side 128).

7.2 Energibesparelse

- Åbn kun minibaren, så tit og så længe det er nødvendigt.
- Undgå unødigt lave temperaturindstillinger.
- Placér hylderne og skufferne i overensstemmelse med deres position ved leveringen for at opnå optimalt energiforbrug.
- Kontrollér regelmæssigt, at dørens tætning stadig passer rigtigt.
- Rengør med regelmæssige mellemrum kondensatoren for støv og urenheder.

7.3 Positionering af hylderne

- Fortsæt som vist på fig. **3**, side 4.

7.4 Positionering af dørbakken

- Fortsæt som vist på fig. **4**, side 4.

7.5 Tilkobling af minibaren

- Sæt netstikket i stikdåsen (fig. **5**, side 5).



BEMÆRK

Efter at være blevet tændt har minibaren brug for flere timer til at nå køletemperaturen i minibarrummet.

7.6 Indstilling af temperaturen

Vær opmærksom på følgende for at undgå fødevarespild:

- Hold temperaturudsving så lave som muligt. Åbn kun minibaren, så tit og så længe det er nødvendigt. Opbevar fødevarer, så luften stadig kan cirkulere godt.
- Minibaren er udstyret med en automatisk temperaturreguleringsfunktion. Vælg gennemsnittet af de mulige temperaturværdier.
- Juster temperaturen til fødevarernes mængde og type.

Minibaren er udstyret med en automatisk temperaturreguleringsfunktion. Du kan justere temperaturen til 4 °C, 7 °C eller 12 °C. Hver gang der trykkes på  knappen, skifter køletemperaturen mellem de mulige værdier.

- Fortsæt som vist på fig. **6**, side 5.

7.7 Slukning

► Fortsæt som vist på fig. **7**, side 5.

7.8 Indstilling af støjsvag modus (kun for C40)

Minibaren er udstyret med en støjsvag modus.

► Fortsæt som vist på fig. **8**, side 6.

7.9 Afrimning

Minibaren er udstyret med en afrimningsfunktion.

7.10 Opbevaring

Hvis du vil tage minibaren ud af drift i længere tid, skal du gå frem på følgende måde:

1. Træk netstikket ud af bøsningen.
2. Rengør minibaren (se kapitlet „Rengøring og vedligeholdelse“ på side 128).

8 Rengøring og vedligeholdelse



VIGTIGT! Fare for beskadigelse

Lyskilden kan kun udskiftes af producenten, en servicerepræsentant eller en tilsvarende kvalificeret person for at undgå farer.

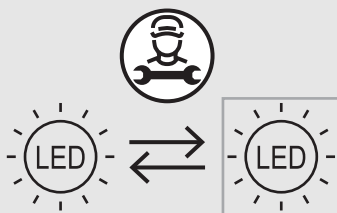

ADVARSEL! Fare for elektrisk stød

Frakobl altid minibaren, før du rengør og servicerer den.

**VIGTIGT! Fare for beskadigelse**

- Anvend ikke slibende rengøringsmidler eller hårde genstande under rengøring, da de kan beskadige minibaren.
- Anvend aldrig hårdt eller spidst værktøj til at fjerne islag eller til at løsne fastfrosne genstande på minibaren.
- Anvend ikke mekaniske eller andre hjælpemidler til at fremskynde afrimningen.

- ▶ Rengør minibaren regelmæssigt, og når den er snavset, med en fugtig klud.
- ▶ Sørg for, at der ikke drypper vand ind i tætningerne. Det kan beskadige elektronikken.
- ▶ Tør minibaren af med en klud efter rengøringen.
- ▶ Kontroller regelmæssigt kondens afløbet.
Rengør om nødvendigt vand afløbet. Hvis det blokeres, samler kondensat sig på bunden af minibaren.

For versioner med absorber: Anvend en børste eller blød klud til at fjerne støv fra absorberenheden en gang om året.

9 Udbedring af fejl

Fejl	Mulig årsag	Løsning
Køler ikke	Netstik ikke sat i	► Sæt netstikket i stikdåsen
	Ingen spænding på stikdåsen	► Kontrollér sikkerhedsafbryderen
	Elektronik eller sensorer defekte	► Kontakt servicerepræsentanten. ► Servicerepræsentant: Montér ny elektronik eller sensor
	For versioner med absorberkøling: Varmepatron defekt	► Kontakt servicerepræsentanten. ► Servicerepræsentant: Montér ny varmpatron
	Afrimning aktiv (se kapitlet „Afrimning“ på side 128)	Handling ikke nødvendig
	Minibar tændt for nyligt	► Kontrollér kølingen efter 5 til 6 timer
	Køleaggregat defekt	► Kontakt servicerepræsentanten. ► Servicerepræsentant: Udskift minibar
	Minibaren er i støjsvag modus.	Handling ikke nødvendig
Ingen køling, status-LED blinker kontinuerligt	Køleaggregat blokeret	► Kontakt servicerepræsentanten
	Køleaggregat ikke vandtæt	
	Varmeelement defekt	
	Fejl under selvtest	

Fejl	Mulig årsag	Løsning
Dårlig kølefunktion	Køleaggregat ventileres ikke tilstrækkeligt	► Sørg for tilstrækkelig ventilation, se monteringsvejledning
	Minibar udsat for direkte sollys	► Fjern minibaren fra direkte sollys
	Minibarens dør ikke lukket med tæt tætning	► Kontrollér afstande, se monteringsvejledning
		► Kontakt servicerepræsentanten. ► Servicerepræsentant: Udskift dørtætning
	Minibar fyldt for nyligt	► Kontrollér kølingen efter 5 til 6 timer.
For versioner med absorberkøling: Indgangsspændingen er for lav eller høj.	► Kontrollér indgangsspændingen.	
Rimdannelse i minibar-rummet	Minibarens dør ikke lukket med tæt tætning	► Kontrollér afstande, se monteringsvejledning
		► Kontakt servicerepræsentanten. ► Servicerepræsentant: Udskift dørtætning
Indvendig belysning fungerer ikke	Netstik ikke sat i	► Sæt netstikket i stikdåsen
	Indvendig belysning er defekt	► Kontakt servicerepræsentanten. ► Servicerepræsentant: Udskift indvendig belysning
	Den infrarøde dørsensors overflade er dækket med kondensvand	► Rengør den infrarøde dørsensors overflade

10 Garanti

Den lovbestemte garantiperiode gælder. Hvis produktet er defekt, bedes du kontakte din forhandler eller producentens afdeling i dit land (se dometic.com/dealer).

Ved reparation eller krav om garanti skal du medsende følgende bilag:

- En kopi af regningen med købsdato
- En reklamationsgrund eller en fejlbeskrivelse.

Vær opmærksom på, at egne eller uprofessionelle reparationer kan have sikkerhedsmæssige konsekvenser og kan gøre garantien ugyldig.

11 Bortskaffelse

Genbrug af emballagemateriale



- ▶ Bortskaf så vidt muligt emballagemateriale sammen med det tilsvarende genbrugsaffald.



ADVARSEL! Brandfare

- Kølemediet er meget brandfarligt. Kølekredsløbet må ikke åbnes eller beskadiges.
- Apparats isolering indeholder en isolerende gas (se typemærkat). Isoleringen må ikke beskadiges.

Genbrug af produkter med batterier, genopladelige batterier eller lyskilder, der ikke kan udskiftes



- ▶ Hvis produktet indeholder batterier, genopladelige batterier eller lyskilder, der ikke kan udskiftes, skal du ikke fjerne dem før bortskaffelse.
- ▶ Hvis du vil bortskaffe produktet endegyldigt, skal du kontakte den nærmeste genbrugsstation eller din faghandel for at få de pågældende forskrifter om bortskaffelse.
- ▶ Produktet kan bortskaffes uden gebyr.

12 Tekniske data

For den aktuelle EU-overensstemmelseserklæring for dit apparat bedes du se den pågældende produktside på dometic.com eller kontakte producenten direkte (se dometic.com/dealer).

	HiPro A 30S1, A 30S2, A 30P1, A 30P2, A 30G1, A 30G2	HiPro A 40S1, A 40S2, A 40P1, A 40P2, A 40G1, A 40G2
Forsyningsspænding:	220 – 240 V~ 50/60 Hz	
Samlet volumen:	26 l	33 l
Nominel indgangsstrøm:	60 – 70 W	
Klimaklasse og tiltænkt omgivel- sestempertur brug:	N: +16 °C til +32 °C T: +16 °C til +43 °C	
Lydemission:	0 dB(A)	
Kølemiddel:	R717	
Mål (B x H x D):	384 x 520 x 446 mm	405 x 550 x 466 mm
Vægt:		
Med massiv dør:	13,7 kg	15,3 kg
Med paneldør:	15,0 kg	16,7 kg
Med glasdør:	15,9 kg	17,9 kg
Godkendelse/certifikater:		

Dette produkt indeholder en lyskilde i energieffektivitetsklasse F.

Du kan finde yderligere produktinformationer via QR-koden på energimærket på produktet eller på eprel.ec.europa.eu.

	HiPro C 40S1, C 40S2, C 40P1, C 40P2, C 40G1, C 40G2	HiPro C 60S1, C 60S2, C 60G1, C 60G2
Forsyningsspænding:	220 – 240 V~ 50/60 Hz	
Samlet volumen:	33 l	49 l
Nominel indgangsstrøm:	45 W	
Klimaklasse og tiltænkt omgivel- sestempertur brug:	N: +16 °C til +32 °C T: +16 °C til +43 °C	
Lydemission:	33 dB(A)	38 dB(A)
Kølemiddel:	R600a	

	HiPro C40S1, C40S2, C40P1, C40P2, C40G1, C40G2	HiPro C60S1, C60S2, C60G1, C60G2
Mål (B x H x D):	405 x 550 x 481 mm	490 x 565 x 510 mm
Vægt:		
Med massiv dør:	17,5 kg	19,5 kg
Med paneldør:	18,9 kg	-
Med glasdør:	20,1 kg	22,5 kg
Godkendelse/certifikater:		

Dette produkt indeholder en lyskilde i energieffektivitetsklasse F.

Du kan finde yderligere produktinformationer via QR-koden på energimærket på produktet eller på eprel.ec.europa.eu.

	HiPro N30S1, N30S2, N30P1, N30P2, N30G1, N30G2	HiPro N40S1, N40S2, N40P1, N40P2, N40G1, N40G2
Forsyningsspænding:	100 – 240 V~ 50/60 Hz	
Samlet volumen:	26 l	33 l
Nominel indgangsstrøm:	55 W	
Klimaklasse og tiltænkt omgivel- sestempertur brug:	N: +16 °C til +32 °C T: +16 °C til +43 °C	
Lydemission:	0 dB(A)	
Kølemiddel:	R600a	
Mål (B x H x D):	384 x 520 x 415 mm	405 x 550 x 435 mm
Vægt:		
Med massiv dør:	10,7 kg	12,5 kg
Med paneldør:	12,0 kg	13,9 kg
Med glasdør:	12,9 kg	15,1 kg
Godkendelse/certifikater:		

Dette produkt indeholder en lyskilde i energieffektivitetsklasse F.

Du kan finde yderligere produktinformationer via QR-koden på energimærket på produktet eller på eprel.ec.europa.eu.

Läs och följ noggrant alla instruktioner, direktiv och varningar i den här produkthandboken för att säkerställa att du alltid installerar, använder och underhåller produkten på rätt sätt. Dessa instruktioner MÅSTE förvaras tillsammans med produkten.

Genom att använda produkten bekräftar du härmed att du noggrant har läst alla instruktioner, direktiv och varningar och att du förstår och är införstådd med att följa de villkor som anges här. Du är införstådd med att endast använda denna produkt i avsett syfte och i enlighet med instruktionerna, direktiven och varningarna som anges i denna produkthandbok samt i enlighet med alla gällande lagar och bestämmelser. Om du inte läser och följer instruktionerna och varningarna som anges här kan det leda till personskador på dig eller andra, på produkten eller annan egendom i närheten. Denna produkthandbok, inklusive instruktionerna, direktiven och varningarna samt relaterad information, kan ändras och uppdateras. För uppdaterad produktinformation, besök dometic.com.

Innehållsförteckning

1	Symbolförklaring	136
2	Säkerhetsanvisningar	137
3	Leveransomfattning.	139
4	Tillbehör	140
5	Avsedd användning	140
6	Teknisk beskrivning.	141
7	Använda minibaren.	142
8	Rengöring och skötsel	144
9	Felsökning	145
10	Garanti	147
11	Avfallshantering.	147
12	Tekniska data.	148

1 Symbolförklaring



FARA!

Säkerhetsanvisning: Anger en farlig situation som, om den inte kan undvikas, leder till döden eller allvarlig personskada.



VARNING!

Säkerhetsanvisning: Anger en farlig situation som, om den inte kan undvikas, kan leda till döden eller allvarlig personskada.

**AKTA!**

Säkerhetsanvisning: Anger en farlig situation som, om den inte kan undvikas, leder lindrig eller måttlig personskada.

**OBSERVERA!**

Anger en situation som, om den inte kan undvikas, kan leda till materiell skada.

**ANVISNING**

Kompletterande information om användning av produkten.

2 Säkerhetsanvisningar

2.1 Allmänna säkerhetsanvisningar



WARNING! Om man underlåter att följa de här varningarna kan följden bli dödsfall eller allvarlig personskada.

Risk för dödsfall på grund av elektricitet

- Säkerställ att minibaren har installerats av en behörig tekniker enligt Dometics installationsmanual.
- Om minibaren uppvisar synliga skador får den inte användas.
- Om minibarens anslutningskabel skadas måste den, av säkerhetsskäl, bytas ut av tillverkaren, servicerepresentanten eller annan person med motsvarande behörighet.
- Denna minibar får endast repareras av härför utbildad personal. Icke fackmässiga reparationer kan medföra allvarliga risker.
- Kontrollera att elsladden inte har fastnat eller skadats i samband med placering av minibaren.
- Placera inte ut flera bärbara uttag eller bärbara nätaggregat bakom apparaten.
- Koppla in enheten i uttag med garanterat korrekt anslutning när enheten behöver jordas.

Explosionsrisk

- Lagra inga ämnen som kan explodera i minibaren, som t.ex. sprayburkar med drivgas.

Hälsorisk

- Barn från åtta års ålder, personer med nedsatt fysisk, sensorisk eller mental förmåga, eller personer med bristande erfarenhet och kunskaper får använda den här minibaren förutsatt att de hålls under uppsikt eller om de har fått anvisningar om hur man använder den här minibaren på ett säkert sätt och känner till vilka risker som är förknippade med användningen.
- Barn får inte leka med minibaren.
- Utan uppsikt får barn inte utföra rengörings- eller underhållsarbeten.
- Barn i åldrarna tre till åtta år får lasta in eller ut varor i eller ur minibaren.
- Fastsätt minibaren enligt installationsanvisningarna så att det inte uppstår risker till följd av instabilitet.
- Kontrollera att ventilationsöppningarna kring minibaren och i den inbyggda konstruktionen inte blockeras.
- Påskynda inte avfrostningsprocessen genom att använda mekaniska anordningar eller andra verktyg som tillverkaren inte rekommenderar.
- Använd inga elektriska apparater för arbeten inne i minibaren. Undantag: apparaterna rekommenderas för sådan användning av tillverkaren.



AKTA! Om man underlåter att följa de här försiktighetsåtgärderna kan följden bli lindrig eller måttlig personskada.

Krossrisk

- Håll fingrarna borta från gångjärnen.

Hälsorisk

- Livsmedel får endast förvaras i originalförpackningarna eller i andra lämpliga behållare.

**OBSERVERA! Risk för skada**

- Jämför spänningssuppgifterna på typskylten med elförsörjningen på plats.
- Minibaren är inte ämnad för lagring av frätande ämnen eller ämnen som innehåller lösningsmedel.
- Kylapparatens isolering innehåller brännbart cyklopentan och det krävs särskilda rutiner för avfallshanteringen. När kylapparatens uppnått slutet av livscykeln ska den lämnas till lämplig återvinningscentral.
- Se till att utloppsöppningen alltid är ren.
- Bär endast minibaren i upprätt position.

2.2 Använda minibaren på ett säkert sätt



FARA! Om man underlåter att följa de här varningarna blir följden dödsfall eller allvarlig personskada.

Risk för dödsfall på grund av elektricitet

- Ta inte tag i avskalade ledningar med händerna.



AKTA! Om man underlåter att följa de här försiktighetsåtgärderna kan följden bli lindrig eller måttlig personskada.

Risk för dödsfall på grund av elektricitet

- Kontrollera, innan minibaren tas i drift, att elkabeln och stickkontakten är torra.

Hälsorisk

- Se till att det endast finns föremål resp. varor i minibaren som får kylas till den inställda temperaturen.
- Livsmedel får endast förvaras i originalförpackningarna eller i andra lämpliga behållare.
- Om dörren hålls öppen under lång tid finns det risk att man får en betydande ökning av temperaturen i minibaren.
- Rengör med jämna mellanrum ytor som kan komma i kontakt med livsmedel och åtkomliga avloppssystem.
- Om minibaren står tom under lång tid:
 - Stäng av minibaren.
 - Avfrostas minibaren.
 - Rengör och torka minibaren.
 - Lämna dörren öppen för att förhindra att det bildas mögel i minibaren.



OBSERVERA! Risk för skada

- Ställ inte upp den i närheten av öppen eld eller andra värmekällor (värmeelement, starkt solljus, gasspisar osv.).
- Doppa aldrig ner minibaren i vatten.
- Skydda minibaren och kablarna mot värme och fukt.
- Se till att livsmedlen i kylskåpet inte vidrör väggarna i kylan.

3 Leveransomfattning

- Minibar

4 Tillbehör

Följande tillbehör finns tillgängliga (ingår inte i leveransen):

Beskrivning	Förklaring
WiFi	För övervakning och styrning av minibaren via WiFi med hjälp av en app
Låsning med nycklar	För låsbara versioner

5 Avsedd användning

Kylapparaten (även kallad minibaren) är avsedd att användas i hushåll och liknande, som:

- I personalkök, kontor eller andra arbetsområden
- På bondgårdar
- Hotell, motell eller andra typer av boenden
- Miljöer liknande bed&breakfast
- Catering och liknande utan försäljning

Minibaren är inte lämplig för att monteras i husvagnar eller husbilar.

Minibaren är avsedd att användas antingen som inbyggd eller fristående kylapparat. Se monteringsanvisningarna.

Minibaren är endast utformad för kylning och förvaring av drycker eller livsmedel i förslutna behållare.

Minibaren är inte avsedd för förvaring av färska livsmedel och läkemedel eller djup-frysta livsmedel.

Minibaren lämpar sig endast för avsedd användning i enlighet med dessa instruktioner.

Den här manualen informerar om vad som krävs för att installera och/eller använda minibaren på rätt sätt. Felaktig installation och/eller användning eller felaktigt underhåll kommer leda till att produkten inte fungerar optimalt och riskerar gå sönder.

Tillverkaren åtar sig inget ansvar för personskador eller materiella skador på minibaren som uppstår till följd av:

- Felaktig montering eller anslutning, inklusive för hög spänning
- Felaktigt underhåll eller användning av reservdelar som inte är originaldelar från tillverkaren

- Ändringar av minibaren som utförts utan uttryckligt medgivande från tillverkaren
- Användning för andra ändamål än de som beskrivs i denna bruksanvisning

Dometic förbehåller sig rätten att ändra produktens utseende och specifikationer.



ANVISNING Kondens på glasdörrar

Om den omgivande luftfuktigheten är över 65 % vid 25 °C omgivningstemperatur kondenseras fukt på glasdörren.

6 Teknisk beskrivning

Minibarerna kan beställas med olika kylningsmetoder:

- Uppsugningskylning: A30S1, A30S2, A30P1, A30P2, A30G1, A30G2, A40S1, A40S2, A40P1, A40P2, A40G1, A40G2
- Kompressorkylning: C40S1, C40S2, C40P1, C40P2, C40G1, C40G2, C60S1, C60S2, C60G1, C60G2
- Termoelektrisk kylning: N30S1, N30S2, N30P1, N30P2, N30G1, N30G2, N40S1, N40S2, N40P1, N40P2, N40G1, N40G2

Alla material är ämnade för livsmedel och är ofarliga. Kylkretsen är underhållsfri.

Beroende på version har minibaren en eller två hyllor och en eller två dörrhyllor. Det finns en dörrhylla som är avsedd för flaskor. Det är möjligt att förvara en flaska på 1,5 l i dörrhyllan för flaskor. Om det finns en andra dörrhylla är den avsedd för mindre flaskor eller snacks.

Som ett alternativ kan man använda en integrerad trådlös funktion, som styrs via en app, för minibaren.

Minibaren kan förses med ett lås.

Minibarens reglage

Nr på bild 1, sida 3	Förklaring
1	Innerbelysning och reglage
2	1 hylla 2 hyllor (A40S2, A40P2, A40G2, C40S2, C40P2, C40G2, C60S1, C60S2, C60G1, C60G2, N40S2, N40P2, N40G2)
3	Övre dörrhylla (för A40S1, A40S2, A40P1, A40P2, C40S1, C40S2, C40P1, C40P2, C60S1, C60S2, C60G1, C60G2, N40S1, N40S2, N40P1, N40P2)

Nr på bild 1 , sida 3	Förklaring
4	Nedre dörrhylla
5	Flaskhyll dörr (tillval)
6	Glasdörr (tillval)
–	Nedre innerbelysning (tillval)

Driftspanel

Nr på bild 2 , sida 4	Förklaring
1	Indikeringslampa Lysdioden lyser grönt = minibaren kylar Lysdioden lyser orange = minibaren slutar kyla (temperaturen har uppnåtts eller så är den automatiska avfrostningen på) Lysdioden lyser inte = minibaren är avstängd eller i tyst läge Lysdioden blinkar orange = det har uppstått ett fel
2	Infraröd dörrsensor
3	 Knapp Slår på och av minibaren Anger temperaturinställningen Anger det tysta läget (endast för C40 och C60 med kompressorkylning)

7 Använda minibaren

7.1 Före den första användningen

Innan minibaren används för första gången måste den rengöras på insidan och utsidan med en fuktig trasa med tanke på hygien (se även kapitel "Rengöring och skötsel" på sidan 144).

7.2 Spara energi

- Öppna inte minibaren oftare och håll den inte öppen längre än nödvändigt.
- Undvik en onödigt låg temperatur inne i kylan.

- För bästa möjliga energiförbrukning ska du placera hyllorna och lådorna såsom de var placerade vid leveransen.
- Kontrollera med jämna mellanrum att dörrens tätning fortfarande sitter korrekt.
- Ta regelbundet bort damm och smuts från condensatorn.

7.3 Placera gallren

- ▶ Gå tillväga enligt bilden bild **3**, sida 4.

7.4 Placera dörrhyllan på plats

- ▶ Gå tillväga enligt bilden bild **4**, sida 4.

7.5 Slå på minibaren

- ▶ Sätt in nätkontakten i vägguttaget (bild **5**, sida 5).



ANVISNING

Efter tillkopplingen tar det flera timmar innan minibaren har uppnått kylningstemperaturen i minibarfacket.

7.6 Ställa in temperaturen

Observera följande så att du inte behöver kasta bort livsmedel:

- Temperaturen ska vara så jämn som möjligt. Öppna inte minibaren oftare och håll den inte öppen längre än nödvändigt. Förvara livsmedlen på så sätt att luften kan cirkulera.
- Minibaren har en automatisk temperaturregleringsfunktion. Välj medelvärdet för de möjliga temperaturvärdena.
- Justera temperaturen efter mängden och typen av livsmedel.

Minibaren har en automatisk temperaturregleringsfunktion. Du kan justera temperaturen till 4 °C, 7 °C eller 12 °C. Varje gång du trycker på -knappen växlar kyltemperaturen mellan de båda möjliga värdena.

- ▶ Gå tillväga enligt bild **6**, sida 5.

7.7 Slå av

- ▶ Gå tillväga enligt bild **7**, sida 5.

7.8 Ställa in det tysta läget (endast för C40)

Minibaren har ett tyst läge.

- Gå tillväga enligt bild **8**, sida 6.

7.9 Avfrostning

Minibaren har automatisk avfrostning.

7.10 Förvaring

Om minibaren ska stå oanvänd under en längre tid:

1. Dra ut närlinjen ur vägguttaget.
2. Rengör minibaren (se kapitel "Rengöring och skötsel" på sidan 144).

8 Rengöring och skötsel



OBSERVERA! Risk för skada

Ljuskällan får endast bytas ut av tillverkaren, en servicerepresentant eller en person med liknande kvalifikationer för att förhindra fara.

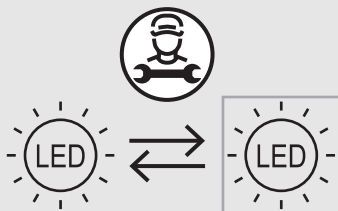

VARNING! Risk för dödsfall på grund av elektricitet

Koppla alltid bort minibaren från elnätet före rengöring och skötsel.



OBSERVERA! Risk för skada

- Använd inga frätande rengöringsmedel eller hårda föremål vid rengöring, då dessa kan skada minibaren.
- Avlägsna aldrig isbeläggningar eller fastfrusna föremål med hårda eller vassa/spetsiga verktyg.
- Använd inga mekaniska föremål eller andra hjälpmedel för att skynda på avfrostningen.

- ▶ Rengör minibaren regelbundet och vid behov med en fuktig trasa.
- ▶ Se till att det inte kommer in vatten i tätningarna. Elektronik kan skadas.
- ▶ Torka av minibaren med en trasa efter rengöringen.
- ▶ Kontrollera utloppet för smältvatten regelbundet.
Rengör utloppet för smältvatten vid behov. Om det är tilltäppt samlas vatten på golvet under minibaren.

För versioner med uppsugning: Använd en borste eller en mjuk trasa för att ta bort dammet från uppsugningsenheten en gång per år.

9 Felsökning

Fel	Möjlig orsak	Åtgärd
Kyler inte	Närkontakten inte insatt	▶ Sätt in nätkontakten i vägguttaget
	Ingen spänning i vägguttaget	▶ Kontrollera jordfelsbrytaren
	Defekt elektronik eller defekta sensorer	▶ Kontakta kundtjänsten. ▶ Kundtjänst: Installera ny elektronik eller sensor
	För versioner med uppsugningskylning: Värmepatron defekt	▶ Kontakta kundtjänsten. ▶ Kundtjänst: Installera en ny värmepatron
	Automatisk avfrostning på (se kapitel "Avfrostning" på sidan 144)	Krävs ingen åtgärd
	Minibaren har nyligen slagits på	▶ Kontrollera kylningen på nytt efter 5 till 6 timmar
	Aggregat defekt	▶ Kontakta kundtjänsten. ▶ Kundtjänst: Byt ut minibaren
	Minibaren är i tyst läge.	Krävs ingen åtgärd

Fel	Möjlig orsak	Åtgärd
Kyler inte, indikeringslampan blinkar konstant	Aggregatet blockerat	▶ Kontakta kundtjänsten
	Aggregatet är inte vattentätt	
	Värmeelement defekt	
	Fel vid självtest	
Svag kylningseffekt	Aggregatet får inte tillräckligt med luft	▶ Öka ventilationen, se installationsmanualen
	Minibaren är utsatt för direkt solljus	▶ Förflytta minibaren från direkt solljus
	Minibarens dörr inte hårt tillsluten	▶ Kontrollera avstånd, se installationsmanualen
		▶ Kontakta kundtjänsten. ▶ Kundtjänst: Byt ut dörrtätningen
	Minibaren har nyligen fyllets på	▶ Kontrollera kylningen på nytt efter 5 till 6 timmar
	För versioner med uppsugningskylning: För låg eller hög ingångsspänning.	▶ Kontrollera ingångsspänning.
Det har bildats frost i minibarfacket	Minibarens dörr inte hårt tillsluten	▶ Kontrollera avstånd, se installationsmanualen
		▶ Kontakta kundtjänsten. ▶ Kundtjänst: Byt ut dörrtätningen

Fel	Möjlig orsak	Åtgärd
Innerbelysningen fungerar inte	Närkontakten inte insatt	► Sätt in nätkontakten i vägguttaget
	Innerbelysningen är defekt	► Kontakta kundtjänsten. ► Kundtjänst: Byt ut innerbelysningen
	Ytan eller den infraröda sensorn är täckt med kondenserat vatten	► Rengör den infraröda dörrsensorns yta

10 Garanti

Den lagstadgade garantitiden gäller. Kontakta din återförsäljare eller tillverkarens avdelningskontor i ditt land (se dometic.com/dealer) om produkten är defekt.

Vid reparations- och garantiärenden ska följande dokument skickas med när du returnerar produkten:

- En kopia på fakturan med inköpsdatum
- En reklambeskrivning eller felbeskrivning

Observera att självständiga eller icke professionella reparationer kan påverka säkerheten och leda till att garantin blir ogiltig.

11 Avfallshantering

Återvinning av förpackningsmaterial



- Lämna om möjligt förpackningsmaterialet till återvinning.



WARNING! Brandrisk

- Kylskåpet är mycket lättantändligt. Öppna eller skada inte kylkretsen.
- Apparaten isolering innehåller en isolerande gas (se typetiketten). Skada inte isoleringen.

Återvinning av produkter med icke-utbytbara batterier, laddningsbara batterier eller ljuskällor



➤ Om produkten innehåller icke-utbytbara batterier, laddningsbara batterier eller ljuskällor behöver du inte avlägsna dem före kassering.



➤ När produkten slutgiltigt tas ur bruk: Informera dig om gällande bestämmelser hos närmaste återvinningscentral eller hos återförsäljaren.



➤ Produkten kan kasseras utan avgift.

12 Tekniska data

Se respektive produktsida på dometic.com eller kontakta tillverkaren för aktuell EU-försäkran om överensstämmelse för din apparat (gå till dometic.com/dealer).

	HiPro A30S1, A30S2, A30P1, A30P2, A30G1, A30G2	HiPro A40S1, A40S2, A40P1, A40P2, A40G1, A40G2
Försörjningsspänning:	220 – 240 V~ 50/60 Hz	
Total volym:	26 l	33 l
Nominell ingångsspänning:	60 – 70 W	
Klimatklass och avsedd omgivningstemperatur:	N: +16 °C till +32 °C T: +16 °C till +43 °C	
Bulleremission:	0 dB(A)	
Köldmedium:	R717	
Mått (B x H x D):	384 x 520 x 446 mm	405 x 550 x 466 mm
Vikt:		
Med massiv dörr:	13,7 kg	15,3 kg
Med paneldörr:	15,0 kg	16,7 kg
Med glasdörr:	15,9 kg	17,9 kg
Provning/certifikat:		

Den här produkten innehåller en ljuskälla med energieffektivitetsklass F.

Läs in QR-koden på energimärkningen i bilderna för mer information om produkten eller besök eprel.ec.europa.eu.

	HiPro C40S1, C40S2, C40P1, C40P2, C40G1, C40G2	HiPro C60S1, C60S2, C60G1, C60G2
Försörjningsspänning:	220 – 240 V~ 50/60 Hz	
Total volym:	33 l	49 l
Nominell ingångsspänning:	45W	
Klimatklass och avsedd omgivningstemperatur:	N: +16 °C till +32 °C T: +16 °C till +43 °C	
Bulleremission:	33 dB(A)	38 dB(A)
Köldmedium:	R600a	
Mått (B x H x D):	405 x 550 x 481 mm	490 x 565 x 510 mm
Vikt:		
Med massiv dörr:	17,5 kg	19,5 kg
Med paneldörr:	18,9 kg	-
Med glasdörr:	20,1 kg	22,5 kg
Provning/certifikat:		

Den här produkten innehåller en ljuskälla med energieffektivitetsklass F.

Läs in QR-koden på energimärkningen i bilderna för mer information om produkten eller besök eprel.ec.europa.eu.

	HiPro N30S1, N30S2, N30P1, N30P2, N30G1, N30G2	HiPro N40S1, N40S2, N40P1, N40P2, N40G1, N40G2
Försörjningsspänning:	100 – 240 V~ 50/60 Hz	
Total volym:	26 l	33 l
Nominell ingångsspänning:	55W	
Klimatklass och avsedd omgivningstemperatur:	N: +16 °C till +32 °C T: +16 °C till +43 °C	

	HiPro N 30S1, N 30S2, N 30P1, N 30P2, N 30G1, N 30G2	HiPro N 40S1, N 40S2, N 40P1, N 40P2, N 40G1, N 40G2
Bulleremission:	0 dB(A)	
Köldmedium:	R600a	
Mått (B x H x D):	384 x 520 x 415 mm	405 x 550 x 435 mm
Vikt:		
Med massiv dörr:	10,7 kg	12,5 kg
Med paneldörr:	12,0 kg	13,9 kg
Med glasdörr:	12,9 kg	15,1 kg
Provning/certifikat:		

Den här produkten innehåller en ljuskälla med energieffektivitetsklass F.

Läs in QR-koden på energimärkningen i bilderna för mer information om produkten eller besök eprel.ec.europa.eu.

Vennligst les disse instruksjonene nøye og følg alle anvisninger, retningslinjer og advarsler i denne produktveiledningen for å sikre at du installerer, bruker og vedlikeholder produktet ordentlig til enhver tid. Disse instruksjonene MÅ alltid følge med produktet.

Ved å bruke dette produktet bekrefter du at du har lest alle anvisninger, retningslinjer og advarsler grundig, og at du forstår og samtykker i å overholde vilkårene slik de er presentert her. Du godtar å bruke dette produktet kun til tiltenkt formål og bruksområder, og i samsvar med anvisningene, retningslinjene og advarslene slik de er presentert i denne produktveiledningen, så vel som i samsvar med alle gjeldende lovbestemmelser og forskrifter. Hvis anvisningene og advarslene som er presentert her, ikke blir lest og fulgt, kan det føre til personskader hos deg selv eller andre, skader på produktet eller skader på annen eiendom i nærheten. Denne produktveiledningen med sine anvisninger, retningslinjer og advarsler, samt relatert dokumentasjon, kan være underlagt endringer og oppdateringer. For oppdatert produktinformasjon, se dometic.com.

Innholdsfortegnelse

1	Symbolforklaring	151
2	Sikkerhetsregler	152
3	Leveringsomfang	154
4	Tilbehør	155
5	Forskriftsmessig bruk	155
6	Teknisk beskrivelse	156
7	Bruk av minibaren	157
8	Rengjøring og vedlikehold	159
9	Feilretting	160
10	Garanti	162
11	Avfallshåndtering	162
12	Tekniske spesifikasjoner	163

1 Symbolforklaring



FARE!

Sikkerhetsregel: Kjennetegner en farlig situasjon som - dersom den ikke unngås - resulterer i alvorlige personskader, eventuelt med døden til følge.



ADVARSEL!

Sikkerhetsregel: Kjennetegner en farlig situasjon som - dersom den ikke unngås - kan resultere i alvorlige personskader, eventuelt med døden til følge.

**FORSIKTIG!**

Sikkerhetsregel: Kjennetegner en farlig situasjon som - dersom den ikke unngås - kan resultere i mindre til moderate personskader.

**PASS PÅ!**

Kjennetegner en situasjon som - dersom den ikke unngås - kan resultere i materielle skader.

**MERK**

Ytterligere informasjon om betjening av produktet.

2 Sikkerhetsregler

2.1 Grunnleggende sikkerhet



ADVARSEL! Manglende overholdelse av disse advarslene kan resultere i alvorlige personskader, eventuelt med døden til følge.

Fare for elektrisk støt

- Forsikre deg om at minibaren har blitt installert av en kvalifisert tekniker i samsvar med Dometics monteringsanvisning.
- Minibaren må ikke tas i bruk hvis den har synlige skader.
- Hvis tilkoblingskabelen til denne minibaren er skadet, må den for å unngå farer byttes av produsent, serviceforhandler eller en tilsvarende utdannet person for å forhindre at sikkerheten settes i fare.
- Reparasjoner på denne minibaren må kun utføres av kvalifiserte fagfolk. Usakkyndige reparasjoner kan føre til alvorlige farer.
- Ved posisjonering av minibaren må det sikres at tilførselsledningen ikke sitter fast eller skades.
- Ikke plasser mobile grenuttak eller mobile strømforsyninger bak apparatet.
- Plugg apparatet til kontakter som sikrer en ordentlig forbindelse, spesielt når apparatet trenger å jordes.

Eksplisjonsfare

- Ikke lagre eksplosjonsfarlige stoffer, som f.eks. spraybokser med drivgass, i minibaren.

Helsefare

- Denne minibaren kan brukes av barn fra 8 år og oppover og personer med reduserte fysiske, sensoriske eller mentale evner eller som mangler erfaring og kunnskap, hvis de er under oppsyn eller har fått veiledning i hvordan apparatet brukes på en forsvarlig måte og forstår hvilke farer det innebærer.
- Barn må ikke leke med minibaren.
- Rengjøring og vedlikehold skal ikke utføres av barn uten at de er under oppsyn.
- Barn i alderen 3–8 år får lov til å laste og losse minibaren.
- For å unngå farer som følge av en manglende stabilitet på minibaren, må den festes i samsvar med monteringsanvisningene.
- Hold ventilasjonsåpninger i minibarkabinettet eller innbyggingsstrukturen fri for hindringer.
- Ikke bruk mekaniske gjenstander eller andre midler til å fremskynde avrimingsprosessen, med mindre de er anbefalt av produsenten.
- Ikke bruk elektriske apparater inne i minibaren med mindre produsenten anbefaler slik bruk av slike apparatene.



FORSIKTIG! Manglende overholdelse av disse forsiktighetsvarslene kan resultere i mindre til moderate personskader.

Klemfare

- Ikke grip i hengselet.

Helsefare

- Næringsmidler må kun oppbevares i originalemballasjen eller i egnede beholdere.



PASS PÅ! Fare for skader

- Kontrollen spenningsspesifikasjonene på merkeskiltet stemmer overens med den foreliggende strømforsyningen.
- Minibaren er ikke egnet for lagring av etsende eller løsemiddelholdige stoffer.
- Isolasjonen av kjøleapparatet inneholder antenkelig cyklopentan og krever en spesiell bortskaffingsprosess. Lever kjøleenheten på slutten av sin levetid til egnet resirkuleringsstasjon.
- Avløpsåpningen må holdes ren.
- Bær minibaren kun i oppreist stilling.

2.2 Sikkerhet ved bruk av minibaren



FARE! Manglende overholdelse av disse advarslene resulterer i alvorlige personskader, eventuelt med døden til følge.

Fare for elektrisk støt

- Ikke berør blanke ledninger med bare hender.



FORSIKTIG! Manglende overholdelse av disse forsiktighetsvarslene kan resultere i mindre til moderate personskader.

Fare for elektrisk støt

- Sikre at strømkabelen og støpselet er tørre før minibaren startes opp.

Helsefare

- Pass på at det bare befinner seg gjenstander eller varer som tåler nedkjøling til valgt temperatur, i minibaren.
- Næringsmidler må oppbevares i originalforpakning eller i egnede beholdere.
- Det å åpne døren for en lengre periode kan føre til en vesentlig økning av temperaturen i minibarens rom.
- Overflater som kan komme i kontakt med matvarer og tilgjengelige deler av dreneringssystemet må rengjøres regelmessig.
- Hvis minibaren blir værende tom over lengre tid:
 - Slå av minibaren.
 - Rim av minibaren.
 - Rengjør og tørk minibaren.
 - La døren være åpen for å unngå mugg i minibaren.



PASS PÅ! Fare for skader

- Ikke plasser apparatet i nærheten av åpen flamme eller andre varmekilder (oppvarming, sterk solbestråling, gassovner osv.).
- Minibaren må aldri nedsenkes i vann.
- Beskytt minibaren og kabelen mot varme og fuktighet.
- Påse at matvarer ikke kommer i kontakt med veggene i kjølerommet.

3 Leveringsomfang

- Minibar

4 Tilbehør

Tilgjengelig som tilbehør (ikke inkludert i leveransen):

Beskrivelse	Forklaring
WiFi	For å overvåke og styre minibaren med en app via WiFi
Låser med to nøkler	For låsbare versjoner

5 Forskriftsmessig bruk

Kjøleapparatet (heretter også kalt minibaren) er ment for bruk i husholdninger og lignende anvendelser som for eksempel:

- Personalkjøkken i butikker, kontorer og andre arbeidsplasser
- Bondegårder
- Hoteller, overnattingssteder og diverse andre bomiljøer
- Bed & Breakfast-steder
- catering og lignende virksomheter

Minibaren er ikke egnet for montering i campingvogner eller bobiler.

Minibaren er ment brukt enten som en innebygd enhet, eller som en frittstående kjøleenhet. Se installasjonsinstruksjonene.

Minibaren er utelukkende konstruert for kjøling og oppbevaring av drikkevarer og matvarer i lukkede beholdere.

Minibaren er ikke egnet for oppbevaring av fersk mat og medikamenter eller nedfrysing av matvarer.

Minibaren er kun egnet for det tiltenkte formålet og for bruk i samsvar med denne veiledningen.

Denne bruksanvisningen gir informasjon som er nødvendig for korrekt installasjon og/eller bruk av minibaren. Feilaktig installasjon og/eller ukorrekt bruk eller vedlikehold vil resultere i en utilfredsstillende ytelse og mulig svikt.

Produsenten fraskriver seg ethvert ansvar for personskader eller materielle skader på minibaren som følge av:

- Ukorrekt montering eller tilkobling, inkludert for høy spenning
- Ukorrekt vedlikehold eller bruk av andre reservedeler enn originale reservedeler levert av produsenten

- Modifisering av minibaren uten at det er gitt uttrykkelig godkjenning fra produsenten
- Bruk til andre formål enn beskrevet i denne veiledningen

Dometic forbeholder seg rettigheten til å endre produktet ytre og produktspesifikasjoner.



MERK Kondensvann på glassdør

Hvis luftfuktigheten er over 65 % ved 25 °C omgivelsestemperatur, vil det oppstå kondens på glassdøren.

6 Teknisk beskrivelse

Minibarene er tilgjengelig med forskjellige kjøleteknologier:

- Absorpsjonskjøling: A30S1, A30S2, A30P1, A30P2, A30G1, A30G2, A40S1, A40S2, A40P1, A40P2, A40G1, A40G2
- Kompressorkjøling: C40S1, C40S2, C40P1, C40P2, C40G1, C40G2, C60S1, C60S2, C60G1, C60G2
- Termoelektrisk kjøling: N30S1, N30S2, N30P1, N30P2, N30G1, N30G2, N40S1, N40S2, N40P1, N40P2, N40G1, N40G2

Alle materialer som er benyttet, er egnet for næringsmidler. Kjølekretsløpet er vedlikeholdsfritt.

Avhengig av versjonen har minibaren en eller to hyller, samt en eller to dørhyller. En dørhylle er ment for flasker. En flaske på 1,5 l kan oppbevares i dørhylla for flasker. Hvis en dørhylle nummer to er tilgjengelig, er denne ment for mindre flasker eller snaks.

Alternativt kan minibaren være utstyrt med integrert WiFi-funksjon og kontrolleres med en app.

Minibaren kan være utstyrt med lås.

Minibarens betjeningslementer

Nr. i fig. 1 , side 3	Forklaring
1	Innvendig lampe og styreelement
2	1 hylle 2 hyller (A40S2, A40P2, A40G2, C40S2, C40P2, C40G2, C60S1, C60S2, C60G1, C60G2, N40S2, N40P2, N40G2)

Nr. i fig. 1, side 3	Forklaring
3	Øvre dørhulle (for A40S1, A40S2, A40P1, A40P2, C40S1, C40S2, C40P1, C40P2, C60S1, C60S2, C60G1, C60G2, N40S1, N40S2, N40P1, N40P2)
4	Nedre dørhulle
5	Flaskehulle i dør (tilleggsalternativ)
6	Glassdør (tilleggsalternativ)
–	Nedre lampe innvendig (tilleggsalternativ)

Betjeningspanel

Nr. i fig. 2, side 4	Forklaring
1	Indikator-LED LED-lampen lyser grønt = minibaren kjøler LED-lampen lyser oransje = minibaren stanser kjølingen (temperatur nådd eller automatisk avrimingsfunksjon aktiv) LED lyser ikke = minibaren er slått av eller i stillemodus LED blinker oransje = det har oppstått en feil
2	Infrarød dørsensor
3	 Knapp Slå minibaren på og av Åpne temperaturinnstillingen Starte stillemodus (kun for C40 og C60 med kompressorkjøling)

7 Bruk av minibaren

7.1 Før første bruk

Av hygieniske årsaker må minibaren rengjøres innvendig og utvendig med en fuktig klut før første gangs bruk (se også kapittel «Rengjøring og vedlikehold» på side 159).

7.2 Spare strøm

- Ta opp døren til minibaren bare så ofte og så lenge som nødvendig.

- Unngå unødvendig høy innetemperatur.
- For et optimalt strømforbruk plasserer du hyllene og skuffene i henhold til posisjon ved levering.
- Kontroller regelmessig at dørens tetning fortsatt sitter riktig.
- Rengjør kondensatoren regelmessig for støv og forurensninger.

7.3 Posisjonere risten

- ▶ Gå frem som vist på fig. **3**, side 4.

7.4 Plassering av dørhylla

- ▶ Gå frem som vist på fig. **4**, side 4.

7.5 Slå på minibaren

- ▶ Sett strømstøpselet i stikkontakten (fig. **5**, side 5).



MERK

Etter innkobling trenger minibaren flere timer for å nå kjøletemperaturen innvendig.

7.6 Temperaturinnstilling

For å unngå matsvinn, gjør du følgende:

- Hold temperatursvingningen så lav som mulig. Ta opp døren til minibaren bare så ofte og så lenge som nødvendig. Sett matvarene til oppbevaring med god luft-sirkulasjon.
- Minibaren er utstyrt med automatisk temperaturregulering. Velg gjennomsnittet av mulig temperatur.
- Juster temperaturen etter mengde og type matvarer.

Minibaren er utstyrt med automatisk temperaturregulering. Du kan stille inn temperaturen på 4 °C, 7 °C eller 12 °C. Ved hvert trykk på knappen  veksler kjøletemperaturen mellom de ulike verdiene.

- ▶ Gå frem som vist på fig. **6**, side 5.

7.7 Slå av

- ▶ Gå frem som vist på fig. **7**, side 5.

7.8 Stille inn stillemodus (kun for C40)

Minibaren er utstyrt med en stillemodus.

- Gå frem som vist på fig. **8**, side 6.

7.9 Avriming

Minibaren er utstyrt med en automatisk avrimingsfunksjon.

7.10 Lagring

Hvis minibaren ikke skal brukes i lengre tid, gjør du følgende:

1. Trekk ut strømstøpselet av stikkontakten.
2. Rengjør minibaren (se kapittel «Rengjøring og vedlikehold» på side 159).

8 Rengjøring og vedlikehold



PASS PÅ! Fare for skader

Lyskilden skal bare skiftes ut av produsenten, en servicepartner eller andre fagpersoner for å unngå fare.

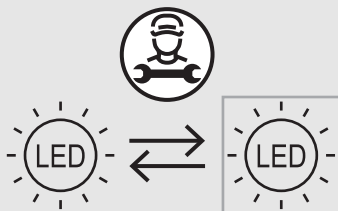

ADVARSEL! Fare for elektrisk støt

Før rengjøring og stell må minibaren alltid kobles fra strømmettet.



PASS PÅ! Fare for skader

- Ikke bruk sterke vaskemidler eller harde gjenstander til rengjøring, da det kan skade minibaren.
- Bruk aldri harde eller spisse redskaper for å fjerne is eller for å løsne fastfrosne gjenstander i minibaren.
- Ikke bruk mekaniske eller andre hjelpemidler for å tine ned fortere.

- Rengjør minibaren med en fuktig klut regelmessig og når det er tilsmusset.

- ▶ Pass på at det ikke drypper vann inn i forseglingene. Dette kan skade elektronikken.
- ▶ Etter rengjøringen tørkes minibaren med en klut.
- ▶ Kontroller utløpet for kondensvann, regelmessig.
Rengjør utløpet for kondensvann ved behov. Hvis den er tilstoppet, blir det oppsamling av kondensvann i bunnen av minibaren.

For absorpsjonsversjoner: Fjern støv fra absorpsjonsaggregatet årlig med en børste eller en myk klut.

9 Feilretting

Problem	Mulig årsak	Løsning
Kjøler ikke	Strømsstøpselet ikke satt i	▶ Sett strømsstøpselet i stikkkontakten
	Ingen spenning i stikkkontakten	▶ Sjekk sikringen
	Elektronikken eller sensor defekt	▶ Ta kontakt med en servicepartner. ▶ Servicepartner: Installer ny elektronikk eller sensor
	For versjoner med absorpsjonskjøling: Varmepatron defekt	▶ Ta kontakt med en servicepartner. ▶ Servicepartner: Installer ny varmpatron
	Automatisk avriming aktiv (se kapittel «Avriming» på side 159)	Ingen handling nødvendig
	Minibaren nylig slått på	▶ Sjekk kjølingen igjen etter 5 til 6 timer
	Kjøleenheten defekt	▶ Ta kontakt med en servicepartner. ▶ Servicepartner: Skift ut minibaren
	Minibaren er i stillemodus.	Ingen handling nødvendig

Problem	Mulig årsak	Løsning
Ingen kjøling, indikatorlampen blinker kontinuerlig	Kjøleenheten blokkert	<ul style="list-style-type: none"> ▶ Ta kontakt med et serviceverksted
	Kjøleenhet ikke vannrett	
	Varmeelement defekt	
	Feil under selvtest	
Dårlig kjøleeffekt	Kjøleenheten har ikke tilstrekkelig ventilasjon	<ul style="list-style-type: none"> ▶ Sørg for tilstrekkelig ventilasjon, se monteringsanvisningen
	Minibaren utsatt for direkte sollys	<ul style="list-style-type: none"> ▶ Ta minibaren ut av sollyset
	Døren på minibaren ikke lukket med omsluttende tetning	<ul style="list-style-type: none"> ▶ Sjekk avstandene, se monteringsanvisningen
		<ul style="list-style-type: none"> ▶ Ta kontakt med en servicepartner. ▶ Servicepartner: Skift ut dørtetningen
	Minibaren nylig påfylt	<ul style="list-style-type: none"> ▶ Sjekk kjølingen igjen etter 5 til 6 timer.
	For versjoner med absorpsjonskjøling: Inngangsspenningen er for lav eller for høy.	<ul style="list-style-type: none"> ▶ Kontroller inngangsspenning.
Frostdannelse inne i minibaren	Døren på minibaren ikke lukket med omsluttende tetning	<ul style="list-style-type: none"> ▶ Sjekk avstandene, se monteringsanvisningen
		<ul style="list-style-type: none"> ▶ Ta kontakt med en servicepartner. ▶ Servicepartner: Skift ut dørtetningen

Problem	Mulig årsak	Løsning
Den innvendige lampen fungerer ikke	Strømtøpselet ikke satt i	► Sett strømtøpselet i stikkkontakten
	Den innvendige lampen er defekt	► Ta kontakt med en servicepartner. ► Servicepartner: Skift ut den innvendige lampen
	Overflaten på infrarød-dørsensoren er dekket av kondensvann	► Rengjør overflaten på infrarød-dørsensoren

10 Garanti

Lovmessig garantitid gjelder. Hvis produktet er defekt, ta kontakt med forhandleren eller produsentens filial i landet (se dometic.com/dealer).

Ved henvendelser vedrørende reparasjon eller garanti, må du sende med følgende dokumentasjon:

- Kopi av kvitteringen med kjøpsdato
- Årsak til reklamasjonen eller beskrivelse av feilen

Vær oppmerksom på at reparasjoner som utføres selv, eller som ikke utføres på en profesjonell måte, kan gå ut over sikkerheten og føre til at garantien blir ugyldig.

11 Avfallshåndtering

Resirkulering av emballasje



- Lever emballasje til resirkulering så langt det er mulig.



ADVARSEL! Brannfare

- Kjølemiddelet er svært brennbar. Unngå å åpne eller skade kjølekretsløpet.
- Isolasjonen i apparatet inneholder en isolerende gass (se typeskilt). Ikke skad isolasjonen.

Resirkulering av produkter med ikke-erstattbare batterier, oppladbare batterier eller lyskilder



➤ Hvis produkter inneholder ikke-erstattbare batterier, oppladbare batterier eller lyskilder, trenger du ikke fjerne dem før avhending.



➤ Hvis du ønsker å avfallsbehandle produktet, må du rådføre deg med nærmeste gjenvinningsstasjon eller din faghandler om hvordan du kan gjøre dette i overensstemmelse med gjeldende deponeringsforskrifter.

➤ Produktet kan avhendes gratis.

12 Tekniske spesifikasjoner

For den gjeldende EU-samsvarserklæringen for din enhet, se den aktuelle produkt-siden på dometic.com eller ta kontakt med produsenten direkte (se dometic.com/dealer).

	HiPro A30S1, A30S2, A30P1, A30P2, A30G1, A30G2	HiPro A40S1, A40S2, A40P1, A40P2, A40G1, A40G2
Inngangsspenning:	220 – 240 V~ 50/60 Hz	
Samlet kapasitet:	26 l	33 l
Nominell inngangseffekt:	60 – 70 W	
Klimaklasse og tiltenkt omgivel- sestemperatur ved bruk:	N: +16 °C til +32 °C T: +16 °C til +43 °C	
Støyutslipp:	0 dB(A)	
Kjølemiddel:	R717	
Dimensjoner (B x H x D):	384 x 520 x 446 mm	405 x 550 x 466 mm
Vekt:		
Med hel dør:	13,7 kg	15,3 kg
Med paneldør:	15,0 kg	16,7 kg
Med glassdør:	15,9 kg	17,9 kg
Test/sertifikater:		

Dette produktet inneholder en lyskilde i energieffektivitetsklasse F.

Ytterligere produktinformasjon kan nås via QR-koden på energietiketten på produktet eller via eprel.ec.europa.eu.

	HiPro C40S1, C40S2, C40P1, C40P2, C40G1, C40G2	HiPro C60S1, C60S2, C60G1, C60G2
Inngangsspenning:	220 – 240 V~ 50/60 Hz	
Samlet kapasitet:	33 l	49 l
Nominell inngangseffekt:	45 W	
Klimaklasse og tiltenkt omgivel- sestempertur ved bruk:	N: +16 °C til +32 °C T: +16 °C til +43 °C	
Støyutslipp:	33 dB(A)	38 dB(A)
Kjølemiddel:	R600a	
Dimensjoner (B x H x D):	405 x 550 x 481 mm	490 x 565 x 510 mm
Vekt:		
Med hel dør:	17,5 kg	19,5 kg
Med paneldør:	18,9 kg	-
Med glassdør:	20,1 kg	22,5 kg
Test/sertifikater:		

Dette produktet inneholder en lyskilde i energieffektivitetsklasse F.

Ytterligere produktinformasjon kan nås via QR-koden på energietiketten på produktet eller via eprel.ec.europa.eu.

	HiPro N30S1, N30S2, N30P1, N30P2, N30G1, N30G2	HiPro N40S1, N40S2, N40P1, N40P2, N40G1, N40G2
Inngangsspenning:	100 – 240 V~ 50/60 Hz	
Samlet kapasitet:	26 l	33 l
Nominell inngangseffekt:	55 W	
Klimaklasse og tiltenkt omgivel- sestempertur ved bruk:	N: +16 °C til +32 °C T: +16 °C til +43 °C	

	HiPro N 30S1, N 30S2, N 30P1, N 30P2, N 30G1, N 30G2	HiPro N 40S1, N 40S2, N 40P1, N 40P2, N 40G1, N 40G2
Støyutslipp:	0 dB(A)	
Kjølemiddel:	R600a	
Dimensjoner (B x H x D):	384 x 520 x 415 mm	405 x 550 x 435 mm
Vekt:		
Med hel dør:	10,7 kg	12,5 kg
Med paneldør:	12,0 kg	13,9 kg
Med glassdør:	12,9 kg	15,1 kg
Test/sertifikater:		

Dette produktet inneholder en lyskilde i energieffektivitetsklasse F.

Ytterligere produktinformasjon kan nås via QR-koden på energietiketten på produktet eller via eprel.ec.europa.eu.

Lue nämä ohjeet huolellisesti ja noudata kaikkia tämän tuotteen käyttöohjeissa annettuja ohjeita, määräyksiä ja varoituksia. Näin varmistat, että tuotteen asennus, käyttö ja huolto sujuu aina oikein. Näiden ohjeiden TÄYTYY jäädä tuotteen yhteyteen.

Käyttämällä tuotetta vahvistat lukeneesi kaikki ohjeet, määräykset ja varoitukset huolellisesti ja että ymmärrät ja hyväksyt tässä annetut ehdot. Sitoudut käyttämään tuotetta ainoastaan sen käyttötarkoitukseen ja ilmoitetuissa käyttökohteissa ja noudattaen tässä tuotteen käyttöohjeessa annettuja ohjeita, määräyksiä ja varoituksia sekä voimassa olevia lakeja ja määräyksiä. Tässä annettujen ohjeiden ja varoitusten lukematta ja noudattamatta jättäminen voi johtaa omaan tai muiden loukkaantumiseen, tuotteen vaurioitumiseen tai muun ympärillä olevan omaisuuden vaurioitumiseen. Tähän tuotteen käyttöohjeeseen, ohjeisiin, määräyksiin ja varoituksiin sekä oheisdokumentteihin voidaan tehdä muutoksia ja niitä voidaan päivittää. Katso ajantasaiset tuotetiedot osoitteesta dometic.com.

Sisällysluettelo

1	Symbolien selitykset	166
2	Turvallisuusohjeet	167
3	Toimituskokonaisuus	169
4	Lisävarusteet	170
5	Käyttötarkoitus	170
6	Tekninen kuvaus	171
7	Minibaarin käyttö	172
8	Puhdistus ja hoito	174
9	Vianetsintä	175
10	Takuu	177
11	Hävittäminen	177
12	Tekniset tiedot	178

1 Symbolien selitykset



VAARA!

Turvallisuusohjeet: Viittaa vaaralliseen tilanteeseen, joka johtaa kuolemaan tai vakavaan loukkaantumiseen, jos sitä ei vältetä.



VAROITUS!

Turvallisuusohjeet: Viittaavat vaaralliseen tilanteeseen, joka voi johtaa kuolemaan tai vakavaan loukkaantumiseen, jos ohjeita ei noudateta.

**HUOMIO!**

Turvallisuusohjeet: viittaavat vaaralliseen tilanteeseen, joka voi johtaa lievään tai kohtalaiseen loukkaantumiseen, jos ohjeita ei noudateta.

**HUOMAUTUS!**

viittaavat tilanteeseen, joka voi johtaa esinevahinkoon, jos ohjeita ei noudateta.

**OHJE**

Tuotteen käyttöä koskevia lisätietoja.

2 Turvallisuusohjeet

2.1 Perusturvallisuus



VAROITUS! Näiden varoitusten noudattamatta jättäminen voi johtaa kuolemaan tai vakavaan vammaan.

Sähköiskun vaara

- Varmista, että minibaarin asennuksen on suorittanut pätevä asentaja Dometic-asennuspasta vastaavalla tavalla.
- Minibaaria ei saa ottaa käyttöön, jos siinä on näkyviä vaurioita.
- Jos tämän minibaarin liitännäjohto on vaurioitunut, valmistajan, huoltopalvelun tai vastaavasti koulutetun ammattilaisen tulee vaihtaa se vaaratilanteiden välttämiseksi.
- Tätä minibaaria saavat korjata ainoastaan tehtävään pätevät ammattilaiset. Virheellisesti suoritetuista korjaustoimista saattaa aiheutua huomattavia vaaroja.
- Varmista, että virtajohto ei tartu kiinni mihinkään eikä vaurioidu, kun sijoitat minibaaria paikalleen.
- Älä sijoita siirrettäviä pistorasialistoja tai siirrettäviä virtalähteitä laitteen taakse.
- Liitä laite pistorasiaan, jolla liitäntä on varmasti tukeva, etenkin jos laite täytyy maadoittaa.

Räjähdyksivaara

- Älä säilytä minibaarissa mitään räjähdysalttiita aineita kuten esim. suihkepurkkeja, joissa on punneainetta.

Terveysvaara

- Tätä minibaaria voivat käyttää valvonnan alaisuudessa myös vähintään 8-vuotiaat lapset samoin kuin henkilöt, joiden fyysiset, aistinvaraiset tai henkiset kyvyt ovat rajoittuneet tai joilta puuttuu laitteen käytön vaatima kokemus tai tietämys, mikäli edellä mainittuja henkilöitä on opastettu käyttämään minibaaria turvallisesti ja mikäli henkilöt ymmärtävät laitteen käyttöön liittyvät riskit.
- Lapset eivät saa leikkiä minibaarilla.
- Lapset eivät saa ilman valvontaa puhdistaa laitetta eivätkä ryhtyä käyttäjälle sallittuihin kunnossapitotöihin.
- 3–8-vuotiaat lapset saavat täyttää ja tyhjentää minibaaria.
- Minibaari on kiinnitettävä asennusohjeen mukaisesti, jotta minibaarin epävakaudesta aiheutuva vaara voidaan välttää.
- Pidä tuuletusaukot minibaarin syvennyksessä tai upotuskalusteessa vapaina esteistä.
- Älä käytä muita kuin valmistajan suosittelemia välineitä tai muita keinoja sulatuksen nopeuttamiseen.
- Älä käytä minibaarin sisällä sähkölaitteita, ellei valmistaja suosittele näitä sähkölaitteita tähän tarkoitukseen.



HUOMIO! Näiden varoitusten noudattamatta jättäminen voi johtaa vähäiseen tai kohtalaiseen vammaan.

Rusentumisvaara

- Älä koske saranaan.

Terveysvaara

- Elintarvikkeita saa säilyttää vain alkuperäispakkauksissa tai tarkoitukseen sopivissa astioissa.



HUOMAUTUS! Vahingonvaara

- Vertaa tyyppikilven jännitetietoja käytettävissä olevaan energiansyöttöön.
- Minibaari ei sovellu syövyttävien tai liuottimia sisältävien aineiden varastointiin.
- Kylmälaitteen eristeet sisältävät syttyvää syklopentaania, joten ne vaativat erityisen hävittämismenetelmän. Kun kylmälaite on tullut käyttöikänsä päähän, toimita se asianmukaiseen kierrätyspisteeseen.
- Pidä virtausaukko aina puhtaana.
- Kuljeta minibaaria vain pystyasennossa.

2.2 Minibaarin turvallinen käyttö



VAARA! Näiden varoitusten noudattamatta jättäminen johtaa kuolemaan tai vakavaan vammaan.

Sähköiskun vaara

- Älä kosketa avojohtimia koskaan paljain käsin.



HUOMIO! Näiden varoitusten noudattamatta jättäminen voi johtaa vähäiseen tai kohtalaiseen vammaan.

Sähköiskun vaara

- Huolehdi ennen minibaarin käyttöönottoa siitä, että johto ja pistoke ovat kuivia.

Terveysvaara

- Varmista, että panet minibaariin vain esineitä tai tuotteita, joita saa säilyttää valitussa lämpötilassa.
- Elintarvikkeita saa säilyttää vain alkuperäispakkauksissa tai tarkoitukseen sopivissa astioissa.
- Oven avaaminen pitkiksi ajoiksi voi merkittävästi nostaa lämpötilaa minibaarin lokeroissa.
- Puhdista säännöllisesti pinnat, jotka voivat joutua kosketuksiin elintarvikkeiden ja suojaamattomien viemärijärjestelmän osien kanssa.
- Jos minibaari jätetään tyhjäksi pitkäksi ajaksi:
 - Kytke minibaari pois päältä.
 - Sulata minibaari.
 - Puhdista ja kuivaa minibaari.
 - Jätä ovi auki, jotta minibaarin sisälle ei muodostu hometta.



HUOMAUTUS! Vahingonvaara

- Älä aseta laitetta alttiiksi avotulelle tai muille lämpölähteille (lämmitys, voimakas auringonpaiste, kaasuuunit jne.).
- Älä koskaan upota minibaaria veteen.
- Suojaa minibaari ja johto kuumuudelta ja kosteudelta.
- Huolehdi siitä, etteivät elintarvikkeet koske jääkaappiosaston seinää.

3 Toimituskokonaisuus

- Minibaari

4 Lisävarusteet

Saatavissa lisävarusteena (ei sisälly toimituskokonaisuuteen):

Kuvaus	Selitys
WiFi	Minibaarin valvontaan ja käyttöön sovelluksella WiFin kautta
Lukot avaimineen	Lukittaviin malleihin

5 Käyttötarkoitus

Kylmälaite (josta käytetään myös nimitystä minibaari) on tarkoitettu kotitalouskäyttöön ja sen kaltaisiin käyttökohteisiin kuten:

- Henkilökuntakeittiöt, toimistot ja muut työpisteet
- Maatilat
- Hotellit, motellit ja muut majoitusympäristöt
- Aamiaismajoitustyyppiset ympäristöt
- Pitopalvelu- ja muut ei-jakelukohteet

Minibaari ei sovi asennettavaksi asuntovaunuihin ja matkailuautoihin.

Minibaari on tarkoitettu joko kiinteästi asennettavaksi laitteeksi tai vapaasti seisovaksi kylmälaitteeksi. Katso asennusohjeet.

Minibaari on suunniteltu yksinomaan suljetuissa astioissa olevien juomien ja ruokien jäähdyttämiseen ja säilyttämiseen.

Minibaari ei sovi tuoreruokien tai lääkeaineiden säilyttämiseen eikä pakastamiseen.

Tämä minibaari soveltuu ainoastaan näissä ohjeissa ilmoitettuun käyttötarkoitukseen ja käyttökohteeseen.

Näistä ohjeista saat minibaarin asianmukaiseen asennukseen ja/tai käyttöön tarvittavat tiedot. Väärin tehdyn asennuksen ja/tai väärän käyttötavan tai vääränlaisen huollon seurauksena laite ei toimi tyydyttävästi, ja se saattaa mennä epäkuuntoon.

Valmistaja ei ota vastuuta tapaturmista tai minibaarin vaurioista, jotka johtuvat seuraavista:

- Väärin tehty asennus tai liitännä, ylijännite mukaan lukien
- Väärin tehty huolto tai muiden kuin valmistajalta saatavien alkuperäisten varaosien käyttö
- Minibaariin ilman valmistajan nimenomaista lupaa tehdyt muutokset
- Käyttö muuhun kuin tässä ohjeessa ilmoitettuun tarkoitukseen

Dometic pidättää itsellään oikeuden muutoksiin tuotteen ulkonäössä ja spesifikaatioissa.



OHJE Lasioviin tiivistyvää kosteus

Jos ympäristön ilmankosteus on yli 65 % 25 °C:n ympäristön lämpötilassa, lasioveen tiivistyy kosteutta.

6 Tekninen kuvaus

Minibaari on saatavilla eri jäähdytystekniikoilla:

- Absorptiojäähdytys: A30S1, A30S2, A30P1, A30P2, A30G1, A30G2, A40S1, A40S2, A40P1, A40P2, A40G1, A40G2
- Kompressorijäähdytys: C40S1, C40S2, C40P1, C40P2, C40G1, C40G2, C60S1, C60S2, C60G1, C60G2
- Lämpösähköjäähdytys: N30S1, N30S2, N30P1, N30P2, N30G1, N30G2, N40S1, N40S2, N40P1, N40P2, N40G1, N40G2

Kaikki käytetyt materiaalit ovat elintarvikkeille harmittomia. Jäähdytyskiertoa ei tarvitse huoltaa.

Minibaarissa on mallista riippuen yksi tai kaksi hyllyä ja yksi tai kaksi ovitelinettä. Yksi oviteline on tarkoitettu pulloille. Pulloille tarkoitettuun ovitelineeseen sopii 1,5 litran pullo. Jos toinen oviteline on käytettävissä, se on tarkoitettu pienemmille pulloille tai välipaloille.

Lisävarusteena minibaari on mahdollista varustaa integroidulla WiFi-toiminnolla, jolloin sitä voidaan käyttää sovelluksen avulla.

Minibaari voidaan varustaa lukolla.

Minibaarin käyttölaitteet

Kohta – kuva 1, sivulla 3	Selitys
1	Sisävalo ja säädin
2	1 hylly 2 hyllyä (A40S2, A40P2, A40G2, C40S2, C40P2, C40G2, C60S1, C60S2, C60G1, C60G2, N40S2, N40P2, N40G2)
3	Ylempi oviteline (malleihin A40S1, A40S2, A40P1, A40P2, C40S1, C40S2, C40P1, C40P2, C60S1, C60S2, C60G1, C60G2, N40S1, N40S2, N40P1, N40P2)

Kohta – kuva 1 , sivulla 3	Selitys
4	Alempi oviteline
5	Pullopidikeovi (valinnainen)
6	Lasiovi (valinnainen)
–	Alasisävalo (valinnainen)

Käyttökenttä

Kohta – kuva 2 , sivulla 4	Selitys
1	<p>näyttö-LED</p> <p>LED palaa vihreänä = minibaari jäähdyyttää</p> <p>LED palaa oranssina = minibaari keskeyttää jäähdyyttämisen (lämpötila on saavutettu tai automaattinen sulatustoiminto on aktivoituna)</p> <p>LED ei pala = minibaari on kytketty pois tai kytketty äänettömään tilaan</p> <p>LED vilkkuu oranssina = on tapahtunut virhe</p>
2	Oven infrapuna-anturi
3	<p> Painike</p> <p>Minibaarin kytkeminen päälle ja pois</p> <p>Pääsy lämpötila-asetuksiin</p> <p>Pääsy äänettömään tilaan (vain malli C40 ja C60, jossa kompressorijäähdytys)</p>

7 Minibaarin käyttö

7.1 Ennen ensimmäistä käyttökertaa

Puhdista minibaari hygieniasyistä sisältä ja ulkoa kostealla liinalla ennen ensimmäistä käyttökertaa (ks. myös kap. ”Puhdistus ja hoito” sivulla 174).

7.2 Energian säästäminen

- Avaa minibaari vain niin usein ja niin pitkäksi aikaa kuin on tarpeen.
- Vältä tarpeettoman matalaa sisälämpötilaa.

- Ihanteellisen energiankulutuksen saavuttamiseksi laita sijoita ja laatikot niin kuin ne olivat toimituksen yhteydessä.
- Varmista säännöllisesti, että oven tiiviste istuu kunnolla.
- Puhdista lauhdutin säännöllisin väliajoin pölystä ja liasta.

7.3 Hyllyjen sijoittaminen paikalleen

- Menettele kuvan osoittamalla tavalla, ks. kuva **3**, sivulla 4.

7.4 Ovitelineen sijoittaminen

- Menettele kuvan osoittamalla tavalla, ks. kuva **4**, sivulla 4.

7.5 Minibaarin kytkeminen päälle

- Liitä verkkopistoke pistorasiaan (kuva **5**, sivulla 5).



OHJE

Minibaarilta menee päällekytkemisen jälkeen useita tunteja, ennen kuin jäähdytyslämpötila minibaarin lokerossa vastaa asetusta.

7.6 Lämpötilan säätö

Huomaa seuraava ruokahävikin välttämiseksi:

- Pidä lämpötilan heilahtelu mahdollisimman pienenä. Avaa minibaari vain niin usein ja niin pitkäksi aikaa kuin on tarpeen. Säilytä elintarvikkeet niin, että ilma pääsee kiertämään hyvin.
- Minibaari on varustettu automaattisella lämpötilansäätötoiminnolla. Valitse mahdollisista lämpötila-arvoista keskimääräinen.
- Säädä lämpötila elintarvikkeiden määrää ja tyyppiä vastaavaksi.

Minibaari on varustettu automaattisella lämpötilansäätötoiminnolla. Voit säätää lämpötilaksi 4 °C, 7 °C tai 12 °C. Jäähdytyslämpötilan asetus vaihtuu mahdollisten arvojen välillä joka kerta, kun -painiketta painetaan.

- Menettele kuvan osoittamalla tavalla, ks. kuva **6**, sivulla 5.

7.7 Pois kytkeminen

- Menettele kuvan osoittamalla tavalla, ks. kuva **7**, sivulla 5.

7.8 Äänettömän tilan asettaminen (vain malli C40)

Minibaarissa on ääneton tila.

- Menettele kuvan osoittamalla tavalla, ks. kuva **8**, sivulla 6.

7.9 Sulatus

Minibaarissa on automaattinen sulatus toiminto.

7.10 Varastointi

Jos et aio käyttää minibaaria vähään aikaan, toimi seuraavasti:

1. Vedä verkkopistoke pistorasiasta.
2. Puhdista minibaari (ks. kap. "Puhdistus ja hoito" sivulla 174).

8 Puhdistus ja hoito



HUOMAUTUS! Vaurion vaara

Vaaran välttämiseksi valonlähteen voi vaihtaa vain valmistaja, asiakaspalvelu tai henkilö, jolla on vastaava pätevyys.

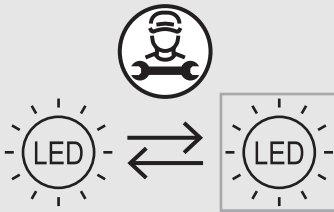

VAROITUS! Sähköiskun vaara

Irrota minibaari verkosta aina ennen puhdistusta ja huoltoa.



HUOMAUTUS! Vaurion vaara

- Älä käytä puhdistamiseen voimakkaita puhdistusaineita tai kovia esineitä, koska ne voivat vahingoittaa minibaaria.
- Älä koskaan käytä kovia tai teräviä välineitä jään poistoon tai minibaariin kiinni jäätyneiden esineiden irrottamiseen.
- Älä yritä nopeuttaa sulamisprosessissa mekaanisten tai muunlaisten apuvälineiden avulla.

- ▶ Puhdista minibaari kostealla liinalla säännöllisin väliajoin tai heti, kun se on likaantunut.
- ▶ Huolehdi siitä, ettei vesipisaroita putoa tiivisteisiin. Se voi vaurioittaa elektroniikkaa.
- ▶ Kuivaa minibaari puhdistamisen jälkeen liinalla.
- ▶ Puhdista tiivistyneen veden poistoliitäntä säännöllisesti.
Puhdista tiivistyneen veden poistoliitäntä tarvittaessa. Jos se on tukkeutunut, tiivistyvä vesi kerääntyy minibaarin pohjalle.

Seuraava koskee absorptiomalleja: Poista pöly absorptioaggregaatista harjalla tai pehmeällä liinalla kerran vuodessa.

9 Vianetsintä

Häiriö	Mahdollinen syy	Ratkaisu
Ei jäähdytä	Virtapistoke ei ole pistorasiassa	▶ Työnnä virtapistoke pistorasiaan
	Pistorasiassa ei ole jännitettä	▶ Tarkista suojakytkin
	Elektroniikassa tai antureissa on vikaa	▶ Ota yhteyttä huoltoon. ▶ Huolto: Asenna uusi elektroniikka tai anturi
	Seuraava koskee absorptiojäähdytyksellä toimivia malleja: Lämmityspatruuna viallinen	▶ Ota yhteyttä huoltoon. ▶ Huolto: Asenna uusi lämmityspatruuna
	Automaattinen sulatus toiminto aktiivoina (ks. kap. "Sulatus" sivulla 174)	Toimenpiteitä ei tarvita
	Minibaari on kytketty päälle äskettäin	▶ Tarkasta jäähdytys uudelleen 5–6 tunnin kuluttua
	Kylmälaiteisto viallinen	▶ Ota yhteyttä huoltoon. ▶ Huolto: Vaihda minibaari
	Minibaari on äänettömässä tilassa.	Toimenpiteitä ei tarvita

Häiriö	Mahdollinen syy	Ratkaisu
Ei jäähdytä, LED-merkki- valo vilkkuu jatkuvasti	Kylmälaitteisto jumissa	► Ota yhteys huoltopal- veluun
	Kylmälaitteisto ei ole vesitiivis	
	Lämmityselementti viallinen	
	Virhe itsetestauksen aikana	
Huono jäähdysteho	Kylmälaitteiston ilmanvaihto toimii puutteellisesti	► Varmista riittävä ilmanvaihto, ks. Asen- nusohje
	Minibaari altistuu suoralle auringon- paisteelle	► Siirrä minibaari pois auringonpaisteesta
	Minibaarin ovitiiviste ei ole sulkeutu- nut kunnolla	► Tarkista etäisyydet, ks. Asennusohje ► Ota yhteyttä huol- toon. ► Huolto: Vaihda ovitii- viste
	Minibaari täytetty äskettäin	► Tarkasta jäähdytys uudelleen 5–6 tunnin kuluttua.
	Seuraava koskee absorptiojääh- dytyksellä toimivia malleja: Syöt- töjännite on liian pieni tai liian suuri.	► Tarkista tulojännite.
Minibaarin lokeroon muodostuu huurretta	Minibaarin ovitiiviste ei ole sulkeutu- nut kunnolla	► Tarkista etäisyydet, ks. Asennusohje
		► Ota yhteyttä huol- toon. ► Huolto: Vaihda ovitii- viste
Sisävalo ei toimi	Virtapistoke ei ole pistorasiassa	► Työnnä virtapistoke pistorasiaan
	Sisävalo on viallinen	► Ota yhteyttä huol- toon. ► Huolto: Vaihda sisä- valo
	Kondenssivesi peittää oven infrapuna- anturin pinnan	► Puhdista oven infra- puna-anturin pinta

10 Takuu

Tuotetta koskee lakisääteinen tuotevastuu-aika. Jos tuote on viallinen, ota yhteyttä jälleenmyyjään tai valmistajan toimipisteeseen omassa maassasi (ks. dome-tic.com/dealer).

Jos lähetät tuotteen korjattavaksi, liitä korjaus- ja takuukäsittelyä varten mukaan seuraavat asiakirjat:

- Kopio kuitista, jossa näkyy ostopäivä
- Valitusperuste tai vikakuvaus

Huomaa, että itse tai väärin tehty korjaus voi vaarantaa turvallisuuden ja johtaa takuun raukeamiseen.

11 Hävittäminen

Pakkausmateriaalin kierrätys



- Vie pakkausmateriaalit mahdollisuuksien mukaan niille tarkoitettuihin kierrätysjäteastioihin.



VAROITUS! Palovaara

- Kylmäaine on erittäin helposti syttyvää. Älä avaa äläkä vahingoita jäähdytyskiertoa.
- Laitteen eristys sisältää eristävää kaasua (ks. tyyppietiketti). Älä vaurioita eristystä.

Kiinteästi asennettuja akkuja, ladattavia akkuparistoja ja valonlähteitä sisältävien tuotteiden kierrätys



- Jos tuotteessa on kiinteästi asennettuja akkuja, ladattavia akkuparistoja tai valonlähteitä, niitä ei tarvitse poistaa ennen tuotteen hävittämistä.



- Jos haluat poistaa tuotteen lopullisesti käytöstä, tiedustele yksityiskohtaisia hävittämistä koskevia ohjeita ja määräyksiä lähimmästä kierrätyskeskuksesta tai erikoisliikkeestä.



- Tuotteen voi hävittää veloitusetta.

12 Tekniset tiedot

Laitteesi ajan tasalla olevan EU-vaatimustenmukaisuusvakuutuksen löydät vastaavalta tuotesivulta osoitteesta dometic.com. Voit myös pyytää asiakirjan suoraan valmistajalta (katso dometic.com/dealer).

	HiPro A 30S1, A 30S2, A 30P1, A 30P2, A 30G1, A 30G2	HiPro A 40S1, A 40S2, A 40P1, A 40P2, A 40G1, A 40G2
Tulojännite:	220 – 240 V~ 50/60 Hz	
Kokonaistilavuus:	26 l	33 l
Nimellisottoteho:	60 – 70 W	
Ilmastoluokka ja tarkoitetun käyttöympäristön lämpötila:	N: +16 °C ... +32 °C T: +16 °C ... +43 °C	
Melupäästöt:	0 dB(A)	
Kylmäaine:	R717	
Mitat (L x K x S):	384 x 520 x 446 mm	405 x 550 x 466 mm
Paino:		
Massiiviovi:	13,7 kg	15,3 kg
Paneeliovi:	15,0 kg	16,7 kg
Lasiovi:	15,9 kg	17,9 kg
Tarkastus/sertifikaatit:		

Tämä tuote sisältää valonlähteen, jonka energiatehokkuusluokka on F.

Lisää tuotetietoja saat tuotteessa olevan energiamerkin QR-koodin kautta tai osoitteesta eprel.ec.europa.eu.

	HiPro C 40S1, C 40S2, C 40P1, C 40P2, C 40G1, C 40G2	HiPro C 60S1, C 60S2, C 60G1, C 60G2
Tulojännite:	220 – 240 V~ 50/60 Hz	
Kokonaistilavuus:	33 l	49 l
Nimellisottoteho:	45 W	

	HiPro C40S1, C40S2, C40P1, C40P2, C40G1, C40G2	HiPro C60S1, C60S2, C60G1, C60G2
Ilmastoluokka ja tarkoitettun käyttöympäristön lämpötila:	N: +16 °C ... +32 °C T: +16 °C ... +43 °C	
Melupäästöt:	33 dB(A)	38 dB(A)
Kylmäaine:	R600a	
Mitat (L x K x S):	405 x 550 x 481 mm	490 x 565 x 510 mm
Paino: Massiiviovi: Paneeliovi: Lasiovi:	17,5 kg 18,9 kg 20,1 kg	19,5 kg - 22,5 kg
Tarkastus/sertifikaatit:		

Tämä tuote sisältää valonlähteen, jonka energiatehokkuusluokka on F.

Lisää tuotetietoja saat tuotteessa olevan energiamerkin QR-koodin kautta tai osoitteesta eprel.ec.europa.eu.

	HiPro N30S1, N30S2, N30P1, N30P2, N30G1, N30G2	HiPro N40S1, N40S2, N40P1, N40P2, N40G1, N40G2
Tulojännite:	100 – 240 V~ 50/60 Hz	
Kokonaistilavuus:	26 l	33 l
Nimellisottoteho:	55 W	
Ilmastoluokka ja tarkoitettun käyttöympäristön lämpötila:	N: +16 °C ... +32 °C T: +16 °C ... +43 °C	
Melupäästöt:	0 dB(A)	
Kylmäaine:	R600a	
Mitat (L x K x S):	384 x 520 x 415 mm	405 x 550 x 435 mm

	HiPro N 30S1, N 30S2, N 30P1, N 30P2, N 30G1, N 30G2	HiPro N 40S1, N 40S2, N 40P1, N 40P2, N 40G1, N 40G2
Paino:		
Massiiviovi:	10,7 kg	12,5 kg
Paneeliovi:	12,0 kg	13,9 kg
Lasiovi:	12,9 kg	15,1 kg
Tarkastus/sertifikaatit:		

Tämä tuote sisältää valonlähteen, jonka energiatehokkuusluokka on F.

Lisää tuotetietoja saat tuotteessa olevan energiamerkin QR-koodin kautta tai osoitteesta eprel.ec.europa.eu.

Пожалуйста, внимательно прочтите и соблюдайте все указания, рекомендации и предупреждения, содержащиеся в этом руководстве по использованию изделия, чтобы гарантировать правильную установку, использование и обслуживание изделия. Эта инструкция ДОПЖНА оставаться вместе с этим изделием.

Используя изделие, вы тем самым подтверждаете, что внимательно прочитали все указания, рекомендации и предупреждения, а также, что вы понимаете и соглашаетесь соблюдать положения и условия, изложенные в настоящем документе. Вы соглашаетесь использовать это изделие только по прямому назначению и в соответствии с указаниями, рекомендациями и предупреждениями, изложенными в данном руководстве по использованию изделия, а также в соответствии со всеми применимыми законами и правилами. Несоблюдение указаний и предупреждений, изложенных в данном документе может привести к травмам вас и других лиц, повреждению вашего изделия или повреждению другого имущества, находящегося поблизости. Данное руководство по использованию изделия, включая указания, рекомендации и предупреждения, а также сопутствующую документацию, может подвергаться изменениям и обновлениям. Актуальную информацию о продукте можно найти на сайте dometic.com.

Оглавление

1	Пояснение к символам	181
2	Указания по технике безопасности	182
3	Комплект поставки	185
4	Принадлежности	185
5	Использование по назначению	185
6	Техническое описание	186
7	Использование мини-бара	188
8	Очистка и уход	190
9	Устранение неисправностей	192
10	Гарантия	194
11	Утилизация	194
12	Технические характеристики	195

1 Пояснение к символам



ОПАСНОСТЬ!

Указание по технике безопасности: Указывает на опасную ситуацию, которая, если ее не избежать, приведет к смерти или серьезным травмам.

**ПРЕДУПРЕЖДЕНИЕ!**

Указание по технике безопасности: Указывает на опасную ситуацию, которая, если ее не избежать, может привести к смерти или серьезным травмам.

**ОСТОРОЖНО!**

Указание по технике безопасности: Указывает на опасную ситуацию, которая, если ее не избежать, может привести к травмам легкой или средней степени тяжести.

**ВНИМАНИЕ!**

Указывает на ситуацию, которая, если ее не избежать, может привести к материальному ущербу.

**УКАЗАНИЕ**

Дополнительная информация о работе с устройством.

2 Указания по технике безопасности

2.1 Основные указания по технике безопасности



ПРЕДУПРЕЖДЕНИЕ! Несоблюдение этих предупреждений может привести к смерти или серьезной травме.

Опасность поражения электрическим током

- Убедитесь, что мини-бар был установлен квалифицированным специалистом в соответствии с руководством по монтажу Dometic.
- Запрещается эксплуатировать мини-бар, если он имеет видимые повреждения.
- Во избежание опасных ситуаций в случае повреждения питающего кабеля мини-бара необходимо заменить его, обратившись к изготовителю, в сервисный центр или к специалисту с аналогичной квалификацией.
- Ремонт данного мини-бара разрешается выполнять только квалифицированному персоналу. Если ремонт выполнен неправильно, эксплуатация устройства может представлять опасность.
- При установке мини-бара шнур питания не должен быть зажат или поврежден.

- Не располагайте позади устройства выносные переходники и удлинители с несколькими розетками.
- Подключайте устройство к розеткам, которые обеспечивают правильное подключение, особенно когда устройство необходимо заземлить.

Опасность взрыва

- Не храните в мини-баре взрывоопасные вещества, например, аэрозольные баллоны с горючим газами-вытеснителями.

Опасность для здоровья

- Этот мини-бар может использоваться детьми с 8-ми лет и старше, а также лицами с ограниченными физическими, сенсорными и умственными возможностями или при недостатке необходимого опыта и знаний только под присмотром или после прохождения инструктажа по безопасному использованию мини-бара, если они понимают опасности, которые при этом могут возникнуть.
- Детям запрещается играть с мини-баром.
- Запрещается выполнять очистку и пользовательское техническое обслуживание детям без присмотра.
- Детям в возрасте от 3 до 8 лет разрешается загружать и разгружать мини-бар.
- Во избежание опасности из-за неустойчивости мини-бара он должен быть закреплен в соответствии с инструкциями по монтажу.
- Следите за тем, чтобы вентиляционные отверстия, в корпусе мини-бара или в структуре, в которую он встроен, не перекрывались.
- Не используйте механические устройства или другие средства для ускорения процесса размораживания, кроме тех, которые рекомендуются производителем.
- Не используйте электроприборы внутри мини-бара, за исключением случаев, когда эти приборы рекомендованы для этого изготовителем.



ОСТОРОЖНО! Несоблюдение этих предостережений может привести к травме легкой или средней степени тяжести.

Опасность сдавливания

- Не беритесь за петлю.

Опасность для здоровья

- Продукты питания разрешается хранить только в оригинальной упаковке или подходящих емкостях.

**ВНИМАНИЕ! Риск повреждения**

- Убедитесь, что значения напряжения, указанные на заводской табличке, соответствуют характеристикам имеющегося источника питания.
- Мини-бар не предназначен для хранения едких или содержащих растворители веществ.
- В изоляции холодильника содержится горючий циклопентан, который требует особого метода утилизации. По окончании срока службы сдайте охлаждающее устройство в соответствующий центр утилизации.
- Всегда содержите в чистоте сливное отверстие.
- Переносите мини-бар только в вертикальном положении.

2.2 Безопасная эксплуатация мини-бара

**ОПАСНОСТЬ! Несоблюдение этих предупреждений ведет к смерти или серьезной травме.****Опасность поражения электрическим током**

- Не беритесь голыми руками за оголенные провода.

**ОСТОРОЖНО! Несоблюдение этих предостережений может привести к травме легкой или средней степени тяжести.****Опасность поражения электрическим током**

- Перед включением убедитесь, что питающий кабель и штекер сухие.

Опасность для здоровья

- Следите за тем, чтобы в мини-баре находились только предметы и продукты, которые разрешается охлаждать до выбранной температуры.
- Продукты питания разрешается хранить только в оригинальной упаковке или в подходящих емкостях.
- Удерживание двери холодильника открытой в течение длительного времени может привести к существенному повышению температуры внутри мини-бара.
- Регулярно очищайте поверхности, которые могут контактировать с пищевыми продуктами и доступными сливными системами.

- Если мини-бар остается пустым в течение длительного времени:
 - Выключите мини-бар.
 - Разморозьте мини-бар.
 - Очистите и высушите мини-бар.
 - Оставьте дверь открытой, чтобы предотвратить образование плесени внутри минибара.



ВНИМАНИЕ! Риск повреждения

- Не устанавливайте устройство вблизи открытого огня или других источников тепла (радиаторов отопления, сильных солнечных лучей, газовых печей и т. п.).
- Не погружайте мини-бар в воду.
- Предохраняйте мини-бар и кабели от воздействия жары и влаги.
- Следите за тем, чтобы продукты питания не касались внутренних стенок холодильника.

3 Комплект поставки

- Мини-бар

4 Принадлежности

Продается в качестве принадлежности (не входит в комплект поставки):

Наименование	Пояснение
WiFi	Для мониторинга и управления мини-баром через Wi-Fi с помощью приложения
Замки с ключами	Для запираемых версий

5 Использование по назначению

Охлаждающее устройство (также называемое мини-баром) предназначено для использования в домашнем хозяйстве и подобных областях применения, таких как

- кухни для персонала в магазинах, офисах и других рабочих зонах
- фермерские дома
- отели, мотели и другие жилые помещения

- в гостиницах типа «постель и завтрак»
- общественное питание и аналогичные сферы розничной торговли

Мини-бар не рассчитан для монтажа в жилых фургонах или кемперах.

Этот мини-бар предназначен для использования в качестве встраиваемого или свободно стоящего устройства. См. инструкцию по монтажу.

Мини-бар предназначен исключительно для охлаждения и хранения напитков и продуктов питания в закрытых емкостях.

Мини-бар не пригоден для хранения свежих продуктов и лекарств, а также для замораживания продуктов.

Этот мини-бар подходит только для использования по назначению и применения в соответствии с данной инструкцией.

В данной инструкции содержится информация, необходимая для правильного монтажа и/или эксплуатации мини-бара. Неправильный монтаж и/или ненадлежащая эксплуатация или техническое обслуживание приводят к неудовлетворительной работе и возможному отказу.

Изготовитель не несет ответственности за какие-либо травмы или повреждение мини-бара в результате следующих причин:

- Неправильная сборка или подключение, включая повышенное напряжение
- Неправильное техническое обслуживание или использование запасных частей, отличных от оригинальных запасных частей, предоставленных изготовителем
- Изменения в мини-баре, выполненные без однозначного разрешения изготовителя
- Использование в целях, отличных от указанных в данной инструкции

Компания Dometic оставляет за собой право изменять внешний вид и технические характеристики продукта.



УКАЗАНИЕ Конденсация влаги на стеклянных дверях

Если влажность воздуха превышает 65 % при температуре окружающей среды 25 °C, влага конденсируется на стеклянной двери.

6 Техническое описание

Мини-бары доступны с различными технологиями охлаждения:

- Абсорбционное охлаждение: A30S1, A30S2, A30P1, A30P2, A30G1, A30G2, A40S1, A40S2, A40P1, A40P2, A40G1, A40G2

- Компрессорное охлаждение: C40S1, C40S2, C40P1, C40P2, C40G1, C40G2, C60S1, C60S2, C60G1, C60G2
- Термоэлектрическое охлаждение: N30S1, N30S2, N30P1, N30P2, N30G1, N30G2, N40S1, N40S2, N40P1, N40P2, N40G1, N40G2

Все материалы предназначены для продуктов питания. Холодильный контур не требует обслуживания.

Мини-бар, в зависимости от версии, имеет одну или две полки и одну или две дверные полки. Имеется дверная полка, предназначенная для бутылок. Бутылку объемом 1,5 л можно хранить в дверной полке для бутылок. Если имеется вторая дверная полка, она предназначена для небольших бутылок или закусок.

В качестве опции мини-бар может быть оснащен встроенной функцией Wi-Fi, позволяющей управление с помощью приложения.

Мини-бар может быть оборудован замком.

Органы управления мини-баром

Поз. на рис. 1 , стр. 3	Пояснение
1	Внутренняя подсветка и элемент управления
2	1 полка 2 полки (A40S2, A40P2, A40G2, C40S2, C40P2, C40G2, C60S1, C60S2, C60G1, C60G2, N40S2, N40P2, N40G2)
3	Верхняя дверная полка (для A40S1, A40S2, A40P1, A40P2, C40S1, C40S2, C40P1, C40P2, C60S1, C60S2, C60G1, C60G2, N40S1, N40S2, N40P1, N40P2)
4	Нижняя дверная полка
5	Дверь с держателем для бутылок (опция)
6	Стеклопанельная дверь (опция)
–	Нижняя внутренняя подсветка (опция)

Панель управления

Поз. на рис. 2, стр. 4	Пояснение
1	<p>Светодиодный индикатор</p> <p>Светодиод горит зеленым светом = мини-бар охлаждает</p> <p>Светодиод горит оранжевым светом = мини-бар прекращает охлаждение (достигнута температура или активна функция автоматического размораживания)</p> <p>Светодиод не горит = мини-бар выключен или находится в тихом режиме</p> <p>Светодиод мигает оранжевым светом = произошла ошибка</p>
2	Инфракрасный датчик двери
3	<p>ⓘ Кнопка</p> <p>Включение и выключение мини-бара</p> <p>Ввод настройки температуры</p> <p>Ввод настройки тихого режима (только для C40 и C60 с компрессорным охлаждением)</p>

7 Использование мини-бара

7.1 Перед первым использованием

Перед первым использованием очистите мини-бар в гигиенических целях внутри и снаружи влажной тканью (см. также гл. «Очистка и уход» на стр. 190).

7.2 Энергосбережение

- Открывайте мини-бар настолько часто, насколько необходимо.
- Не допускайте очень низких температур в камере.
- Для оптимального потребления энергии расположите полки и ящики в соответствии с их положением при поставке.
- Регулярно проверяйте, правильно ли прилегает уплотнение двери.
- Регулярно очищайте конденсатор от пыли и загрязнений.

7.3 Установка полок

- ▶ Действуйте, как показано на рис. **3**, стр. 4.

7.4 Размещение дверной полки

- ▶ Действуйте, как показано на рис. **4**, стр. 4.

7.5 Включение мини-бара

- ▶ Вставьте вилку кабеля питания в розетку (рис. **5**, стр. 5).



УКАЗАНИЕ

После включения мини-бара требуется несколько часов, чтобы достичь температуры охлаждения в отсеке для мини-бара.

7.6 Настройка температуры

Чтобы избежать порчи продукта, обратите внимание на следующее:

- Обеспечивайте как можно меньшие колебания температуры. Открывайте мини-бар настолько часто, насколько необходимо. Храните продукты так, чтобы воздух мог хорошо циркулировать.
- Мини-бар оснащен функцией автоматической регулировки температуры. Выбирайте среднее из возможных значений температуры.
- Отрегулируйте температуру в соответствии с количеством и типом продуктов.

Мини-бар оснащен функцией автоматической регулировки температуры. Вы можете настроить температуру на 4 °C, 7 °C или 12 °C. При каждом нажатии кнопки  температура охлаждения переключается между возможными значениями.

- ▶ Действуйте, как показано на рис. **6**, стр. 5.

7.7 Выключение

- ▶ Действуйте, как показано на рис. **7**, стр. 5.

7.8 Настройка тихого режима (только для C40)

Мини-бар оснащен тихим режимом.

- ▶ Действуйте, как показано на рис. **8**, стр. 6.

7.9 Оттаивание

Мини-бар оснащен функцией автоматического оттаивания.

7.10 Хранение

При прекращении эксплуатации мини-бара на длительный срок соблюдайте следующий порядок действий:

1. Вытащите сетевую вилку из розетки.
2. Очистите мини-бар (см. гл. «Очистка и уход» на стр. 190).

8 Очистка и уход



ВНИМАНИЕ! Риск повреждения

Во избежание опасных ситуаций замену источника света разрешается выполнять только производителю, сервисному центру или лицу, обладающему аналогичной квалификацией.

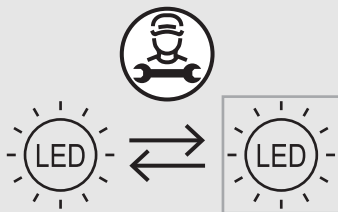

ПРЕДУПРЕЖДЕНИЕ! Опасность поражения электрическим током

Перед выполнением работ по чистке и уходу отсоедините мини-бар от сети.



ВНИМАНИЕ! Риск повреждения

- Не используйте для чистки абразивные чистящие средства или острые предметы, т. к. они могут привести к повреждениям мини-бара.
- Для удаления слоя льда и отделения примерзших продуктов не используйте твердые или острые инструменты.
- Для ускорения процесса оттаивания не используйте механические или иные подручные средства.

- ▶ Регулярно или по мере загрязнения очищайте мини-бар влажной тряпкой.
- ▶ Следите за тем, чтобы в уплотнения не попадала вода. Это может приводить к повреждениям электронного оборудования.
- ▶ После очистки протрите мини-бар насухо тряпкой.
- ▶ Регулярно проверяйте слив оттаявшей воды.

При необходимости очистите слив оттаявшей воды. Если он засорен, то оттаявшая вода скапливается на дне мини-бара.

Для абсорбционных версий: Используйте щетку или мягкую ткань для ежегодного удаления пыли с абсорбера.

9 Устранение неисправностей

Неисправность	Возможные причины	Устранение
Не выполняется охлаждение	Сетевая вилка не вставлена в розетку	▶ Вставьте сетевую вилку в розетку
	Нет напряжения в розетке	▶ Проверьте защитный автомат
	Электроника или датчики неисправны	▶ Обратитесь в сервисный центр. ▶ Сервисный центр: Установите новую электронику или датчик
	Для версий с абсорбционным охлаждением: Неисправен нагревательный элемент	▶ Обратитесь в сервисный центр. ▶ Сервисный центр: Установите новый нагревательный элемент
	Активна функция автоматического размораживания (см. гл. «Оттаивание» на стр. 190)	Никаких действий не требуется
	Мини-бар был включен недавно	▶ Проверьте охлаждение через 5 – 6 часов
	Неисправен холодильный агрегат	▶ Обратитесь в сервисный центр. ▶ Сервисный центр: Замените мини-бар
	Мини-бар находится в тихом режиме.	Никаких действий не требуется
Нет охлаждения, светодиодный индикатор постоянно мигает	Холодильный агрегат заблокирован	▶ Обратитесь в сервисный центр
	Холодильный агрегат негерметичен	
	Неисправен нагревательный элемент	
	Ошибка во время самодиагностики	

Неисправность	Возможные причины	Устранение
Плохое охлаждение	Недостаточная вентиляция холодильного агрегата	<ul style="list-style-type: none"> ▶ Обеспечьте достаточную вентиляцию, см. Руководство по монтажу
	Мини-бар находится под прямыми солнечными лучами	<ul style="list-style-type: none"> ▶ Уберите мини-бар из прямых солнечных лучей
	Дверь мини-бара не закрывается плотно	<ul style="list-style-type: none"> ▶ Проверьте расстояния, см. Руководство по монтажу
		<ul style="list-style-type: none"> ▶ Обратитесь в сервисный центр. ▶ Сервисный центр: Замените уплотнение двери
	Минибар недавно заполнен	<ul style="list-style-type: none"> ▶ Проверьте охлаждение через 5–6 часов
Для версий с абсорбционным охлаждением: Слишком низкое или слишком высокое входное напряжение.	<ul style="list-style-type: none"> ▶ Проверить входное напряжение. 	
Образование инея в отсеке для мини-бара	Дверь мини-бара не закрывается плотно	<ul style="list-style-type: none"> ▶ Проверьте расстояния, см. Руководство по монтажу
		<ul style="list-style-type: none"> ▶ Обратитесь в сервисный центр. ▶ Сервисный центр: Замените уплотнение двери

Неисправность	Возможные причины	Устранение
Не работает внутренняя подсветка	Сетевая вилка не вставлена в розетку	▶ Вставьте сетевую вилку в розетку
	Неисправна внутренняя подсветка	▶ Обратитесь в сервисный центр. ▶ Сервисный центр: Замените внутреннюю подсветку
	Поверхность инфракрасного датчика двери покрыта конденсатом	▶ Очистите поверхность инфракрасного датчика двери

10 Гарантия

Действителен установленный законом срок гарантии. Если продукт неисправен, обратитесь в торговую организацию или представительство изготовителя в вашей стране (см. dometic.com/dealer).

При обращении по вопросам ремонта или гарантийного обслуживания необходимо также предоставить следующую информацию:

- копию счета с датой покупки
- причину претензии или описание неисправности

Учтите, что самостоятельно выполненный или непрофессиональный ремонт могут иметь последствия для безопасности и привести к аннулированию гарантии.

11 Утилизация

Переработка упаковочного материала



- ▶ По возможности, выкидывайте упаковочный материал в мусор, подлежащий вторичной переработке.



ПРЕДУПРЕЖДЕНИЕ! Опасность возникновения пожара

- Хладагент является легковоспламеняющимся веществом. Категорически запрещается вскрывать или повреждать холодильный контур.
- В приборе используется изоляционный газ (см. паспортную табличку). Следите за целостностью изоляции.

Переработка изделий с несъемными батареями, аккумуляторами и источниками света



➤ Если в изделии содержатся несъемные батареи, аккумуляторы и источники света, извлекать их перед утилизацией не нужно.



➤ Если вы окончательно выводите изделие из эксплуатации, получите информацию в ближайшем центре по вторичной переработке или в торговой сети о соответствующих предписаниях по утилизации.



➤ Изделие может быть утилизировано бесплатно.

12 Технические характеристики

Актуальную декларацию соответствия ЕС для вашего устройства смотрите на странице соответствующего продукта на dometic.com или свяжитесь с производителем напрямую (см. dometic.com/dealer).

	HiPro A30S1, A30S2, A30P1, A30P2, A30G1, A30G2	HiPro A40S1, A40S2, A40P1, A40P2, A40G1, A40G2
Входное напряжение:	220 – 240 В~ 50/60 Гц	
Общий объем:	26 л	33 л
Расчетная потребляемая мощность:	60 – 70 Вт	
Климатический класс и предполагаемая температура окружающей среды:	N: от +16 °С до +32 °С T: от +16 °С до +43 °С	
Акустическая эмиссия:	0 дБ(А)	
Хладагент:	R717	
Размеры (Ш x В x Г):	384 x 520 x 446 мм	405 x 550 x 466 мм

	HiPro A 30S1, A 30S2, A 30P1, A 30P2, A 30G1, A 30G2	HiPro A 40S1, A 40S2, A 40P1, A 40P2, A 40G1, A 40G2
Вес:		
С массивной дверью:	13,7 кг	15,3 кг
С декоративной панелью:	15,0 кг	16,7 кг
Со стеклянной дверью:	15,9 кг	17,9 кг
Испытания/сертификаты:		

Данное изделие включает в себя источник освещения с энергоэффективностью класса F.

Дополнительную информацию о продукте можно получить, отсканировав QR-код на наклейке для маркировки энергоэффективности на изделии или на сайте eprel.ec.europa.eu.

	HiPro C 40S1, C 40S2, C 40P1, C 40P2, C 40G1, C 40G2	HiPro C 60S1, C 60S2, C 60G1, C 60G2
Входное напряжение:	220 – 240 В~ 50/60 Гц	
Общий объем:	33 л	49 л
Расчетная потребляемая мощность:	45 Вт	
Климатический класс и предполагаемая температура окружающей среды:	N: от +16 °C до +32 °C T: от +16 °C до +43 °C	
Акустическая эмиссия:	33 дБ(А)	38 дБ(А)
Хладагент:	R600a	
Размеры (Ш x В x Г):	405 x 550 x 481 мм	490 x 565 x 510 мм
Вес:		
С массивной дверью:	17,5 кг	19,5 кг
С декоративной панелью:	18,9 кг	-
Со стеклянной дверью:	20,1 кг	22,5 кг
Испытания/сертификаты:		

Данное изделие включает в себя источник освещения с энергоэффективностью класса F.

Дополнительную информацию о продукте можно получить, отсканировав QR-код на наклейке для маркировки энергоэффективности на изделии или на сайте eprel.ec.europa.eu.

	HiPro N 30S1, N 30S2, N 30P1, N 30P2, N 30G1, N 30G2	HiPro N 40S1, N 40S2, N 40P1, N 40P2, N 40G1, N 40G2
Входное напряжение:	100 – 240 В~ 50/60 Гц	
Общий объем:	26 л	33 л
Расчетная потребляемая мощность:	55 Вт	
Климатический класс и предполагаемая температура окружающей среды:	N: от +16 °С до +32 °С T: от +16 °С до +43 °С	
Акустическая эмиссия:	0 дБ(А)	
Хладагент:	R600a	
Размеры (Ш x В x Г):	384 x 520 x 415 мм	405 x 550 x 435 мм
Вес:		
С массивной дверью:	10,7 кг	12,5 кг
С декоративной панелью:	12,0 кг	13,9 кг
Со стеклянной дверью:	12,9 кг	15,1 кг
Испытания/сертификаты:		

Данное изделие включает в себя источник освещения с энергоэффективностью класса F.

Дополнительную информацию о продукте можно получить, отсканировав QR-код на наклейке для маркировки энергоэффективности на изделии или на сайте eprel.ec.europa.eu.

Prosimy o uważne przeczytanie niniejszej instrukcji i przestrzeganie wszystkich zawartych w niej instrukcji postępowania, wskazówek i ostrzeżeń. Pozwoli to zapewnić, że produkt będzie zawsze prawidłowo instalowany, wykorzystywany i konserwowany. Niniejsza instrukcja MUSI przez cały czas pozostawać przy produkcie.

Korzystając z produktu, użytkownik potwierdza uważne przeczytanie wszelkich instrukcji, wskazówek i ostrzeżeń, ich zrozumienie oraz zobowiązuje się przestrzegać zawartych w nich warunków. Użytkownik zobowiązuje się wykorzystywać niniejszy produkt wyłącznie zgodnie z jego przeznaczeniem i zamierzonym zastosowaniem oraz z instrukcjami, wskazówkami i ostrzeżeniami wyszczególnionymi w niniejszej instrukcji produktu, jak również ze wszystkimi mającymi zastosowanie przepisami i regulacjami prawnymi. Nieprzestrzeganie zawartych tu instrukcji i ostrzeżeń może skutkować obrażeniami u użytkownika oraz osób trzecich, uszkodzeniem produktu lub też uszkodzeniem mienia w sąsiedztwie produktu. Zastrzega się możliwość wprowadzania zmian i aktualizacji niniejszej instrukcji produktu, wraz z instrukcjami, wskazówkami i ostrzeżeniami oraz powiązaną dokumentacją. Aktualne informacje dotyczące produktu można zawsze znaleźć na stronie dome-tic.com.

Spis treści

1	Objaśnienie symboli	198
2	Wskazówki bezpieczeństwa	199
3	W zestawie	202
4	Osprzęt	202
5	Użytkowanie zgodne z przeznaczeniem	202
6	Opis techniczny	203
7	Korzystanie z minibaru	205
8	Czyszczenie i konserwacja	207
9	Usuwanie usterek	208
10	Gwarancja	210
11	Utylizacja	210
12	Dane techniczne	211

1 Objąśnienie symboli



NIEBEZPIECZEŃSTWO!

Wskazówka bezpieczeństwa: Wskazuje niebezpieczną sytuację, która – jeśli się jej nie uniknie – prowadzi do śmierci lub poważnych obrażeń.

**OSTRZEŻENIE!**

Wskazówka bezpieczeństwa: Wskazuje niebezpieczną sytuację, która – jeśli się jej nie uniknie – może prowadzić do śmierci lub poważnych obrażeń.

**OSTROŻNIE!**

Wskazówka bezpieczeństwa: Wskazuje niebezpieczną sytuację, która – jeśli się jej nie uniknie – może prowadzić do lekkich lub umiarkowanych obrażeń.

**UWAGA!**

Wskazuje sytuację, która – jeśli się jej nie uniknie – może prowadzić do powstania szkód materialnych.

**WSKAZÓWKA**

Dodatkowe informacje dotyczące obsługi produktu.

2 Wskazówki bezpieczeństwa

2.1 Podstawowe zasady bezpieczeństwa



OSTRZEŻENIE! Nieprzestrzeganie tych ostrzeżeń może prowadzić do śmierci lub ciężkich obrażeń.

Ryzyko porażenia prądem

- Upewnić się, że minibar został zainstalowany przez wykwalifikowanego technika zgodnie z instrukcją montażu Dometic.
- Nie używać minibaru, jeśli ma on widoczne uszkodzenia.
- Jeśli przewód minibaru ulegnie uszkodzeniu, aby uniknąć zagrożenia musi zostać on wymieniony przez producenta, jego serwis lub odpowiednio wykwalifikowaną osobę.
- Napraw minibaru mogą dokonywać tylko odpowiednio wykwalifikowane osoby. Nieodpowiednio wykonane naprawy mogą być przyczyną poważnych zagrożeń.
- Podczas ustawiania minibaru należy uważać, aby nie przygnieść ani nie uszkodzić przewodu zasilającego.
- Nie umieszczać z tyłu urządzenia przedłużaczy z wieloma gniazdami ani przenośnych zasilaczy.

- Urządzenie podłączać do gniazdek zapewniających odpowiednie przyłącze, zwłaszcza jeżeli wymaga ono uziemienia.

Ryzyko wybuchu

- W minibarze nie wolno przechowywać substancji wybuchowych, np. pojemników aerozolowych z gazem wytlaczającym.

Zagrożenie zdrowia

- Dzieci od 8 lat i osoby o ograniczonych możliwościach fizycznych, sensorycznych lub intelektualnych oraz osoby niedysponujące stosowną wiedzą i doświadczeniem mogą używać minibaru jedynie pod nadzorem innej osoby bądź pod warunkiem uzyskania informacji dotyczących bezpiecznego użytkowania minibaru i zrozumienia wynikających z tego zagrożeń.
- Dzieci nie mogą bawić się minibarem.
- Dzieci nie mogą czyścić i konserwować urządzenia bez nadzoru.
- Dzieci od 3 do 8 lat mogą napełniać i opróżniać minibar.
- Aby uniknąć niebezpieczeństwa spowodowanego niestabilnym ustawieniem minibaru, należy go zamocować zgodnie z instrukcją montażu.
- Nie zasłaniać otworów wentylacyjnych w obudowie minibaru ani w konstrukcji, w którą jest on wbudowany.
- Nie używać urządzeń mechanicznych ani innych środków do przyspieszania procesu odszraniania, o ile nie zaleca ich do tego celu producent.
- Nie używać żadnych urządzeń elektrycznych wewnątrz minibaru, chyba że zostało to zalecone przez producenta.



OSTROŻNIE! Nieprzestrzeżenie tych uwag może prowadzić do lekkich lub umiarkowanych obrażeń.

Ryzyko zmiążdżenia

- Nie dotykać zawiasu.

Zagrożenie zdrowia

- Artykuły spożywcze mogą być przechowywane tylko w oryginalnych opakowaniach lub w odpowiednich pojemnikach.



UWAGA! Ryzyko uszkodzenia

- Należy porównać dane dotyczące napięcia na tabliczce znamionowej z dostępnym źródłem zasilania.
- Minibar nie nadaje się do przechowywania substancji żrących ani zawierających rozpuszczalniki.

- Izolacja tego urządzenia chłodniczego zawiera palny cyklopentan, przez co wymaga ono specjalnej procedury utylizacyjnej. Po zaprzestaniu jego dalszej eksploatacji urządzenie chłodnicze należy dostarczyć do specjalistycznego zakładu utylizacyjnego.
- Otwór odpływowy zawsze utrzymywać w czystym stanie.
- Minibar można przenosić tylko w pozycji pionowej.

2.2 Bezpieczne użytkowanie minibaru



NIEBEZPIECZEŃSTWO! Nieprzestrzeganie tych ostrzeżeń prowadzi do śmierci lub ciężkich obrażeń.

Ryzyko porażenia prądem

- Nigdy nie chwytać gołymi rękami nieosłoniętych przewodów.



OSTROŻNIE! Nieprzestrzeganie tych uwag może prowadzić do lekkich lub umiarkowanych obrażeń.

Ryzyko porażenia prądem

- Przed uruchomieniem minibaru należy sprawdzić, czy przewód zasilający i wtyczka są suche.

Zagrożenie zdrowia

- Należy uważać, aby w minibarze umieszczać tylko artykuły, które mogą być przechowywane w ustawionej w nim temperaturze.
- Artykuły spożywcze mogą być przechowywane tylko w oryginalnych opakowaniach lub w odpowiednich pojemnikach.
- Pozostawianie drzwi minibaru otwartych przez dłuższy czas może spowodować znaczny wzrost temperatury w jego komorach.
- Regularnie czyścić powierzchnie, które mogą mieć kontakt z żywnością i dostępnymi układami odprowadzania wody.
- Jeśli minibar pozostaje pusty przez długi czas:
 - Wyłączyć minibar.
 - Odszronić minibar.
 - Wyczyścić i wysuszyć minibar.
 - Pozostawić otwarte drzwi, aby w minibarze nie rozwijała się pleśń.



UWAGA! Ryzyko uszkodzenia

- Nie ustawiać urządzenia w pobliżu otwartego ognia ani innych źródeł ciepła (ogrzewanie, silne promieniowanie słoneczne, piec gazowy itp.).
- Nigdy nie zanurzać minibaru w wodzie.

- Chronić minibar i kabel przed wysokimi temperaturami i wilgocią.
- Zwracać uwagę, aby produkty spożywcze nie dotykały ścian komory chłodzącej.

3 W zestawie

- Minibar

4 Osprzęt

Elementy dostępne jako akcesoria (niedostarczane w zestawie):

Opis	Objaśnienie
WiFi	Do monitorowania minibaru i sterowania nim poprzez WiFi za pomocą aplikacji
Zamki z kluczami	Do wersji z możliwością blokowania

5 Użytkowanie zgodne z przeznaczeniem

Urządzenie chłodnicze (zwane również minibarem) jest przeznaczone do użytku domowego i podobnych zastosowań w następujących obszarach:

- W kuchniach dla personelu w sklepach, biurach i innych miejscach pracy
- W gospodarstwach rolnych
- W hotelach, motelach i innych rodzajach zakwaterowania
- W pensjonatach i na kwaterach prywatnych
- W cateringu i podobnych zastosowaniach niedetalicznych

Minibar nie nadaje się do instalacji w przyczepach kempingowych ani w kamperach.

Minibar jest przeznaczony do użytku jako urządzenie do zabudowy lub jako wolno stojące urządzenie chłodnicze. Szczegółowe informacje zawarte są w instrukcji montażu.

Minibar służy wyłącznie do chłodzenia i przechowywania napojów oraz żywności w zamkniętych pojemnikach.

Minibar nie nadaje się do przechowywania świeżej żywności oraz lekarstw ani zamrażania żywności.

Minibar jest przystosowany wyłącznie do wykorzystywania zgodnie z jego przeznaczeniem oraz zamierzonym zastosowaniem według niniejszej instrukcji.

Niniejsza instrukcja zawiera informacje, które są niezbędne do prawidłowej instalacji i/lub obsługi minibaru. Nieprawidłowy montaż i/lub niewłaściwa obsługa lub konserwacja powodują niezadowolające działanie i mogą prowadzić do uszkodzeń.

Producent nie ponosi żadnej odpowiedzialności za ewentualne obrażenia ciała lub uszkodzenia minibaru wynikłe z następujących przyczyn:

- Nieprawidłowy montaż lub podłączenie, w tym zbyt wysokie napięcie
- Niewłaściwa konserwacja lub użycie innych części zamiennych niż oryginalne części zamienne dostarczone przez producenta
- Wprowadzanie zmian w minibarze bez wyraźnej zgody producenta
- Użytkowanie w celach innych niż opisane w niniejszej instrukcji obsługi

Firma Dometic zastrzega sobie prawo do zmiany wyglądu i specyfikacji produktu.



WSKAZÓWKA Skraplanie się wilgoci na szklanych drzwiach

Wilgotność powietrza w otoczeniu powyżej 65% przy temperaturze otoczenia 25°C powoduje skraplanie się wilgoci na szklanych drzwiach.

6 Opis techniczny

Minibary dostępne są z różnymi technologiami chłodzenia:

- Chłodzenie absorpcyjne: A30S1, A30S2, A30P1, A30P2, A30G1, A30G2, A40S1, A40S2, A40P1, A40P2, A40G1, A40G2
- Chłodzenie sprężarkowe: C40S1, C40S2, C40P1, C40P2, C40G1, C40G2, C60S1, C60S2, C60G1, C60G2
- Chłodzenie termoelektryczne: N30S1, N30S2, N30P1, N30P2, N30G1, N30G2, N40S1, N40S2, N40P1, N40P2, N40G1, N40G2

Wszystkie zastosowane materiały są dopuszczone do kontaktu z żywnością. Obieg chłodzenia jest bezobsługowy.

Minibar w zależności od wersji posiada jedną lub dwie półki oraz jedną lub dwie półki na drzwiach. Jedna półka na drzwiach przeznaczona jest na butelki. W półce na drzwiach na butelki można umieszczać butelki o pojemności 1,5 l. Jeśli obecna jest druga półka na drzwiach, jest ona przeznaczona na mniejsze butelki lub na przekąski.

Opcjonalnie minibar może być wyposażony w zintegrowaną funkcję WiFi, umożliwiającą sterowanie nim za pomocą aplikacji.

Minibar może być wyposażony w zamek.

Elementy obsługowe minibaru

Poz. na rys. 1 , strona 3	Objaśnienie
1	Oświetlenie wewnętrzne i element obsługowy
2	1 półka 2 półki (A40S2, A40P2, A40G2, C40S2, C40P2, C40G2, C60S1, C60S2, C60G1, C60G2, N40S2, N40P2, N40G2)
3	Górna półka na drzwiach (dla A40S1, A40S2, A40P1, A40P2, C40S1, C40S2, C40P1, C40P2, C60S1, C60S2, C60G1, C60G2, N40S1, N40S2, N40P1, N40P2)
4	Dolna półka na drzwiach
5	Drzwi z półką na butelki (opcja)
6	Szkłane drzwi (opcja)
–	Dolne oświetlenie wewnętrzne (opcja)

Panel obsługi

Poz. na rys. 2 , strona 4	Objaśnienie
1	Kontrolka LED Kontrolka LED świeci się na zielono = minibar chłodzi Kontrolka LED świeci się na pomarańczowo = minibar przestaje chłodzić (osiągnięcie docelowej temperatury lub aktywna funkcja automatycznego odszraniania) Kontrolka LED nie świeci się = minibar jest wyłączony lub pracuje w trybie cichym Kontrolka LED miga na pomarańczowo = wystąpił błąd
2	Czujnik drzwiowy na podczerwień
3	ⓘ Przycisk Włączanie i wyłączanie minibaru Przechodzenie do ustawiania temperatury Włączanie trybu cichego (tylko w modelu C40 i C60 z chłodzeniem sprężarkowym)

7 Korzystanie z minibaru

7.1 Przed pierwszym użyciem

Przed pierwszym użyciem minibaru należy ze względów higienicznych wyczyścić go od wewnątrz i z zewnątrz wilgotną ściereczką (patrz również rozdz. „Czyszczenie i konserwacja” na stronie 207).

7.2 Oszczędzanie energii

- Drzwi minibaru otwierać tylko tak często i na tak długo, jak jest to konieczne.
- Unikać zbyt niskiej temperatury wewnętrznej.
- W celu zapewnienia optymalnego zużycia energii półki i szuflady ustawiać w położeniach, w których zostały one dostarczone.
- Regularnie sprawdzać osadzenie uszczelnienia drzwi.
- Regularnie usuwać ze skraplacza kurz i inne zanieczyszczenia.

7.3 Umieszczanie półek

- ▶ Postępować w sposób zilustrowany na rys. **3**, strona 4.

7.4 Zmiana położenia półki na drzwiach

- ▶ Postępować w sposób zilustrowany na rys. **4**, strona 4.

7.5 Włączanie minibaru

- ▶ Podłączyć wtyczkę zasilania do gniazda (rys. **5**, strona 5).



WSKAZÓWKA

Żądana temperatura chłodzenia wewnątrz komory minibaru osiągnana jest po kilku godzinach od jego włączenia.

7.6 Ustawianie temperatury

Aby zapobiec psuciu się żywności:

- Zapewnić jak najbardziej stabilną temperaturę. Drzwi minibaru otwierać tylko tak często i na tak długo, jak jest to konieczne. Żywność przechowywać w sposób nieutrudniający obiegu powietrza.

- Minibar wyposażony jest w funkcję automatycznej regulacji temperatury. Wybierać środkowe spośród dostępnych ustawień temperatury.
- Dostosować temperaturę do ilości i typu żywności.

Minibar wyposażony jest w funkcję automatycznej regulacji temperatury. Temperaturę można ustawić na 4°C, 7°C lub 12°C. Każde naciśnięcie przycisku  powoduje przełączanie temperatury chłodzenia pomiędzy możliwymi wartościami:

- ▶ Postępować w sposób zilustrowany na rys. **6**, strona 5.

7.7 Wyłączanie

- ▶ Postępować w sposób zilustrowany na rys. **7**, strona 5.

7.8 Ustawianie trybu cichego (tylko dla C40)

Minibar jest wyposażony w tryb cichy.

- ▶ Postępować w sposób zilustrowany na rys. **8**, strona 6.

7.9 Odszranianie

Minibar jest wyposażony w funkcję automatycznego odszraniania.

7.10 Przechowywanie

Jeśli minibar nie będzie używany przez dłuższy czas, należy postępować w następujący sposób:

1. Wyciągnąć wtyczkę z gniazda.
2. Wyczyścić minibar (patrz rozdz. „Czyszczenie i konserwacja” na stronie 207).

8 Czyszczenie i konserwacja



UWAGA! Ryzyko uszkodzenia

Aby uniknąć zagrożenia, wymianę źródła światła zlecać wyłącznie producentowi, w centrum serwisowym lub odpowiednio wykwalifikowanej osobie.

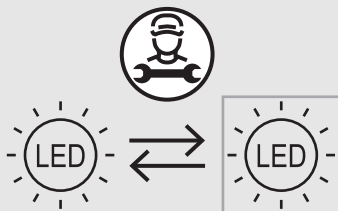

OSTRZEŻENIE! Ryzyko porażenia prądem

Przed czyszczeniem i serwisowaniem zawsze odłączać minibar od zasilania sieciowego.



UWAGA! Ryzyko uszkodzenia

- Do czyszczenia nie używać agresywnych środków czyszczących ani twardych przedmiotów, gdyż mogą one uszkodzić minibar.
- Nigdy nie używać twardych ani ostrych narzędzi do usuwania lodu i do oddzielania artykułów przymarzniętych do minibaru.
- Nie używać żadnych mechanicznych lub innych narzędzi w celu przyspieszenia procesu rozmrażania.

- Minibar należy czyścić wilgotną ściereczką w regularnych odstępach czasu oraz gdy tylko pojawią się na nim zabrudzenia.
- Należy uważać, aby woda nie dostała się do uszczeltek. Może to spowodować uszkodzenie elektroniki.
- Po wyczyszczeniu minibaru należy wytrzeć do sucha ściereczką.
- Regularnie kontrolować odpływ skroplin.
W razie konieczności wyczyścić odpływ skroplin. Jeśli jest on zapchany, skropliny będą się zbierać na dnie minibaru.

Dla wersji z agregatem absorpcyjnym: Raz na rok czyścić agregat absorpcyjny za pomocą szczotki lub miękkiej ściereczki.

9 Usuwanie usterek

Usterka	Możliwa przyczyna	Rozwiązanie
Urządzenie nie chłodzi	Wtyczka nieprzyłączona	▶ Wetknąć wtyczkę do gniazdka
	Brak napięcia w gniazdku	▶ Sprawdzić wyłącznik instalacyjny
	Uszkodzony układ elektroniczny lub czujniki	▶ Skontaktować się z centrum serwisowym. ▶ Centrum serwisowe: Wymenić układ elektroniczny lub czujniki
	Dla wersji z chłodzeniem absorpcyjnym: Uszkodzony element grzejny	▶ Skontaktować się z centrum serwisowym. ▶ Centrum serwisowe: Wymenić element grzejny
	Aktywna funkcja automatycznego odszraniania (patrz rozdz. „Odszranianie” na stronie 206)	Brak konieczności podejmowania działań
	Minibar został niedawno włączony	▶ Ponownie sprawdzić temperaturę po 5–6 godzinach
	Uszkodzony agregat chłodniczy	▶ Skontaktować się z centrum serwisowym. ▶ Centrum serwisowe: Wymenić minibar
	Minibar pracuje w trybie cichym.	Brak konieczności podejmowania działań
Urządzenie nie chłodzi, kontrolka LED miga w sposób ciągły	Zablokowany agregat chłodniczy	▶ Skontaktować się z centrum serwisowym
	Nieszczelny agregat chłodniczy	
	Uszkodzony element grzejny	
	Błąd w trakcie autotestu	

Usterka	Możliwa przyczyna	Rozwiązanie
Niewystarczająca wydajność chłodzenia	Niewystarczająca wentylacja agregatu chłodniczego	▶ Zapewnić wystarczającą wentylację, patrz instrukcja montażu
	Minibar wystawiony na działanie bezpośredniego promieniowania słonecznego	▶ Przeszawić minibar poza zasięg bezpośredniego promieniowania słonecznego
	Drzwi minibaru nie są szczelnie zamknięte	▶ Sprawdzić odległości, patrz instrukcja montażu
		▶ Skontaktować się z centrum serwisowym. ▶ Centrum serwisowe: Wymienić uszczelkę drzwi
	Minibar został niedawno wypełniony	▶ Ponownie sprawdzić temperaturę po 5–6 godzinach
Dla wersji z chłodzeniem absorpcyjnym: Napięcie wejściowe jest zbyt niskie lub zbyt wysokie.	▶ Sprawdzić napięcie wejściowe	
Osadzanie się szronu w komorze minibaru	Drzwi minibaru nie są szczelnie zamknięte	▶ Sprawdzić odległości, patrz instrukcja montażu
		▶ Skontaktować się z centrum serwisowym. ▶ Centrum serwisowe: Wymienić uszczelkę drzwi

Usterka	Możliwa przyczyna	Rozwiązanie
Oświetlenie wewnętrzne nie działa	Wtyczka nieprzyłączona	▶ Wetknąć wtyczkę do gniazdka
	Uszkodzone oświetlenie wewnętrzne	▶ Skontaktować się z centrum serwisowym. ▶ Centrum serwisowe: Wymienić oświetlenie wewnętrzne
	Na powierzchni czujnika drzwiowego na podczerveń skropliła się woda	▶ Wyczyścić powierzchnię czujnika drzwiowego na podczerveń

10 Gwarancja

Obowiązuje ustawowy okres gwarancji. W przypadku stwierdzenia uszkodzenia produktu należy skontaktować się z jego sprzedawcą lub z oddziałem producenta w danym kraju (patrz dometic.com/dealer).

W celu naprawy lub realizacji gwarancji konieczne jest przesłanie wraz z produktem następujących dokumentów:

- Kopii rachunku z datą zakupu
- Informacji o przyczynie reklamacji lub opisu wady

Uwaga: Samodzielne lub nieprofesjonalne wykonywanie napraw może powodować zagrożenia oraz doprowadzić do utraty gwarancji.

11 Utylizacja

Recykling materiałów opakowaniowych



- ▶ Opakowanie należy wyrzucić do odpowiedniego pojemnika na odpady do recyklingu.



OSTRZEŻENIE! Ryzyko pożaru

- Czynnik chłodniczy jest wysoce łatwopalny. Nie otwierać ani nie uszkadzać obiegu chłodniczego.
- Izolacja urządzenia zawiera gaz izolacyjny (patrz tabliczka znamionowa). Nie uszkadzać izolacji.

Recykling produktów z niewymiennymi bateriami, akumulatorami lub źródłami światła



▶ Jeśli produkt zawiera niewymienne baterie, akumulatory lub źródła światła, nie trzeba ich usuwać przed utylizacją.



▶ Jeśli produkt nie będzie już dalej wykorzystywany, należy dowiedzieć się w najbliższym zakładzie recyklingu lub od specjalistycznego przedstawiciela producenta, w jaki sposób można zutylizować produkt zgodnie z obowiązującymi przepisami.



▶ Produkt można zutylizować nieodpłatnie.

12 Dane techniczne

Aktualną deklarację zgodności UE dla urządzenia można znaleźć na stronie produktu pod adresem: dometic.com lub uzyskać ją bezpośrednio u producenta ([patrz dometic.com/dealer](http://dometic.com/dealer)).

	HiPro A 30S1, A 30S2, A 30P1, A 30P2, A 30G1, A 30G2	HiPro A 40S1, A 40S2, A 40P1, A 40P2, A 40G1, A 40G2
Napięcie wejściowe:	220 – 240 V~ 50/60 Hz	
Pojemność całkowita:	26 l	33 l
Znamionowa moc wejściowa:	60 – 70 W	
Klasa klimatyczna i temperatura otoczenia podczas pracy:	N: +16°C do +32°C T: +16°C do +43°C	
Emisja hałasu:	0 dB(A)	
Czynnik chłodniczy:	R717	
Wymiary (szer. x wys. x gł.):	384 x 520 x 446 mm	405 x 550 x 466 mm

	HiPro A30S1, A30S2, A30P1, A30P2, A30G1, A30G2	HiPro A40S1, A40S2, A40P1, A40P2, A40G1, A40G2
Masa:		
Z pełnymi drzwiami:	13,7 kg	15,3 kg
Z panelem dekoracyjnym drzewi:	15,0 kg	16,7 kg
Ze szklanymi drzwiami:	15,9 kg	17,9 kg
Kontrola/certyfikaty:		

Ten produkt zawiera źródło światła o klasie efektywności energetycznej F.

Dalsze informacje na temat produktu można uzyskać za pośrednictwem kodu QR umieszczonego na etykiecie energetycznej lub na stronie eprel.ec.europa.eu.

	HiPro C40S1, C40S2, C40P1, C40P2, C40G1, C40G2	HiPro C60S1, C60S2, C60G1, C60G2
Napięcie wejściowe:	220 – 240 V~ 50/60 Hz	
Pojemność całkowita:	33 l	49 l
Znamionowa moc wejściowa:	45 W	
Klasa klimatyczna i temperatura otoczenia podczas pracy:	N: +16°C do +32°C T: +16°C do +43°C	
Emisja hałasu:	33 dB(A)	38 dB(A)
Czynnik chłodniczy:	R600a	
Wymiary (szer. x wys. x gł.):	405 x 550 x 481 mm	490 x 565 x 510 mm
Masa:		
Z pełnymi drzwiami:	17,5 kg	19,5 kg
Z panelem dekoracyjnym drzewi:	18,9 kg	-
Ze szklanymi drzwiami:	20,1 kg	22,5 kg
Kontrola/certyfikaty:		

Ten produkt zawiera źródło światła o klasie efektywności energetycznej F.

Dalsze informacje na temat produktu można uzyskać za pośrednictwem kodu QR umieszczonego na etykiecie energetycznej lub na stronie eprel.ec.europa.eu.

	HiPro N30S1, N30S2, N30P1, N30P2, N30G1, N30G2	HiPro N40S1, N40S2, N40P1, N40P2, N40G1, N40G2
Napięcie wejściowe:	100 – 240 V~ 50/60 Hz	
Pojemność całkowita:	26 l	33 l
Znamionowa moc wejściowa:	55 W	
Klasa klimatyczna i temperatura otoczenia podczas pracy:	N: +16°C do +32°C T: +16°C do +43°C	
Emisja hałasu:	0 dB(A)	
Czynnik chłodniczy:	R600a	
Wymiary (szer. x wys. x gł.):	384 x 520 x 415 mm	405 x 550 x 435 mm
Masa:		
Z pełnymi drzwiami:	10,7 kg	12,5 kg
Z panelem dekoracyjnym drzwi:	12,0 kg	13,9 kg
Ze szklanymi drzwiami:	12,9 kg	15,1 kg
Kontrola/certyfikaty:		

Ten produkt zawiera źródło światła o klasie efektywności energetycznej F.

Dalsze informacje na temat produktu można uzyskać za pośrednictwem kodu QR umieszczonego na etykiecie energetycznej lub na stronie eprel.ec.europa.eu.

Ten produkt zawiera źródło światła o klasie efektywności energetycznej F.

Dôkladne si prečítajte tento návod a dodržiavajte všetky pokyny, usmernenia a varovania uvedené v tomto návode k výrobku, aby sa zaručilo, že výrobok sa vždy bude správne inštalovať, používať a udržiavať. Tento návod **MUSÍ** zostať priložený k výrobku.

Používaním tohto výrobku týmto potvrdzujete, že ste si dôkladne prečítali všetky pokyny, usmernenia a varovania a že rozumiete a súhlasíte s dodržiavaním všetkých uvedených podmienok. Súhlasíte, že tento výrobok budete používať len v súlade so zamýšľaným použitím a v súlade s pokynmi, usmerneniami a varovania uvedenými v tomto návode k výrobku, ako aj v súlade so všetkými platnými zákonmi a nariadeniami. V prípade, že si neprečítate a nebudete sa riadiť pokynmi a varovaniami uvedenými v tomto návode, môže mať za následok vaše poranenie alebo poranenie iných osôb, poškodenie vášho výrobku alebo poškodenie majetku v jeho blízkosti. Tento návod k výrobku vrátane pokynov, usmernení a varovaní, a súvisiaca dokumentácia môže podliehať zmenám a aktualizáciám. Najaktuálnejšie informácie o výrobku nájdete na adrese dometic.com.

Obsah

1	Vysvetlenie symbolov	214
2	Bezpečnostné pokyny	215
3	Rozsah dodávky	217
4	Príslušenstvo	218
5	Používanie v súlade s určením	218
6	Technický opis	219
7	Používanie minibusu	220
8	Čistenie a údržba	222
9	Odstraňovanie porúch	224
10	Záruka	226
11	Likvidácia	226
12	Technické údaje	227

1 Vysvetlenie symbolov



NEBZPEČENSTVO!

Bezpečnostný pokyn: Označuje nebezpečnú situáciu, ktorej následkom je smrť alebo vážne zranenie, ak sa jej nezabráni.



VÝSTRAHA!

Bezpečnostný pokyn: Označuje nebezpečnú situáciu, ktorej následkom môže byť smrť alebo vážne zranenie, ak sa jej nezabráni.

**UPOZORNENIE!**

Bezpečnostný pokyn: Označuje nebezpečnú situáciu, ktorej následkom môže byť malé alebo stredne ťažké zranenie, ak sa jej nezabráni.

**POZOR!**

Označuje situáciu, ktorej následkom môže byť poškodenie majetku, ak sa jej nezabráni.

**POZNÁMKA**

Doplňujúce informácie týkajúce sa obsluhy produktu.

2 Bezpečnostné pokyny

2.1 Základy bezpečnosti



VÝSTRAHA! Nedodržanie týchto varovaní môže mať za následok smrť alebo vážne poranenie.

Nebezpečenstvo úrazu elektrickým prúdom

- Postarajte sa, aby minibar nainštaloval kvalifikovaný technik podľa návodu na montáž firmy Dometic.
- Keď minibar vykazuje viditeľné poškodenia, nesmiete ho uviesť do prevádzky.
- Keď je pripájací kábel minibaru poškodený, musí jeho výmenu vykonať výrobca, servisný technik alebo podobne spôsobilá osoba, aby sa predišlo bezpečnostným rizikám.
- Opravy tohto minibaru smie vykonávať len kvalifikovaný personál. Neodborné opravy predstavujú riziko vážnych nebezpečenstiev.
- Pri umiestňovaní minibaru sa ubezpečte, že napájací kábel nie je zachytený alebo poškodený.
- Neumiestňuje žiadne viacnásobné prenosné zásuvky alebo prenosné napájacie adaptéry na zadnú stranu spotrebiča.
- Zariadenie pripájajte do zásuviek, ktoré zaručia správne pripojenie, najmä vtedy, keď je zariadenie potrebné uzemniť.

Nebezpečenstvo výbuchu

- Neskladujte v minibare látky, u ktorých hrozí nebezpečenstvo výbuchu napr. sprejové nádoby s hnacím plynom.

Nebezpečenstvo ohrozenia zdravia

- Tento minibar smú používať deti od 8 rokov a osoby so zníženými psychickými, zmyslovými alebo mentálnymi schopnosťami a vedomosťami, keď sú pod dozorom alebo keď boli poučené o bezpečnom používaní minibaru a chápu, aké riziká z toho vyplývajú.
- Deti sa nesmú hrať s minibarom.
- Čistenie a bežnú údržbu nesmú vykonávať deti bez dozoru.
- Deti vo veku od 3 do 8 rokov smú nakladať a vykladať minibar.
- Minibar musí byť upevnený podľa opisu v návode, aby sa zabránilo ohrozeniu následkom jeho nestability/uvolnenia.
- Udržujte vetracie otvory, v skrinke minibaru alebo konštrukcii na zabudovanie, neblokové a nezakryté.
- Nepoužívajte mechanické prostriedky alebo iné prostriedky na urýchlenie procesu odmravovania, než tie, ktoré odporúča výrobca.
- Nepoužívajte v minibare žiadne elektrické zariadenia, okrem prípadu, keď výrobca odporúča používanie týchto zariadení takýmto spôsobom.

**UPOZORNENIE! Nedodržanie týchto upozornení môže mať za následok drobné alebo stredne ťažké poranenie.****Nebezpečenstvo pomliaždenia**

- Nesiahajte do závesu.

Nebezpečenstvo ohrozenia zdravia

- Potraviny sa smú uskladňovať len v originálnom obale alebo vhodných nádobách.

**POZOR! Nebezpečenstvo poškodenia**

- Porovnajete údaje o napätí na typovom štítku s existujúcim zdrojom napätia.
- Minibar nie je vhodný na skladovanie žieravých látok alebo látok s obsahom rozpúšťadiel.
- Izolácia chladiaceho zariadenia obsahuje horľavý cyklopentán a vyžaduje si špeciálne postupy pri likvidácii. Po uplynutí jeho životnosti odovzdanie chladiaceho zariadenia na vhodnú recykláciu.
- Odtokový otvor vždy udržiavajte čistý.
- Minibar prenášajte iba vo zvislej polohe.

2.2 Bezpečnosť pri prevádzke zariadenia



NEBZPEČENSTVO! Nedodržanie týchto varovaní bude mať za následok smrť alebo vážne poranenie.

Nebezpečenstvo úrazu elektrickým prúdom

- Nikdy sa nedotýkajte holými rukami obnažených vodičov.



UPOZORNENIE! Nedodržanie týchto upozornení môže mať za následok drobné alebo stredne ťažké poranenie.

Nebezpečenstvo úrazu elektrickým prúdom

- Pred uvedením minibaru do prevádzky dbajte na to, aby prírodné vedenie a zástrčka boli suché.

Nebezpečenstvo ohrozenia zdravia

- Dbajte na to, aby sa v minibare nachádzal len tovar, ktorý sa môže chladiť na zvolenú teplotu.
- Potraviny sa smú skladovať len v originálnych baleniach alebo vhodných nádobách.
- Otvorenie dverí na dlhšiu dobu môže spôsobiť výrazné zvýšenie teploty v priehradkách minibaru.
- Pravidelne čistíte povrchy, ktoré môžu prísť do kontaktu s potravinami a prístupnými systémami na odvádzanie kondenzátu.
- Ak minibar ponecháte prázdny na dlhú dobu:
 - Vypnite minibar.
 - Odmrazte minibar.
 - Minibar vyčistíte a usušte.
 - Nechajte dvierka otvorené, aby ste zabránili tvorbe plesní vnútri minibaru.



POZOR! Nebezpečenstvo poškodenia

- Zariadenie neumiestňujte v blízkosti otvoreného ohňa alebo iných zdrojov tepla (kúrenie, silné slnečné žiarenie, plynové pece atď.).
- Minibar nikdy neponárajte do vody.
- Chráňte minibar a káble pred vysokými teplotami a mokrom.
- Dbajte na to, aby sa potraviny nedotýkali stien chladiaceho priestoru.

3 Rozsah dodávky

- Minibar

4 Príslušenstvo

Dostupné ako príslušenstvo (nie je súčasťou dodávky):

Opis	Vysvetlenie
WiFi	Na monitorovanie a kontrolovanie minibaru cez WiFi s pomocou aplikácie
Zámky s kľúčmi	Pre uzamykateľné verzie

5 Používanie v súlade s určením

Chladiace zariadenie (tiež sa označuje ako minibar) je určené na použitie v domácnosti a na podobné použitie, napríklad:

- V kuchynkách pre personál v obchodoch, kanceláriách a iných pracovných priestoroch,
- V agropenziónoch,
- V hoteloch, motelloch a v iných typoch ubytovacích zariadení,
- V zariadeniach typu Bed and Breakfast,
- V kateringovej alebo podobných veľkoobchodných zariadeniach.

Minibar nie je vhodný na zabudovanie do obytných vozidiel alebo karavanov.

Minibar je určený na použitie buď ako spotrebič na zabudovanie alebo ako voľne stojaci chladiaci spotrebič. Pozrite si návod na montáž.

Minibar je navrhnutý výlučne na chladenie a skladovanie nápojov a potravín v uzavretých nádobách.

Minibar nie je vhodný na skladovanie čerstvých potravín a liekov alebo na mrazenie potravín.

Tento minibar je vhodný iba na použitie na určený účel a použitie v súlade s týmto návodom.

Tento návod obsahuje informácie, ktoré sú nevyhnutné pre správnu inštaláciu a/alebo obsluhu minibaru. Chybná inštalácia a/alebo nesprávna obsluha či údržba bude mať za následok neuspokojivý výkon a možnú poruchu.

Výrobca nenesie žiadnu zodpovednosť za akékoľvek poranenia či škody na minibare spôsobené:

- Nesprávnou montážou alebo pripojením vrátane nadmerného napätia

- Nesprávnou údržbou alebo použitím iných ako originálnych náhradných dielov poskytnutých výrobcom
- Úpravami minibaru bez výslovného povolenia výrobcu
- Použitie na iné účely než na účely opísané v návode

Firma Dometic si vyhradzuje právo na zmenu vzhľadu a technických parametrov výrobku.



POZNÁMKA Kondenzujúca vlhkosť na sklenených dverách

Na sklenených dverách sa kondenzuje vlhkosť, ak je vlhkosť vzduchu vyššia ako 65 % pri teplote okolia 25 °C.

6 Technický opis

Minibary sú dostupné s rôznymi technológiami chladenia:

- Absorpčné chladenie: A30S1, A30S2, A30P1, A30P2, A30G1, A30G2, A40S1, A40S2, A40P1, A40P2, A40G1, A40G2
- Kompresorové chladenie: C40S1, C40S2, C40P1, C40P2, C40G1, C40G2, C60S1, C60S2, C60G1, C60G2
- Termoelektrické chladenie: N30S1, N30S2, N30P1, N30P2, N30G1, N30G2, N40S1, N40S2, N40P1, N40P2, N40G1, N40G2

Všetky použité materiály sú vhodné na to, aby prichádzali do styku s potravinami. Chladiaci okruh si nevyžaduje údržbu.

V závislosti od verzie minibaru disponuje jednou alebo dvomi policami a jednou alebo dvomi priehradkami vo dverách. K dispozícii je priehradka vo dverách určená na fľaše. Fľašu s objemom 1,5 l je možné uskladniť v priehradke na fľaše vo dverách. Ak je k dispozícii druhá priehradka vo dverách, táto je určená na menšie fľaše alebo tyčinky.

Minibar môže byť voliteľne vybavený s integrovanou funkciou WiFi, vďaka čomu sa dá ovládať pomocou aplikácie.

Súčasťou minibaru môže byť zámok.

Ovládacie prvky minibaru

Č. na obr. 1 , strane 3	Vysvetlenie
1	Vnútorne osvetlenie a ovládací prvok

Č. na obr. 1 , strane 3	Vysvetlenie
2	1 polica 2 police (A40S2, A40P2, A40G2, C40S2, C40P2, C40G2, C60S2, C60G2, N40S2, N40P2, N40G2)
3	Horná priehradka vo dverách (pre modely A40S1, A40S2, A40P1, A40P2, C40S1, C40S2, C40P1, C40P2, C60S1, C60S2, C60G1, C60G2, N40S1, N40S2, N40P1, N40P2)
4	Dolná priehradka vo dverách
5	Držiak na fľaše vo dverách (voliteľné)
6	Sklenené dvere (voliteľné)
–	Spodné vnútorné osvetlenie (voliteľné)

Ovládací panel

Č. na obr. 2 , strane 4	Vysvetlenie
1	Signalizačná LED dióda LED svieti zelenou farbou = minibar chladí LED svieti oranžovou farbou = minibar prestal chladieť (teplota dosiahnutá alebo je aktívna funkcia automatického odmrazovania) LED nesvieti = minibar je vypnutý alebo je v tichom režime LED bliká oranžovou farbou = vyskytla sa chyba
2	Infračervený snímač dverí
3	 Tlačidlo Zapnutie a vypnutie minibaru Vstup do nastavenia teploty Vstup do tichého režimu (iba pre model C40 a C60 s kompresorovým chladením)

7 Používanie minibaru

7.1 Pred prvým použitím

Pred prvým použitím z hygienických dôvodov vyčistite minibar zvnútra a zvonku s vlhkou handričkou (pozri tiež kap. „Čistenie a údržba“ na strane 222).

7.2 Úspora energie

- Minibar otvárajte iba tak často a na takú dobu, ako je nevyhnutné.
- Nenastavujte zbytočne nízku teplotu.
- Pre optimálnu spotrebu energie umiestnite police a zásuvky podľa ich umiestnenia pri dodaní.
- Pravidelne kontrolujte, či tesnenie dverí stále pevne drží.
- Kondenzátor v pravidelných intervaloch očistite od prachu a nečistôt.

7.3 Umiestnenie políc

- ▶ Postupujte podľa obrázkov v obr. **3**, strane 4.

7.4 Umiestnenie priehradky vo dverách

- ▶ Postupujte podľa obrázkov v obr. **4**, strane 4.

7.5 Zapnutie minibaru

- ▶ Pripojte zástrčku do zásuvky (obr. **5**, strane 5).



POZNÁMKA

Po zapnutí potrebuje minibar niekoľko hodín na dosiahnutie teploty chladenia v priehradke minibaru.

7.6 Nastavenie teploty

Aby ste predišli plytvaniu potravinami, vezmite na vedomie nasledujúce:

- Zabráňte kolísaniu teploty v čo najväčšej možnej miere. Minibar otvárajte iba tak často a na takú dobu, ako je nevyhnutné. Skladujte potraviny tak, aby vzduch stále mohol dobre cirkulovať.
- Minibar je vybavený s funkciou automatickej regulácie teploty. Zvoľte priemer z dostupných hodnôt teploty.
- Prispôbte teplotu množstvu a druhu potravín.

Minibar je vybavený s funkciou automatickej regulácie teploty. Teplotu môžete nastaviť na 4 °C, 7 °C alebo 12 °C. S každým stlačením tlačidla  sa teplota chladenia prepne medzi možnými hodnotami.

- ▶ Postupujte podľa obrázkov v obr. **6**, strane 5.

7.7 Vypnutie

► Postupujte podľa obrázkov v obr. **7**, strane 5.

7.8 Nastavenie tichého režimu (iba pre model C40)

Minibar disponuje funkciou tichého režimu.

► Postupujte podľa obrázkov v obr. **8**, strane 6.

7.9 Odmrazovanie

Minibar je vybavený funkciou automatického odmrázovania.

7.10 Skladovanie

Ak minibar nebudete používať dlhší čas, postupujte nasledovne:

1. Vytiahnite zástrčku zo zásuvky.
2. Vyčistite minibar (pozri kap. „Čistenie a údržba“ na strane 222).

8 Čistenie a údržba



POZOR! Nebezpečenstvo poškodenia

Svetelný zdroj smie vymeniť len výrobca, servisný technik alebo osoba s podobnou kvalifikáciou, aby sa zabránilo nebezpečenstvu.

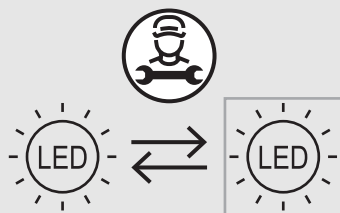

VÝSTRAHA! Nebezpečenstvo úrazu elektrickým prúdom

Pred každým čistením a každou údržbou odpojte minibar zo siete.

**POZOR! Nebezpečenstvo poškodenia**

- Na čistenie nepoužívajte ostré čistiace prostriedky alebo tvrdé predmety, pretože by mohli poškodiť minibar.
- Na odstránenie vrstvy námrazy alebo uvoľnenie predmetov primrznutých k minibaru nepoužívajte tvrdé alebo špicaté nástroje.
- Nepoužívajte žiadne mechanické ani iné pomôcky, aby ste urýchlili proces rozmrazovania.

- ▶ Minibar čistíte pravidelne a ihneď po znečistení vlhkou handričkou.
- ▶ Dbajte na to, aby do tesnenia nekvapkala voda. Mohlo by to poškodiť elektromotor.
- ▶ Po vyčistení utrite minibar handričkou dosucha.
- ▶ Pravidelne kontrolujte odtok kondenzovanej vody.

V prípade potreby vyčistite odtok kondenzovanej vody. Pokiaľ je upchatý, kondenzovaná voda sa nahromadí na dne minibaru.

Pre verzie s absorpčným agregátom: Raz ročne odstráňte prach z absorpčného agregátu s pomocou kefy alebo mäkkej handričky.

9 Odstraňovanie porúch

Porucha	Možná príčina	Riešenie
Minibar nechladí	Zástrčka nie je zapojená	► Zapojte zástrčku do zásuvky
	Zásuvka nevedie napätie	► Skontrolujte prúdový chránič
	Elektronika alebo snímače sú nefunkčné	► Kontaktujte servisného technika. ► Servisný technik: Inštalácia novej elektroniky alebo nového snímača
	Pre verzie s absorpčným chladičom: Nefunkčná ohrevná patróna	► Kontaktujte servisného technika. ► Servisný technik: Inštalácia novej ohrevnej patróny
	Automatické odmrazovanie aktívne (pozri kap. „Odmrazovanie“ na strane 222)	Nevyžaduje sa žiadny krok
	Minibar je aktuálne zapnutý	► Chladienie znovu skontrolujte po 5 až 6 hodinách
	Chladiaci agregát je nefunkčný	► Kontaktujte servisného technika. ► Servisný technik: Výmena minibaru
	Minibar je v tichom režime.	Nevyžaduje sa žiadny krok
Nechladí, signalizačná LED dióda nepretržite bliká	Chladiaci agregát je blokovaný	► Kontaktujte servisného technika
	Chladiaci agregát nie je vodotesný	
	Ohrevný prvok je nefunkčný	
	Chyba počas autotestu	

Porucha	Možná príčina	Riešenie
Slabý chladiaci výkon	Chladiaci agregát nemá dostatočnú ventiláciu	► Zabezpečte dostatočnú ventiláciu, pozri návod na montáž
	Minibar je vystavený priame slnečnému žiareniu	► Nevystavujte minibar priamemu slnečnému žiareniu
	Dvere minibaru pri zatvorení riadne netesnia	► Skontrolujte vzdialenosť, pozri návod na montáž
		► Kontaktujte servisného technika. ► Servisný technik: Výmena tesnenia dverí
	Minibar bol nedávno naplnený	► Chladienie znovu skontrolujte po 5 až 6 hodinách
Pre verzie s absorpčným chladením: Vstupné napätie je príliš nízke alebo vysoké.	► Skontrolujte vstupné napätie.	
Tvorba námrazy v priehradke minibaru	Dvere minibaru pri zatvorení riadne netesnia	► Skontrolujte vzdialenosť, pozri návod na montáž
		► Kontaktujte servisného technika. ► Servisný technik: Výmena tesnenia dverí
Vnútorne osvetlenie nefunguje	Zástrčka nie je zapojená	► Zapojte zástrčku do zásuvky
	Vnútorne osvetlenie je nefunkčné	► Kontaktujte servisného technika. ► Servisný technik: Výmena vnútorného osvetlenia
	Povrch infračerveného snímača dverí je pokrytý skondezovanou vodou	► Utrite povrch infračerveného snímača dverí

10 Záruka

Platí zákonom stanovená záručná lehota. Ak je výrobok poškodený, obráťte sa na svojho predajcu alebo pobočku výrobcu vo svojej krajine (pozri dome-tic.com/dealer).

Ak žiadate o vybavenie opravy alebo nárokov vyplývajúcich zo záruky, k zaslanému produktu musíte priložiť nasledujúce dokumenty:

- Kópiu faktúry s dátumom kúpy,
- Dôvod reklamácie alebo opis chyby.

Upozorňujeme Vás, že samooprava alebo neodborná oprava môže mať za následok ohrozenie bezpečnosti a zánik záruky.

11 Likvidácia

Recyklácia obalového materiálu



- Obalový materiál dávajte podľa možnosti do príslušného recyklovateľného odpadu.



VÝSTRAHA! Nebezpečenstvo požiaru

- Chladiaci prostriedok je vysoko horľavý. Neotvárajte ani nepoškodzte chladiaci okruh.
- Izolácia zariadenia obsahuje izolačný plyn (pozrite typový štítok). Nepoškodzte izoláciu.

Recyklácia výrobkov s integrovanými batériami, nabíjateľnými batériami alebo svetelnými zdrojmi



- Ak výrobok obsahuje integrované batérie, nabíjateľné batérie alebo svetelné zdroje, nemusíte ich pred likvidáciou vyberať.



- Keď výrobok chcete definitívne vyradiť z prevádzky, informujte sa v najbližšom recyklačnom stredisku alebo u svojho špecializovaného predajcu o príslušných predpisoch týkajúcich sa likvidácie.



- Výrobok je možné bezplatne zlikvidovať.

12 Technické údaje

Aktuálne EÚ vyhlásenie o zhode pre vaše zariadenie nájdete na stránke príslušného výrobku na internetovej stránke dometic.com alebo sa obráťte priamo na výrobcu (pozrite dometic.com/dealer).

	HiPro A 30S1, A 30S2, A 30P1, A 30P2, A 30G1, A 30G2	HiPro A 40S1, A 40S2, A 40P1, A 40P2, A 40G1, A 40G2
Vstupné napätie:	220 – 240 V~ 50/60 Hz	
Celkový objem:	26 l	33 l
Menovitý príkon:	60 – 70 W	
Klimatická trieda a použitie pri určenej teplote okolia:	N: +16 °C až +32 °C T: +16 °C až +43 °C	
Emisie hluku:	0 dB(A)	
Chladiaci prostriedok:	R717	
Rozmery (Š × V × H):	384 × 520 × 446 mm	405 × 550 × 466 mm
Hmotnosť:		
S robustnými dverami:	13,7 kg	15,3 kg
S dverami s dekorom:	15,0 kg	16,7 kg
So skleneným dverami:	15,9 kg	17,9 kg
Test/certifikáty:		

Tento výrobok obsahuje svetelný zdroj triedy energetickej účinnosti F.

Ďalšie informácie o výrobku získate prostredníctvom QR kódu na energetickom štítku na výrobku alebo na stránke eprel.ec.europa.eu.

	HiPro C 40S1, C 40S2, C 40P1, C 40P2, C 40G1, C 40G2	HiPro C 60S1, C 60S2, C 60G1, C 60G2
Vstupné napätie:	220 – 240 V~ 50/60 Hz	
Celkový objem:	33 l	49 l
Menovitý príkon:	45 W	

	HiPro C40S1, C40S2, C40P1, C40P2, C40G1, C40G2	HiPro C60S1, C60S2, C60G1, C60G2
Klimatická trieda a použitie pri určenej teplote okolia:	N: +16 °C až +32 °C T: +16 °C až +43 °C	
Emisie hluku:	33 dB(A)	38 dB(A)
Chladiaci prostriedok:	R600a	
Rozmery (Š × V × H):	405 × 550 × 481 mm	490 × 565 × 510 mm
Hmotnosť:		
S robustnými dverami:	17,5 kg	19,5 kg
S dverami s dekorom:	18,9 kg	-
So skleneným dverami:	20,1 kg	22,5 kg
Test/certifikáty:		

Tento výrobok obsahuje svetelný zdroj triedy energetickej účinnosti F.

Ďalšie informácie o výrobku získate prostredníctvom QR kódu na energetickom štítku na výrobku alebo na stránke eprel.ec.europa.eu.

	HiPro N30S1, N30S2, N30P1, N30P2, N30G1, N30G2	HiPro N40S1, N40S2, N40P1, N40P2, N40G1, N40G2
Vstupné napätie:	100 – 240 V~ 50/60 Hz	
Celkový objem:	26 l	33 l
Menovitý príkon:	55 W	
Klimatická trieda a použitie pri určenej teplote okolia:	N: +16 °C až +32 °C T: +16 °C až +43 °C	
Emisie hluku:	0 dB(A)	
Chladiaci prostriedok:	R600a	
Rozmery (Š × V × H):	384 × 520 × 415 mm	405 × 550 × 435 mm

	HiPro N 30S1, N 30S2, N 30P1, N 30P2, N 30G1, N 30G2	HiPro N 40S1, N 40S2, N 40P1, N 40P2, N 40G1, N 40G2
Hmotnosť:		
S robustnými dverami:	10,7 kg	12,5 kg
S dverami s dekorom:	12,0 kg	13,9 kg
So sklenným dverami:	12,9 kg	15,1 kg
Test/certifikáty:		

Tento výrobok obsahuje svetelný zdroj triedy energetickej účinnosti F.

Ďalšie informácie o výrobku získate prostredníctvom QR kódu na energetickom štítku na výrobku alebo na stránke eprel.ec.europa.eu.

Pečlivě si prosím přečtěte a dodržujte všechny pokyny, směrnice a varování obsažené v tomto návodu k výrobku, abyste měli jistotu, že výrobek budete vždy správně instalovat, používat a udržovat. Tyto pokyny MUSÍ být uchovávány v blízkosti výrobku.

Používáním výrobku tímto potvrzujete, že jste si pečlivě přečetli všechny pokyny, směrnice a varování a že rozumíte podmínkám uvedeným v tomto dokumentu a souhlasíte s nimi. Souhlasíte s používáním tohoto výrobku pouze k určenému účelu a použití a v souladu s pokyny, směrnicemi a varováními uvedenými v tomto návodu k výrobku a v souladu se všemi příslušnými zákony a předpisy. Pokud si nepřečtete a nebudete dodržovat zde uvedené pokyny a varování, může to vést ke zranění vás i ostatních, poškození vašeho výrobku nebo poškození jiného majetku v okolí. Tento návod k výrobku, včetně pokynů, směrnic a varování a související dokumentace může být předmětem změn a aktualizací. Aktuální informace o výrobku naleznete na dometic.com.

Obsah

1	Vysvětlení symbolů	230
2	Bezpečnostní pokyny	231
3	Obsah dodávky	233
4	Příslušenství	234
5	Použití v souladu s účelem	234
6	Technický popis	235
7	Použití minibaru	236
8	Čištění a péče	238
9	Odstraňování poruch a závad	240
10	Záruka	242
11	Likvidace	242
12	Technické údaje	243

1 Vysvětlení symbolů



NEBEZPEČÍ!

Bezpečnostní pokyn: Označuje nebezpečnou situaci, která, pokud se jí nezabrání, bude mít za následek smrt nebo vážné zranění.



VÝSTRAHA!

Bezpečnostní pokyn: Označuje nebezpečnou situaci, která, pokud se jí nezabrání, může mít za následek smrt nebo vážné zranění.

**UPOZORNĚNÍ!**

Bezpečnostní pokyn: Označuje nebezpečnou situaci, která, pokud se jí nezabrání, může mít za následek lehké nebo středně těžké zranění.

**POZOR!**

Označuje nebezpečnou situaci, která, pokud se jí nezabrání, může mít za následek majetkové škody.

**POZNÁMKA**

Doplňující informace týkající se obsluhy výrobku.

2 Bezpečnostní pokyny

2.1 Základní bezpečnost



VÝSTRAHA! Nedodržení těchto varování by mohlo mít za následek smrt nebo vážné zranění.

Nebezpečí usmrcení elektrickým proudem

- Ujistěte se, že minibar byl instalován kvalifikovaným technikem v souladu s návodem k montáži Dometic.
- V případě, že je minibar viditelně poškozen, nesmíte ho používat.
- Pokud je přívodní kabel tohoto minibaru poškozen, musí být vyměněn výrobcem, zástupcem servisu nebo odborníkem s podobnou kvalifikací tak, aby nevzniklo nebezpečí.
- Opravy tohoto minibaru smějí provádět pouze kvalifikovaní pracovníci. Nesprávné provedené opravy mohou být zdrojem značných rizik.
- Při umístění minibaru se ujistěte, že není zachycen nebo poškozen přívodní kabel.
- Přenosné vícenásobné zásuvky nebo přenosné napájecí zdroje neumísťujte v zadní části zařízení.
- Přístroj zapojte do zásuvek, které zajišťují správné připojení, zejména pokud je třeba přístroj uzemnit.

Nebezpečí výbuchu

- Neskladujte v minibaru výbušné látky, jako např. spreje s hnacím plynem.

Nebezpečí ohrožení zdraví

- Tento minibar mohou používat děti od 8 let a osoby se sníženými fyzickými, smyslovými nebo duševními schopnostmi nebo s nedostatečnými zkušenostmi a znalostmi, pokud jsou pod dohledem nebo obdržely pokyny týkající se používání minibaru bezpečným způsobem a porozuměly souvisejícím nebezpečím.
- Děti si s minibarem nesmí hrát.
- Čištění a běžnou údržbu nesmějí provádět děti bez dozoru.
- Děti ve věku od 3 do 8 let mohou minibar plnit a vyprazdňovat.
- Aby se zabránilo nebezpečí v důsledku nestability minibaru, je nutné jej upevnit v souladu s pokyny k montáži.
- Větrací otvory v krytu minibaru nebo ve vestavné konstrukci udržujte volné.
- K urychlení rozmrazování nepoužívejte mechanické přístroje nebo jiné prostředky než ty doporučené výrobcem.
- Uvnitř minibaru nepoužívejte žádné elektrické přístroje, pouze pokud jsou k tomu takové přístroje doporučeny výrobcem.

**UPOZORNĚNÍ! Nedodržení těchto upozornění by mohlo mít za následek lehké nebo střední zranění.****Riziko stlačení**

- Nesahejte do závěsu.

Nebezpečí ohrožení zdraví

- Skladujte potraviny pouze v originálním balení nebo ve vhodných nádobách.

**POZOR! Nebezpečí poškození**

- Porovnejte údaj o napětí na typovém štítku se stávajícím zdrojem napájení.
- Minibar není vhodný ke skladování leptavých látek nebo látek obsahujících rozpouštědla.
- Izolace chladicího přístroje obsahuje hořlavý cyklopentan a vyžaduje speciální postupy likvidace. Chladicí přístroj odevzdejte na konci jeho životního cyklu do vhodného střediska pro recyklaci.
- Udržujte odtokový otvor vždy čistý.
- Minibar přenášejte pouze ve vzpřímené poloze.

2.2 Bezpečný provoz minibaru



NEBEZPEČÍ! Nedodržení těchto varování bude mít za následek smrt nebo vážné zranění.

Nebezpečí usmrcení elektrickým proudem

- Nikdy se nedotýkejte odizolovaných vodičů.



UPOZORNĚNÍ! Nedodržení těchto upozornění by mohlo mít za následek lehké nebo střední zranění.

Nebezpečí usmrcení elektrickým proudem

- Před uvedením minibaru do provozu zkontrolujte, zda jsou přívodní kabel a zástrčka suché.

Nebezpečí ohrožení zdraví

- Dbejte, aby do minibaru byly vloženy pouze předměty nebo potraviny, které je dovoleno chladit na nastavenou teplotu.
- Skladujte potraviny pouze v originálních balení nebo ve vhodných nádobách.
- Otevření dvířek na delší dobu může způsobit značné zvýšení teploty v přihrádkách minibaru.
- Pravidelně čistěte povrchy, které se mohou dostat do kontaktu s potravinami a přístupnými odtokovými systémy.
- Je-li minibar ponechán prázdný po dlouhou dobu:
 - Vyprňte minibar.
 - Odmrazte minibar.
 - Vyčistěte a vysušte minibar.
 - Nechejte dvířka otevřená, aby se zabránilo tvorbě plísně uvnitř minibaru.



POZOR! Nebezpečí poškození

- Neinstalujte přístroj v blízkosti otevřeného ohně nebo jiných tepelných zdrojů (topení, přímé sluneční záření, plynová kamna apod.).
- Minibar nikdy neponořujte do vody.
- Minibar a kabely chraňte před horkem a vlhkem.
- Pozor, aby se potraviny nedotýkaly stěn chladicího prostoru.

3 Obsah dodávky

- Minibar

4 Příslušenství

Dostupné jako příslušenství (není součástí dodávky):

Popis	Vysvětlení
WiFi	Pro monitorování a ovládání minibaru přes WiFi pomocí aplikace
Zámky s klíči	Pouze pro uzamykatelné verze

5 Použití v souladu s účelem

Chladicí spotřebič (dále také minibar) je určen pro použití v domácnostech a podobných aplikacích, jako jsou:

- Kuchyně pro zaměstnance v obchodech, kancelářích a jiných pracovištích,
- Farmy,
- Hotely, motely a jiná prostředí rezidenčního typu,
- Ubytovací zařízení typu bed and breakfast,
- Stravovací a podobná zařízení neobchodního typu.

Minibar není vhodný k instalaci v karavanech nebo obytných vozidlech.

Minibar slouží k použití pouze jako vestavěný spotřebič nebo jako samostatný chladicí přístroj. Viz pokyny k instalaci.

Minibar je určen výhradně k chlazení a skladování nápojů a potravin v uzavřených nádobách.

Minibar není vhodný k uchovávání čerstvých potravin a léků nebo mražených potravin.

Tento minibar je vhodný pouze k určenému účelu a použití v souladu s tímto návodem.

Tento návod poskytuje informace, které jsou nezbytné pro správnou instalaci a/nebo provoz minibaru. Nedostatečná instalace a/nebo nesprávný provoz či údržba povedou k neuspokojivému výkonu a možné závadě.

Výrobce nepřijímá žádnou odpovědnost za jakékoli zranění nebo poškození minibaru vyplývající z následujícího:

- Nesprávné sestavení nebo připojení včetně nadměrného napětí
- Nesprávná údržba nebo použití jiných náhradních dílů než původních dílů dodaných výrobcem
- Změna minibaru bez výslovného souhlasu výrobce

- Použití k jiným účelům, než jsou popsány v tomto návodu

Společnost Dometic si vyhrazuje právo změnit vzhled a specifikace výrobku.



POZNÁMKA Kondenzační vlhkost na skleněných dvířkách

Při okolní vlhkosti vyšší než 65 % a okolní teplotě 25 °C se na skleněných dvířkách sráží vlhkost.

6 Technický popis

Minibary jsou dostupné s různými technikami chlazení:

- Absorpční chlazení: A30S1, A30S2, A30P1, A30P2, A30G1, A30G2, A40S1, A40S2, A40P1, A40P2, A40G1, A40G2
- Kompresorové chlazení: C40S1, C40S2, C40P1, C40P2, C40G1, C40G2, C60S1, C60S2, C60G1, C60G2
- Termoelektrické chlazení: N30S1, N30S2, N30P1, N30P2, N30G1, N30G2, N40S1, N40S2, N40P1, N40P2, N40G1, N40G2

Veškeré použité materiály jsou neškodné pro potraviny. Chladicí okruh nevyžaduje žádnou údržbu.

Minibar má podle verze jeden nebo dva regály a jednu nebo dvě police ve dvířkách. K dispozici je police ve dvířkách určená na láhve. Do police ve dvířkách na láhve lze umístit 1,5l láhev. Pokud je k dispozici druhá policička ve dveřích, je určená pro menší láhve nebo svačiny.

Minibar může být volitelně vybaven integrovanou funkcí Wi-Fi, která se ovládá pomocí aplikace.

Minibar lze vybavit zámkem.

Ovládací prvky minibaru

Č. na obr. 1 , strana 3	Vysvětlení
1	Vnitřní osvětlení a ovládací prvek
2	1 police 2 police (A40S2, A40P2, A40G2, C40S2, C40P2, C40G2, C60S1, C60S2, C60G1, C60G2, N40S2, N40P2, N40G2)
3	Horní police ve dvířkách (pro A40S1, A40S2, A40P1, A40P2, C40S1, C40S2, C40P1, C40P2, C60S1, C60S2, C60G1, C60G2, N40S1, N40S2, N40P1, N40P2)

Č. na obr. 1 , strana 3	Vysvětlení
4	Dolní police ve dvířkách
5	Dvířka držáku na láhve (volitelně)
6	Prosklená dvířka (volitelně)
–	Dolní vnitřní osvětlení (volitelně)

Ovládací panel

Č. na obr. 2 , strana 4	Vysvětlení
1	Ukazatel LED LED svítí zeleně = minibar chladí LED svítí oranžově = minibar zastaví chlazení (je dosažena teplota nebo je aktivní funkce automatického odmrazování) LED nesvítí = minibar je vypnutý nebo v nočním režimu provozu LED bliká oranžově = došlo k chybě
2	Infračervený snímač dvířek
3	 Tlačítko Zapnutí a vypnutí minibaru Zadání nastavení teploty Nastavení nočního režimu (jen pro model C40 a C60 s kompresorovým chlazením)

7 Použití minibaru

7.1 Před prvním použitím

Před prvním použitím vyčistěte minibar z hygienických důvodů vlhkou utěrkou zevnitř i zvenčí (viz též kap. „Čištění a péče“ na straně 238).

7.2 Úspora energie

- Minibar otevírejte pouze na nezbytně nutnou dobu.
- Zabraňte vzniku zbytečně nízkých vnitřních teplot.

- Pro optimální spotřebu elektrické energie umístěte police a zásuvky podle jejich polohy při dodání.
- Pravidelně ověřujte, že těsnění dvířek stále řádně sedí.
- Pravidelně čistěte kondenzátor od nečistot a prachu.

7.3 Umístění polic

- Postupujte podle obrázku obr. **3**, strana 4.

7.4 Umístění police ve dvířkách

- Postupujte podle obrázku obr. **4**, strana 4.

7.5 Zapnutí minibaru

- Zapojte přívodní kabel do zásuvky (obr. **5**, strana 5).



POZNÁMKA

Po zapnutí potřebuje minibar několik hodin, aby dosáhl teploty chlazení v prostoru minibaru.

7.6 Nastavení teploty

Abyste zabránili odpadu z potravin, dbejte následujícího:

- Udržujte výkyvy teploty co nejnižší. Minibar otevírejte pouze na nezbytně nutnou dobu. Potraviny skladujte takovým způsobem, aby vzduch mohl stále dobře cirkulovat.
- Minibar je vybaven funkcí automatické regulace teploty. Vyberte průměr možných hodnot teploty.
- Teplotu nastavte podle množství a typu potravin.

Minibar je vybaven funkcí automatické regulace teploty. Teplotu lze nastavit na 4 °C, 7 °C nebo 12 °C. Každým stisknutím tlačítka  na dálkovém ovladači se teplota chlazení přepíná mezi možnými hodnotami:

- Postupujte podle obrázku obr. **6**, strana 5.

7.7 Vypnutí

- Postupujte podle obrázku obr. **7**, strana 5.

7.8 Nastavení nočního režimu (jen model C40)

Minibar je vybaven funkcí nočního režimu.

- Postupujte podle obrázku obr. **8**, strana 6.

7.9 Rozmrazování

Minibar je vybaven funkcí automatického rozmrazování.

7.10 Skladování

Pokud nebudete minibar delší dobu používat, postupujte takto:

1. Vytáhněte zástrčku ze zásuvky.
2. Vyčistěte minibar (viz kap. „Čištění a péče“ na straně 238).

8 Čištění a péče



POZOR! Nebezpečí poškození

Světelný zdroj může vyměnit pouze výrobce, zástupce servisu nebo podobně kvalifikovaná osoba, aby se zamezilo nebezpečí.

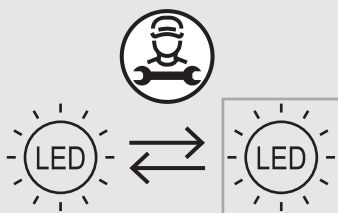

VÝSTRAHA! Nebezpečí usmrcení elektrickým proudem

Před zahájením jakéhokoliv čištění nebo údržby odpojte minibar od sítě.

**POZOR! Nebezpečí poškození**

- K čištění nepoužívejte čisticí prostředky nebo tvrdé předměty, může dojít k poškození minibaru.
- K odstraňování ledu nebo k uvolňování přimrzlých předmětů na minibaru nepoužívejte tvrdé nebo špičaté nástroje.
- Nepoužívejte žádné mechanické nebo jiné nástroje k urychlení procesu rozmrazování.

- ▶ Minibar čistěte vlhkou utěrkou pravidelně, a pokud je znečištěný.
- ▶ Dbejte, aby do těsnění nevnikla voda. Mohlo by dojít k poškození elektroniky.
- ▶ Po vyčištění vytřete minibar utěrkou dosucha.
- ▶ Pravidelně kontrolujte odtok vodního kondenzátu.
Podle potřeby vyčistěte odtok vodního kondenzátu. Pokud je ucpaný, hromadí se kondenzát na dně minibaru.

Verze s absorpcí: Kartáčkem nebo jemným hadříkem každoročně odstraňte prach z absorpční jednotky.

9 Odstraňování poruch a závad

Porucha	Možná příčina	Náprava
Bez chlazení	Zástrčka není zapojena	► Zasuňte zástrčku do zásuvky
	Nepřítomno napětí na zásuvce	► Zkontrolujte jistič
	Vadná elektronika nebo snímače	► Obráťte se na zástupce servisu. ► Zástupce servisu: Namontujte novou elektroniku nebo snímač
	Pro verze s absorpčním chlazením: Vadná topná vložka	► Obráťte se na zástupce servisu. ► Zástupce servisu: Nainstalujte novou topnou vložku
	Automatické odmrazování aktivní (viz kap. „Rozmrazování“ na strani 238)	Není nutné žádné opatření
	Minibar byl nedávno zapnut	► Zkontrolujte chlazení opět po 5 až 6 hodinách
	Chladicí agregát je vadný	► Obráťte se na zástupce servisu. ► Zástupce servisu: Vyměňte minibar
	Minibar je v nočním režimu provozu.	Není nutné žádné opatření
Nechladí, indikátor LED trvale bliká	Chladicí agregát je blokován	► Obráťte se na zástupce servisu
	Chladicí agregát není vodotěsný	
	Topná vložka je vadná	
	Chyba během autotestu	

Porucha	Možná příčina	Náprava
Špatný chladicí výkon	Chladicí agregát není dostatečně odvětrávaný.	► Zajistěte dostatečné větrání, viz návod k montáži
	Minibar je vystaven přímému slunečnímu záření	► Minibar odstraňte z přímého slunečního záření
	Dvířka minibaru nejsou zavřená funkčním těsněním	► Zkontrolujte vzdálenosti, viz návod k montáži
		► Obráťte se na zástupce servisu. ► Zástupce servisu: Vyměňte těsnění dvířek
	Minibar byl nedávno naplněn	►
Pro verze s absorpčním chlazením: Vstupní napětí je příliš nízké nebo vysoké.	► Zkontrolujte vstupní napětí.	
Tvorba námrazy v prostoru minibaru	Dvířka minibaru nejsou zavřená funkčním těsněním	► Zkontrolujte vzdálenosti, viz návod k montáži
		► Obráťte se na zástupce servisu. ► Zástupce servisu: Vyměňte těsnění dvířek
Vnitřní osvětlení nefunguje	Zástrčka není zapojena	► Zasuňte zástrčku do zásuvky
	Vnitřní osvětlení je vadné	► Obráťte se na zástupce servisu. ► Zástupce servisu: Vyměňte vnitřní osvětlení
	Povrch infračerveného snímače dvířek je zakryt kondenzovanou vodou	► Vyčistěte povrch infračerveného snímače dvířek

10 Záruka

Na výrobek je poskytována záruka v souladu s platnými zákony. Pokud je výrobek vadný, obraťte se na svého prodejce nebo na pobočku výrobce ve vaší zemi (viz dometic.com/dealer).

K vyřízení opravy a záruky nezapomeňte spolu s výrobkem odeslat následující dokumenty:

- Kopii účtenky s datem zakoupení,
- Uvedení důvodu reklamace nebo popis vady.

Upozorňujeme, že oprava svépomocí nebo neodborná oprava může ohrozit bezpečnost a vést ke ztrátě záruky.

11 Likvidace

Recyklace obalového materiálu



- Obalový materiál likvidujte v odpadu určeném k recyklaci.



VÝSTRAHA! Nebezpečí požáru

- Chladivo je vysoce hořlavé. Za žádných okolností neotevírejte ani nepoškozujte chladicí okruh.
- Izolace přístroje obsahuje izolační plyn (viz typový štítek). Nepoškozujte izolaci.

Recyklace výrobků s nevyměnitelnými bateriemi, dobíjecími bateriemi nebo světelnými zdroji



- Pokud výrobek obsahuje nevyměnitelné baterie, dobíjecí baterie nebo světelné zdroje, nemusíte je před likvidací odstraňovat.



- Pokud budete chtít výrobek definitivně zlikvidovat, informace o příslušném postupu v souladu s platnými předpisy pro likvidaci vám sdělí místní recyklační středisko nebo specializovaný prodejce.



- Výrobek lze bezplatně zlikvidovat.

12 Technické údaje

Aktuální prohlášení o shodě EU pro vaše zařízení naleznete na stránce příslušného výrobku na webu dometic.com nebo se obraťte přímo na výrobce (viz dometic.com/dealer).

	HiPro A 30S1, A 30S2, A 30P1, A 30P2, A 30G1, A 30G2	HiPro A 40S1, A 40S2, A 40P1, A 40P2, A 40G1, A 40G2
Vstupní napětí:	220 – 240 V~ 50/60 Hz	
Celkový objem:	26 l	33 l
Jmenovitý vstupní výkon:	60 – 70 W	
Klimatická třída a předpokládaná okolní teplota:	N: +16 °C až +32 °C T: +16 °C až +43 °C	
Hlukové emise:	0 dB(A)	
Chladicí médium:	R717	
Rozměry (Š x V x H):	384 x 520 x 446 mm	405 x 550 x 466 mm
Hmotnost:		
S celými dvířky:	13,7 kg	15,3 kg
S dvířky s výplní:	15,0 kg	16,7 kg
Se skleněnými dvířky:	15,9 kg	17,9 kg
Zkouška/certifikáty:		

Tento výrobek obsahuje světelný zdroj s třídou energetické účinnosti F.

Další informace o výrobku jsou dostupné prostřednictvím QR kódu na energetickém štítku na výrobku nebo na adrese eprel.ec.europa.eu.

	HiPro C 40S1, C 40S2, C 40P1, C 40P2, C 40G1, C 40G2	HiPro C 60S1, C 60S2, C 60G1, C 60G2
Vstupní napětí:	220 – 240 V~ 50/60 Hz	
Celkový objem:	33 l	49 l

	HiPro C40S1, C40S2, C40P1, C40P2, C40G1, C40G2	HiPro C60S1, C60S2, C60G1, C60G2
Jmenovitý vstupní výkon:	45 W	
Klimatická třída a předpokládaná okolní teplota:	N: +16 °C až +32 °C T: +16 °C až +43 °C	
Hlukové emise:	33 dB(A)	38 dB(A)
Chladicí médium:	R600a	
Rozměry (Š x V x H):	405 x 550 x 481 mm	490 x 565 x 510 mm
Hmotnost: S celými dvířky: S dvířky s výplní: Se skleněnými dvířky:	17,5 kg 18,9 kg 20,1 kg	19,5 kg - 22,5 kg
Zkouška/certifikáty:		

Tento výrobek obsahuje světelný zdroj s třídou energetické účinnosti F.

Další informace o výrobku jsou dostupné prostřednictvím QR kódu na energetickém štítku na výrobku nebo na adrese eprel.ec.europa.eu.

	HiPro N30S1, N30S2, N30P1, N30P2, N30G1, N30G2	HiPro N40S1, N40S2, N40P1, N40P2, N40G1, N40G2
Vstupní napětí:	100 – 240 V~ 50/60 Hz	
Celkový objem:	26 l	33 l
Jmenovitý vstupní výkon:	55 W	
Klimatická třída a předpokládaná okolní teplota:	N: +16 °C až +32 °C T: +16 °C až +43 °C	
Hlukové emise:	0 dB(A)	
Chladicí médium:	R600a	
Rozměry (Š x V x H):	384 x 520 x 415 mm	405 x 550 x 435 mm

	HiPro N 30S1, N 30S2, N 30P1, N 30P2, N 30G1, N 30G2	HiPro N 40S1, N 40S2, N 40P1, N 40P2, N 40G1, N 40G2
Hmotnost:		
S celými dvířky:	10,7 kg	12,5 kg
S dvířky s výplní:	12,0 kg	13,9 kg
Se skleněnými dvířky:	12,9 kg	15,1 kg
Zkouška/certifikáty:		

Tento výrobek obsahuje světelný zdroj s třídou energetické účinnosti F.

Další informace o výrobku jsou dostupné prostřednictvím QR kódu na energetickém štítku na výrobku nebo na adrese eprel.ec.europa.eu.

A termék mindenkor szakszerű telepítése, használata és karbantartása érdekében kérjük figyelmesen olvassa el az ebben a termék kézikönyvben található utasításokat, irányelveket és figyelmeztetéseket, valamint mindig tartsa be ezeket. Ezt az útmutatót a termék közelében KELL tartani.

A termék használatba vételével Ön kijelenti hogy figyelmesen elolvasta az összes utasítást, irányelvet és figyelmeztetést, valamint megértette és elfogadja az itt leírt szerződési feltételeket. Ön elfogadja, hogy kizárólag a rendeltetésének megfelelő célra és a jelen termék kézikönyvben leírt útmutatásoknak, irányelveknek és figyelmeztetéseknek, valamint a hatályos törvényeknek és szabályozásoknak megfelelően használja ezt a terméket. Az itt leírt utasítások és figyelmeztetések elolasásának és betartásának elmulasztása saját és mások sérüléséhez, a termék vagy a közelben található más anyagi javak károsodásához vezethet. Ez a termék kézikönyv és a benne található utasítások, irányelvek és figyelmeztetések, valamint a kapcsolódó dokumentációk módosulhatnak és frissülhetnek. Naprakész termékinformációk érdekében kérjük látogasson el a következő honlapra: dometic.com.

Tartalomjegyzék

1	Szimbólumok magyarázata	246
2	Biztonsági útmutatások	247
3	A csomag tartalma	249
4	Tartozékok	250
5	Rendeltetésszerű használat	250
6	Műszaki leírás	251
7	A minibár használata	252
8	Tisztítás és karbantartás	254
9	Hibaelhárítás	256
10	Szavatosság	258
11	Ártalmatlanítás	258
12	Műszaki adatok	259

1 Szimbólumok magyarázata



VESZÉLY!

Biztonsági útmutatás: Veszélyes helyzetet jelöl, amely súlyos sérülést vagy halált okoz, ha nem kerülik el.



FIGYELMEZTETÉS!

Biztonsági útmutatás: Veszélyes helyzetet jelöl, amely súlyos sérülést vagy halált okozhat, ha nem kerülik el.

**VIGYÁZAT!**

Biztonsági útmutatás: Veszélyes helyzetet jelöl, amely könnyű vagy mérsékelt sérülést okozhat, ha nem kerülik el.

**FIGYELEM!**

Olyan helyzetet jelöl, amely vagyoni kárt okozhat, ha nem kerülik el.

**MEGJEGYZÉS**

A termék kezelésére vonatkozó kiegészítő információk.

2 Biztonsági útmutatások

2.1 Alapvető biztonság



FIGYELMEZTETÉS! Ezeknek a figyelmeztetéseknek a figyelmen kívül hagyása súlyos, vagy halálos sérüléshez vezethet.

Áramütés miatti veszély

- Gondoskodjon róla, hogy a minibárt egy szakképzett technikus szerelje be a Dometic telepítési kézikönyv alapján.
- Ha az szemmel láthatólag megsérült, akkor ne használja a minibárt.
- Ha a minibár csatlakozókábele megsérült, akkor a veszélyek elkerülése érdekében a gyártóval, a szervizzel vagy egy hasonlóan képzett szakemberrel kell kicseréltetni ezt.
- Javításokat csak szakemberek végezhetnek a minibáron. A szakszerűtlen javítások jelentős veszélyeket okozhatnak.
- A minibár elhelyezésekor ügyeljen arra, hogy ne csúpjá be és ne károsítsa a tápkábelt.
- Ne helyezzen el több hordozható aljzatot vagy hordozható tápegységet a készülék hátsó részénél.
- A készüléket olyan aljzatba illessze be, amely biztosítja a megfelelő csatlakozást, különösen akkor, ha a készüléket földelni kell.

Robbanásveszély

- Tilos a minibárban robbanékony anyagokat, például hajtógázt tartalmazó permetpalackokat tárolni.

Egészségkárosodás veszélye

- A minibárt 8 év feletti gyermekek, valamint korlátozott fizikai, érzékelési és mentális képességű, illetve megfelelő tapasztalattal és tudással nem rendelkező személyek csak felügyelet mellett, illetve a minibár biztonságos használatát és az abból eredő veszélyeket megértve használhatják.
- A minibárral gyermekek nem játszhatnak.
- A tisztítást és a felhasználói karbantartást felügyelet nélküli gyermekek nem végezhetik.
- A minibár ki- és berakodása 3 és 8 év közötti gyermekek számára engedélyezett.
- A minibár instabilitása miatti kockázatok elkerülése érdekében a telepítési utasításoknak megfelelően rögzíteni kell azt.
- Ügyeljen arra, hogy a minibár szekrényének, vagy beépítési szerkezetének szellőzőnyílásai ne záródjanak el.
- A leolvasztási művelet meggyorsításához a gyártó által javasoltakon kívül ne használjon egyéb mechanikus vagy más készülékeket.
- Ne használjon elektromos készülékeket a minibár belsejében, kivéve, ha ezeket az elektromos készülékeket a gyártó erre a célra javasolja.



VIGYÁZAT! Ezeknek a felhívásoknak a figyelmen kívül hagyása könnyű vagy mérsékelt sérüléshez vezethet.

Zúzódszerv veszély

- Ne nyúljon a zsanérok közé.

Egészségkárosodás veszélye

- Élelmiszert csak eredeti csomagolásban vagy megfelelő tárolókban szabad tárolni.



FIGYELEM! Károsodás veszélye

- Hasonlítsa össze a típus táblán szereplő feszültségadatokat a rendelkezésre álló energiaellátással.
- A minibár nem alkalmas maró hatású vagy oldószerrel tartalmazó anyagok tárolására.
- A hűtőkészülék szigetelése gyúlékony ciklopentánt tartalmaz, amely speciális ártalmatlanítási eljárásokat igényel. Élettartama végén megfelelő hulladékkezelő központban adja le a hűtőkészüléket.
- Mindig tartsa tisztán a lefolyónyílást.
- Csak függőleges helyzetben mozgassa a minibárt.

2.2 A minibár biztonságos üzemeltetése



VESZÉLY! Ezeknek a figyelmeztetéseknek a figyelmen kívül hagyása súlyos vagy halálos sérüléshez vezet.

Áramütés miatti veszély

- Soha ne fogjon meg pusztá kézzel csupaszh vezetékeket.



VIGYÁZAT! Ezeknek a felhívásoknak a figyelmen kívül hagyása könnyű vagy mérsékelt sérüléshez vezethet.

Áramütés miatti veszély

- A minibár üzembe helyezése előtt ügyeljen arra, hogy a vezeték és a dugasz száraz legyen.

Egészségkárosodás veszélye

- Ügyeljen arra, hogy csak olyan tárgyak, illetve áruk legyenek a minibárban, amelyek lehűthetők a kiválasztott hőmérsékletre.
- Élelmiszert csak eredeti csomagolásban vagy megfelelő tárolókban szabad tárolni.
- Ha hosszabb időszakokra kinyitja az ajtót, azzal jelentősen megnövekedhet a hőmérséklet a minibár rekeszeiben.
- Tisztítsa meg rendszeresen az élelmiszerral érintkező felületeket és a hozzáférhető lefolyórendszereket.
- Ha hosszú időre üresen hagyja a minibárt:
 - Kapcsolja ki a minibárt.
 - Olvassa le a minibárt.
 - Tisztítsa meg és szárítsa meg a minibárt.
 - A minibár penészedésének megelőzése érdekében hagyja nyitva az ajtót.



FIGYELEM! Károsodás veszélye

- Ne helyezze a készüléket nyílt láng vagy más hőforrás közelébe (fűtés, erős napsugárzás, gázkályha stb.).
- Soha ne merítse vízbe a minibárt.
- Védje a minibárt és a kábeleket a hőtől és a nedvességtől.
- Ügyeljen arra, hogy az élelmiszerek ne érjenek hozzá a hűtőtér falaihoz.

3 A csomag tartalma

- Minibár

4 Tartozékok

Tartozékként kapható (nincs mellékelve):

Leírás	Magyarázat
WiFi	A minibár felügyeletéhez és vezérléséhez WiFi hálózaton keresztül egy alkalmazás használatával
Lezárás gombokkal	Lezárható verzióknál

5 Rendeltetésszerű használat

A hűtőkészülék (más néven minibár) háztartási és hasonló környezetekben, például:

- üzletek, irodák és más munkaterületek személyzeti konyháiban
- vidéki vendégházakban
- Hotelek, motelek és más lakókörnyezetek
- vendégfogadó létesítményekben
- catering és hasonló nem kiskereskedelmi felhasználási területeken alkalmazható

A minibár lakóautókban vagy lakókocsikban való használatra nem alkalmas.

A minibár vagy beépített, vagy szabadon álló készülékként használható. Tájékozódjon a telepítési útmutatásokról.

A minibár kizárólag zárt tárolóedényekben lévő ételek és italok tárolására és hűtésére alkalmas.

A minibár friss élelmiszerek, gyógyszerek tárolására, vagy élelmiszerek fagyasztására nem alkalmas.

Ez a minibár az itt leírt utasításoknak megfelelő rendeltetésszerű használatra alkalmas.

Ez a kézikönyv olyan információkat nyújt, amelyek a minibár szakszerű telepítéséhez és/vagy üzemeltetéséhez szükségesek. A hibás telepítés és/vagy a szakszerűtlen üzemeltetés vagy karbantartás elégtelen teljesítményhez és potenciálisan meghibásodáshoz vezethet.

A gyártó nem vállal felelősséget a minibár olyan károsodásáért, vagy sérülésekért, amelyek a következőkre vezethetők vissza:

- Hibás összeszerelés vagy csatlakoztatás, ideértve a túlfeszültséget is
- Helytelen karbantartás, vagy a gyártó által szállított eredeti cserealkatrészekről eltérő cserealkatrészek használata

- A minibár kifejezett gyártói engedély nélküli módosítása
- Az útmutatóban leírt céloktól eltérő felhasználás

A Dometic fenntartja a termék megjelenésének és specifikációjának módosítására vonatkozó jogát.



MEGJEGYZÉS Lecsapódó nedvesség az üvegajtókon

Ha a levegő páratartalma 25 °C környezeti hőmérséklet esetén 65 % felett van, akkor nedvesség csapódhat le az üvegajtón.

6 Műszaki leírás

Eltérő hűtési módszerekkel rendelkező minibárok kaphatók:

- Abszorpciós hűtés: A30S1, A30S2, A30P1, A30P2, A30G1, A30G2, A40S1, A40S2, A40P1, A40P2, A40G1, A40G2
- Kompresszoros hűtés: C40S1, C40S2, C40P1, C40P2, C40G1, C40G2, C60S1, C60S2, C60G1, C60G2
- Termoelektromos hűtés: N30S1, N30S2, N30P1, N30P2, N30G1, N30G2, N40S1, N40S2, N40P1, N40P2, N40G1, N40G2

Az összes felhasznált anyag élelmiszerekkel kompatibilis. A hűtőkör karbantartásmentes.

Verziótól függően a minibár egy vagy két polccal és egy vagy két ajtótarolóval rendelkezik. Rendelkezésre áll egy palackok tárolásával való ajtótaroló. A palackok számára kialakított ajtótarolóban egy 1,5 literes palack tárolható. Ha rendelkezésre áll egy második ajtótaroló, akkor ebben kisebb palackok, vagy csemegék tárolhatók.

A minibár opcionálisan felszerelhető beépített WiFi funkcióval, így alkalmazásról is vezérelhető.

A minibár ellátható zárral.

A minibár kezelőelemei

Szám itt: 1. ábra, 3. oldal	Magyarázat
1	Belső világítás és vezérlőelem
2	1 Polc 2 polc (A40S2, A40P2, A40G2, C40S2, C40P2, C40G2, C60S1, C60S2, C60G1, C60G2, N40S2, N40P2, N40G2)

Szám itt: 1. ábra, 3. oldal	Magyarázat
3	Felső ajtótaroló (ezeknél a modelleknél: A40S1, A40S2, A40P1, A40P2, C40S1, C40S2, C40P1, C40P2, C60S1, C60S2, C60G1, C60G2, N40S1, N40S2, N40P1, N40P2)
4	Alsó ajtótaroló
5	Palacktaroló ajtó (opcionális)
6	Üvegajtó (opció)
–	Alsó belső világítás (opcionális)

Kezelőpanel

Szám itt: 2. ábra, 4. oldal	Magyarázat
1	Jelző LED LED zölden világít = minibár hűt LED narancssárgán világít = minibár nem hűt (hőmérséklet elérve, vagy aktív az automatikus leolvasztási funkció) LED nem világít = a minibár ki van kapcsolva vagy csendes üzemmódban van LED narancssárgán villog = hiba történt
2	Infravörös ajtóérzékelő
3	 gomb A minibár be- és kikapcsolása A hőmérséklet beállítás megadása A csendes üzemmódba kapcsolás (csak a kompresszoros hűtéssel rendelkező C40 és C60 modellnél)

7 A minibár használata

7.1 Az első használat előtt

Az első használat előtt higiéniai okok miatt tisztítsa meg a minibár belső és külső részét (lásd itt is: „Tisztítás és karbantartás” fejj., 254. oldal).

7.2 Energiatakarékosság

- A minibár ajtaját csak olyan gyakran és annyi ideig nyissa ki ahányszor és ameddig ez feltétlenül szükséges.
- Kerülje a szükségtelenül alacsony hőmérsékleti beállításokat.
- Az optimális energiafogyasztás érdekében a polcokat és a fiókokat a kiszállítási helyzetükbe pozícionálja.
- Rendszeresen ellenőrizze, hogy az ajtó megfelelően illeszkedik-e.
- Rendszeres időközönként tisztítsa meg a kondenzátort a portól és szennyeződésektől.

7.3 A polcok elhelyezése

- ▶ A **3.** ábra, 4. oldal helyen bemutatott módon járjon el.

7.4 Az ajtótaroló pozícionálása

- ▶ A **4.** ábra, 4. oldal helyen bemutatott módon járjon el.

7.5 A minibár bekapcsolása

- ▶ Illessze be a hálózati csatlakozódugót az aljzatba (**5.** ábra, 5. oldal).



MEGJEGYZÉS

A bekapcsolást követően a minibárnak szüksége van pár órára a minibár rekeszeiben a hűtési hőmérséklet eléréséhez.

7.6 A hőmérséklet beállítása

Az ételmszerpazarlás elkerülése érdekében vegye figyelembe a következőket:

- Tartsa a lehető legalacsonyabb szinten a hőmérséklet ingadozását. A minibár ajtaját csak olyan gyakran és annyi ideig nyissa ki ahányszor és ameddig ez feltétlenül szükséges. Úgy rendezze el az ételmszert, hogy a levegő jól tudjon áramolni.
- A minibár automatikus hőmérséklet-szabályozó funkcióval van ellátva. Válassza ki a lehetséges hőmérsékleti értékek közül az átlagot.
- A hőmérsékletet az ételmszer mennyiségéhez és típusához állítsa be.

A minibár automatikus hőmérséklet-szabályozó funkcióval van ellátva. A hőmérsékletet a következő értékekre állíthatja be: 4 °C, 7 °C vagy 12 °C. A  gomb minden megnyomásával a hűtési hőmérséklet átvált a lehetséges értékei között.

- ▶ A **6.** ábra, 5. oldal helyen bemutatott módon járjon el.

7.7 Kikapcsolás

- ▶ A **7.** ábra, 5. oldal helyen bemutatott módon járjon el.

7.8 A csendes üzemmód beállítása (csak a C40 modellnél)

A minibár el van látva csendes üzemmóddal.

- ▶ A **8.** ábra, 6. oldal helyen bemutatott módon járjon el.

7.9 Leolvasztás

A minibár el van látva automatikus leolvasztási funkcióval.

7.10 Tárolás

Ha a minibárt hosszabb időre üzemem kívül szeretné helyezni, a következő módon járjon el:

1. Húzza ki a tápellátás dugaszt az aljzatból.
2. Tisztítsa meg a minibárt (lásd: „Tisztítás és karbantartás” fejj., 254. oldal).

8 Tisztítás és karbantartás



FIGYELEM! Károsodás veszélye

A veszélyek elkerülése érdekében csak a gyártó, a szerviz vagy hasonló képesítéssel rendelkező szolgáltató cserélheti ki a fényforrást.

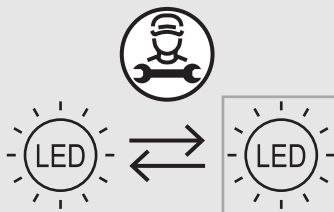

**FIGYELMEZTETÉS! Áramütés miatti veszély**

A minibárt minden tisztítás és karbantartás előtt válassza le a hálózatról.

**FIGYELEM! Károsodás veszélye**

- Ne használjon a tisztításhoz éles tisztítóeszközöket vagy kemény tárgyakat, mert azok károsíthatják a minibárt.
- A jéggrétegek eltávolítására vagy a minibárba fagyott tárgyak leválasztására soha ne használjon kemény vagy hegyes szerszámokat.
- A leolvasztási folyamat gyorsításához ne használjon mechanikus vagy egyéb segédeszközöket.

- ▶ A minibárt rendszeresen és szennyeződés esetén haladéktalanul tisztítsa meg nedves kendővel.
- ▶ Ügyeljen arra, hogy ne csöpöngen víz a tömítésekbe. Ez károsíthatja az elektronikát.
- ▶ A minibárt tisztítás után ruhával törölje szárazra.
- ▶ Rendszeresen ellenőrizze a leolvasztásból származó víz elvezetőjét.
Szükség esetén tisztítsa meg a leolvasztásból származó víz elvezetőjét. Ha eldugult a lefolyó, a leolvasztásból származó víz a minibár alján gyűlik össze.

Abszorpciós verzióknál: Egy kefe vagy egy puha kendő segítségével évente távolítsa el a port az abszorber egységről.

9 Hibaelhárítás

Hiba	Lehetséges ok	Megoldás
Nem hűt	Áramellátás nincs csatlakoztatva	▶ Illessze be a dugaszt az aljzatba
	Nincs feszültség az aljzatban	▶ Ellenőrizze az áramköri megszakítót
	Az elektronika, vagy az érzékelők meghibásodtak	▶ Lépjen kapcsolatba a szervizzel. ▶ Szerviz: Szereljen be új elektronikát vagy érzékelőt
	Abszorpciós hűtéssel rendelkező verzióknál: Meghibásodott a fűtőpatron	▶ Lépjen kapcsolatba a szervizzel. ▶ Szerviz: Szereljen be új fűtőpatront
	Automatikus leolvasztás aktív (lásd: „Leolvasztás” fejj., 254. oldal)	További lépésekre nincs szükség
	Be van kapcsolva a minibár	▶ 5-6 óra után ellenőrizze a hűtést ismét
	Meghibásodott a hűtőegység	▶ Lépjen kapcsolatba a szervizzel. ▶ Szerviz: Cserélje ki a minibárt
	A minibár csendes üzemmódban van.	További lépésekre nincs szükség
Nem hűt, a jelző LED folyamatosan villog	Blokkolódott a hűtőegység	▶ Lépjen kapcsolatba a szervizzel
	Nem vízszigetelt a hűtőegység	
	Meghibásodott a fűtőelem	
	Hiba az önteszt során	

Hiba	Lehetséges ok	Megoldás
Gyenge hűtési teljesítmény	A hűtőegység szellőzése nem megfelelő	► Biztosítson megfelelő szellőzést, lásd a telepítési kézikönyvben
	A minibár közvetlen napsugárzásnak van kitéve	► Távolítsa el a minibárt a közvetlen napsugárzástól
	A minibár ajtaja nincs légzáróan bezárva	► Ellenőrizze a távolságokat, lásd a telepítési kézikönyvben
		► Lépjen kapcsolatba a szervizzel. ► Szerviz: Cserélje ki az ajtó tömítést
	Nemrég fel lett töltve a minibár	► 5–6 óra után ellenőrizze a hűtést ismét.
Abszorpciós hűtéssel rendelkező verzióknál: A bemeneti feszültség túl alacsony vagy túl magas.	► Ellenőrizze a bemeneti feszültséget.	
Jégképződés a minibár rekeszben	A minibár ajtaja nincs légzáróan bezárva	► Ellenőrizze a távolságokat, lásd a telepítési kézikönyvben
		► Lépjen kapcsolatba a szervizzel. ► Szerviz: Cserélje ki az ajtó tömítést
A belső világítás nem üzemel	Áramellátás nincs csatlakoztatva	► Illessze be a dugaszt az aljzatba
	Meghibásodott a belső világítás	► Lépjen kapcsolatba a szervizzel. ► Szerviz: Cserélje ki a belső világítást
	Az infravörös ajtóérzékelő felületén lecsapódott víz található	► Tisztítsa meg a infravörös ajtóérzékelő felületét

10 Szavatosság

A termékre a törvény szerinti szavatossági időszak érvényes. Amennyiben a termék meghibásodott, lépjen kapcsolatba a kiskereskedővel, vagy a gyártó helyi képviselőjével (lásd: dometic.com/dealer).

A javításhoz, illetve a garancia intézéséhez a következő dokumentumokat kell mellékelnie a termék beküldésekor:

- A számla vásárlási dátummal rendelkező másolatát
- A reklamáció okát vagy a hibát tartalmazó leírást

Vegye figyelembe, hogy az önkezü javítás vagy a nem szakszerű javítás biztonsági következményekkel járhat, és érvénytelenítheti a szavatosságot.

11 Ártalmatlanítás

Csomagolóanyagok újrahasznosítása



- ▶ A csomagolóanyagot lehetőleg a megfelelő újrahasznosítható hulladékokhoz tegye.



FIGYELMEZTETÉS! Tűzveszély

- A hűtőközeg igen gyúlékony. Ne nyissa fel, vagy ne károsítsa a hűtőkört.
- A készülék szigetelése szigetelőgázt tartalmaz (lásd az adattáblán). Ne károsítsa a szigetelést.

Nem cserélhető elemeket, akkumulátorokat vagy fényforrásokat tartalmazó termékek újrahasznosítása



- ▶ Ha a termék nem cserélhető elemeket, akkumulátorokat vagy fényforrásokat tartalmaz, azokat nem kell eltávolítani az ártalmatlanítás előtt.



- ▶ A termék végleges üzemén kívül helyezése esetén tájékozódjon a legközelebbi újrahasznosító központban vagy szakkereskedőjénél a vonatkozó ártalmatlanítási előírásokról.



- ▶ A termék ingyenesen ártalmatlanítható.

12 Műszaki adatok

Készüléke aktuális EU-megfelelőségi nyilatkozatát a dometic.com honlap megfelelő termékoldalán találhatja meg, vagy vegye fel a kapcsolatot közvetlenül a gyártóval (lásd: dometic.com/dealer).

	HiPro A 30S1, A 30S2, A 30P1, A 30P2, A 30G1, A 30G2	HiPro A 40S1, A 40S2, A 40P1, A 40P2, A 40G1, A 40G2
Bemeneti feszültség:	220 – 240 V~ 50/60 Hz	
Teljes térfogat:	26 l	33 l
Névleges teljesítményfelvétel:	60 – 70 W	
Klímaosztály és rendeltetésnek megfelelő használati környezeti hőmérséklet:	N: +16 °C és +32 °C között T: +16 °C és +43 °C között	
Zajkibocsátás:	0 dB(A)	
Hűtőközeg:	R717	
Méreték (sz x ma x mé):	384 x 520 x 446 mm	405 x 550 x 466 mm
Súly:		
Tömör ajtóval:	13,7 kg	15,3 kg
Panel ajtóval:	15,0 kg	16,7 kg
Üvegajtóval:	15,9 kg	17,9 kg
Vizsgálat / tanúsítványok:		

Ez a termék egy. energiahatékonysági osztályú fényforrást tartalmaz F.

További termékinformációkat a terméken elhelyezett energiacímkén található QR kód beolvasásával, vagy az eprel.ec.europa.eu honlapon kaphat.

	HiPro C 40S1, C 40S2, C 40P1, C 40P2, C 40G1, C 40G2	HiPro C 60S1, C 60S2, C 60G1, C 60G2
Bemeneti feszültség:	220 – 240 V~ 50/60 Hz	
Teljes térfogat:	33 l	49 l

	HiPro C40S1, C40S2, C40P1, C40P2, C40G1, C40G2	HiPro C60S1, C60S2, C60G1, C60G2
Névleges teljesítményfelvétel:	45 W	
Klímaosztály és rendeltetésnek megfelelő használati környezeti hőmérséklet:	N: +16 °C és +32 °C között T: +16 °C és +43 °C között	
Zajkibocsátás:	33 dB(A)	38 dB(A)
Hűtőközeg:	R600a	
Méreték (sz x ma x mé):	405 x 550 x 481 mm	490 x 565 x 510 mm
Súly: Tömör ajtóval: Panel ajtóval: Üvegajtóval:	17,5 kg 18,9 kg 20,1 kg	19,5 kg - 22,5 kg
Vizsgálat / tanúsítványok:		

Ez a termék egy. energiahatékonysági osztályú fényforrást tartalmaz F.

További termékinformációkat a terméken elhelyezett energiacímkén található QR kód beolvasásával, vagy az eprel.ec.europa.eu honlapon kaphat.

	HiPro N30S1, N30S2, N30P1, N30P2, N30G1, N30G2	HiPro N40S1, N40S2, N40P1, N40P2, N40G1, N40G2
Bemeneti feszültség:	100 – 240 V~ 50/60 Hz	
Teljes térfogat:	26 l	33 l
Névleges teljesítményfelvétel:	55 W	
Klímaosztály és rendeltetésnek megfelelő használati környezeti hőmérséklet:	N: +16 °C és +32 °C között T: +16 °C és +43 °C között	
Zajkibocsátás:	0 dB(A)	
Hűtőközeg:	R600a	

	HiPro N 30S1, N 30S2, N 30P1, N 30P2, N 30G1, N 30G2	HiPro N 40S1, N 40S2, N 40P1, N 40P2, N 40G1, N 40G2
Méreték (sz x ma x mé):	384 x 520 x 415 mm	405 x 550 x 435 mm
Súly:		
Tömör ajtóval:	10,7 kg	12,5 kg
Panel ajtóval:	12,0 kg	13,9 kg
Üvegajtóval:	12,9 kg	15,1 kg
Vizsgálat / tanúsítványok:		

Ez a termék egy. energiahatékonysági osztályú fényforrást tartalmaz F.

További termékinformációkat a terméken elhelyezett energiacímkén található QR kód beolvasásával, vagy az eprel.ec.europa.eu honlapon kaphat.

Pažljivo pročitajte ove upute i poštuju sve upute, smjernice i upozorenja sadržane u ovim uputama kako biste u svakom trenutku osigurali pravilnu instalaciju, uporabu i održavanje proizvoda. Ove upute MORAJU ostati u blizini uređaja.

Uporabom proizvoda potvrđujete da ste pažljivo pročitali sve upute, smjernice i upozorenja te da razumijete i pristajete poštovati ovdje navedene uvjete i odredbe. Pristajete koristiti ovaj proizvod samo za predviđenu svrhu i namjenu te u skladu s uputama, smjernicama i upozorenjima navedenima u ovom priručniku za proizvod, kao i u skladu sa svim važećim zakonima i propisima. Ako ne pročitate i ne poštujete ovdje navedene upute i upozorenja, tada to može dovesti do ozljeđivanja vas i drugih osoba, do oštećenja proizvoda ili druge imovine u blizini. Ovaj priručnik za proizvod, uključujući i upute, smjernice i upozorenja, te povezanu dokumentaciju može biti podložan promjenama i ažuriranjima. Za najnovije podatke o proizvodu posjetite dometic.com.

Sadržaj

1	Objašnje simbola	262
2	Sigurnosne upute	263
3	Opseg isporuke	265
4	Dodatna oprema	266
5	Namjenska uporaba	266
6	Tehnički opis	267
7	Uporaba minibara	268
8	Čišćenje i održavanje	270
9	Uklanjanje smetnji	272
10	Jamstvo	274
11	Odlaganje u otpad	274
12	Tehnički podaci	275

1 Objašnje simbola



OPASNOST!

Sigurnosna uputa: Naznačuje opasnu situaciju, koja će, ako se ne izbjegne, rezultirati smrću ili teškim ozljedama.



UPOZORENJE!

Sigurnosna uputa: Naznačuje opasnu situaciju, koja bi, ako se ne izbjegne, mogla rezultirati smrću ili teškim ozljedama.

**OPREZ!**

Sigurnosna uputa: Naznačuje opasnu situaciju, koja bi, ako se ne izbjegne, mogla rezultirati lakšim ili umjerenim ozljedama.

**POZOR!**

Naznačuje situaciju, koja, ako se ne izbjegne, može rezultirati materijalnom štetom.

**UPUTA**

Dodatne informacije za rukovanje proizvodom.

2 Sigurnosne upute

2.1 Opća sigurnost



UPOZORENJE! Nepoštivanje ovih upozorenja moglo bi dovesti do smrti ili teške ozljede.

Opasnost od strujnog udara

- Pobrinite se za to da ovaj minibar instalira kvalificirani tehničar u skladu s uputama za instalaciju poduzeća Dometic.
- Ne stavljajte ovaj minibar u rad ako je vidljivo oštećen.
- Ako je priključni kabel ovog minibara oštećen, mora ga zamijeniti proizvođač, ovlašteni servis ili osoba sa sličnim kvalifikacijama kako bi se spriječio ugrožavanje sigurnosti.
- Ovaj minibar smije popravljati samo kvalificirano osoblje. Neadekvatni popravci mogu prouzročiti ozbiljne opasnosti.
- Kada postavljate minibar, pobrinite se da kabel napajanja ne bude uklješten ili oštećen.
- Ne postavljajte višestruke utičnice ili prijenosna napajanja na stražnjoj strani uređaja.
- Utikačem spojite uređaj u utičnice koje osiguravaju pravilan priključak posebice ako uređaj treba biti uzemljen.

Opasnost od eksplozije

- U minibar nemojte odlagati eksplozivne tvari, kao što su sprejevi s potisnim plinom.

Opasnost za zdravlje

- Ovim minibarom smiju rukovati djeca starija od 8 godina i osobe sa smanjenim fizičkim, osjetilnim i mentalnim sposobnostima ili osobe s nedostatkom iskustva i znanja ako su pod nadzorom, odnosno ako im se daju upute u svezi sa sigurnom uporabom uređaja i ako razumiju uključene opasnosti.
- Djeca se ne smiju igrati ovim minibarom.
- Djeca ne smiju provoditi čišćenje i korisničko održavanje bez nadzora.
- Djeci od 3 do 8 godina dopušteno je puniti i prazniti minibar.
- Kako bi se izbjegle opasnosti zbog nestabilnosti, minibar se mora učvrstiti sukladno uputama za montažu.
- Pazite da ventilacijski otvori, u kućištu ili u ugradbenom dijelu minibara, budu slobodni.
- Nemojte koristiti mehaničke uređaje ili druga sredstva kako biste ubrzali postupak odleđivanja, osim onih koje preporučuje proizvođač.
- Ne koristite se električnim uređajima unutar minibara, osim ako ih proizvođač ne preporučuje u te svrhe.

**OPREZ! Nepoštivanje ovih upozorenja moglo bi dovesti do lakše ili umjerene ozljede.****Opasnost od prignječenja**

- Ne gurajte prste u šarku.

Opasnost za zdravlje

- Hrana se smije čuvati samo u originalnom pakiranju ili u prikladnim posudama.

**POZOR! Opasnost od oštećenja**

- Provjerite odgovara li specificirani napon na tipskoj pločici specificiranim mrežnom naponu.
- Ovaj minibar nije prikladan za čuvanje stvari koje nagrizaju ili sadržavaju otapala.
- Izolacija rashladnog uređaja sadrži zapaljivi ciklopentan i zahtijeva posebne postupke zbrinjavanja. Na kraju njegovog životnog ciklusa dostavite rashladni uređaj u odgovarajući centar za recikliranje.
- U svakom trenutku održavajte ispusni otvor čistim.
- Prenosite ovaj minibar samo u uspravnom položaju.

2.2 Siguran rad minibara



OPASNOST! Nepoštivanje ovih upozorenja dovest će do smrti ili teške ozljede.

Opasnost od strujnog udara

- Golim rukama ne dodirujte izložene kabele.



OPREZ! Nepoštivanje ovih upozorenja moglo bi dovesti do lakše ili umjerene ozljede.

Opasnost od strujnog udara

- Prije uključivanja minibara pobrinite se za to da mrežni vod i utikač budu suhi.

Opasnost za zdravlje

- Pobrinite se za to da u ovaj minibar stavljajte samo stvari koje se smiju hladiti na odabranoj temperaturi.
- Hrana se smije čuvati samo u izvornom pakiranju ili u prikladnim posudama.
- Otvaranje vrata tijekom duljeg razdoblja može prouzročiti znatno povećanje temperature u odjeljcima minibara.
- Redovito čistite površine koje dolaze u dodir s hranom i sustavima odvodnje kojima se može pristupiti.
- Ako kroz dulje vrijeme ostavljate minibar praznim:
 - Isključite minibar.
 - Odmrznite minibar.
 - Očistite i osušite minibar.
 - Vrata ostavite otvorena kako biste spriječili nastanak plijesni u minibusu.



POZOR! Opasnost od oštećenja

- Ne stavljajte ga u blizinu otvorenog plamena ili drugih izvora topline (grijalice, izravna sunčeva svjetlost, plinske peći itd.).
- Nikad ne uranjajte ovaj minibar u vodu.
- Zaštitite ovaj minibar i kabel od vrućine i vlage.
- Pobrinite se za to da hrana ne dodiruje stijenke prostora za hlađenje.

3 Opseg isporuke

- Minibar

4 Dodatna oprema

Dostupno kao dodatna oprema (nije uključeno u opseg isporuke):

Opis	Objašnjenje
WiFi	Za nadzor minibara i upravljanje njime putem WiFi mreže preko aplikacije
Brave s ključevima	Za verzije koje se mogu zaključati

5 Namjenska uporaba

Rashladni uređaj (koji se također naziva minibar) namijenjen je za uporabu u kućanstvu i sličnim primjenama, kao što su:

- Čajne kuhinje u trgovinama, uredima i drugim radnim prostorima
- Seoska domaćinstva
- Hoteli, moteli i druge vrste smještajnih objekata
- Objekti koji nude noćenje s doručkom
- Priprema i dostava hrane te slične nemaloprodajne primjene

Ovaj minibar nije prikladan za instalaciju u kamp ili mobilnim kućicama.

Ovaj je minibar namijenjen za uporabu ili u vidu ugradbenog uređaja ili kao samostojeci rashladni uređaj. Pročitajte upute za instalaciju.

Ovaj je minibar namijenjen isključivo za hlađenje i čuvanje napitaka i hrane u zatvorenim spremnicima.

Ovaj minibar nije prikladan za čuvanje svježe hrane ni lijekova niti za zamrzavanje namirnica.

Ovaj je minibar prikladan samo za predviđenu namjenu i primjenu u skladu s ovim uputama.

Ove upute donose informacije neophodne za pravilnu instalaciju i/ili rad minibara. Loša instalacija i/ili nepravilan rad ili održavanje rezultirat će nezadovoljavajućom uspješnošću i mogućim kvarom.

Proizvođač ne preuzima nikakvu odgovornost za bilo kakve ozljede ili oštećenja minibara koji nastanu kao rezultat:

- Nepravilne montaže ili priključivanja, uključujući i previsok napon
- Nepravilnog održavanja ili uporabe nekih drugih rezervnih dijelova osim originalnih rezervnih dijelova koje isporučuje proizvođač

- Izmjena na minibaru bez izričitog dopuštenja proizvođača
- Uporabe u svrhe koje nisu opisane u ovim uputama

Dometic pridržava pravo na izmjene izgleda i specifikacija proizvoda.



UPUTA Kondenzirajuća vlaga na staklenim vratima

Ako je vlaga okoline viša od 65 % pri temperaturi okoline 25 °C, vlaga će se kondenzirati na staklenim vratima.

6 Tehnički opis

Dostupni su minibarovi s različitim tehnikama hlađenja:

- Hlađenje apsorberom: A30S1, A30S2, A30P1, A30P2, A30G1, A30G2, A40S1, A40S2, A40P1, A40P2, A40G1, A40G2
- Hlađenje kompresorom: C40S1, C40S2, C40P1, C40P2, C40G1, C40G2, C60S1, C60S2, C60G1, C60G2
- Termoelektrično hlađenje: N30S1, N30S2, N30P1, N30P2, N30G1, N30G2, N40S1, N40S2, N40P1, N40P2, N40G1, N40G2

Svi upotrebljavani materijali prikladni su za uporabu s namirnicama. Krug rashladnog sredstva ne treba održavati.

Ovisno o verziji, minibar ima jednu ili dvije police i jedan ili dva stalka u vratima. Postoji i stalak u vratima namijenjen za boce. U stalku za boce u vratima može se čuvati boca zapremine 1,5 l. Ako je dostupan i drugi stalak u vratima, on je namijenjen za manje boce ili grickalice.

Dodatna je opcija da se minibar opremi integriranom WiFi funkcijom, pa da se njime upravlja putem aplikacije.

Minibar može biti opremljen i bravom.

Upravljanje elementima minibara

Br. na sl. , stranica 3	Objašnjenje
1	Unutarnja rasvjeta i upravljački element
2	1 police 2 police (A40S2, A40P2, A40G2, C40S2, C40P2, C40G2, C60S1, C60S2, C60G1, C60G2, N40S2, N40P2, N40G2)

Br. na sl. 1 , stranica 3	Objašnjenje
3	Gornji stalak u vratima (za A40S1, A40S2, A40P1, A40P2, C40S1, C40S2, C40P1, C40P2, C60S1, C60S2, C60G1, C60G2, N40S1, N40S2, N40P1, N40P2)
4	Donji stalak u vratima
5	Stalak za boce u vratima (opcijski)
6	Staklena vrata (opcijski)
–	Donja unutarnja rasvjeta (opcijski)

Upravljačka ploča

Br. na sl. 2 , stranica 4	Objašnjenje
1	LED indikator LED indikator svijetli zelenom bojom = minibar hladi LED indikator svijetli narančastom bojom = minibar prestaje s hlađenjem (postignuta temperatura ili aktivna funkcija automatskog odmrzavanja) LED indikator ne svijetli = minibar je isključen ili u tihom načinu rada LED indikator trepće narančasto = došlo je do greške
2	Infracrveni senzor vrata
3	 Gumb Uključivanje i isključivanje minibara Unos postavke temperature Unos bešumnog načina rada (samo za C40 i C60 s hlađenjem kompresorom)

7 Uporaba minibara

7.1 Prije prve uporabe

Prije prve uporabe očistite minibar iznutra i izvana vlažnom krpom iz higijenskih razloga (vidi još i pogl. „Čišćenje i održavanje” na stranici 270).

7.2 Ušteda energije

- Otvarajte minibar samo onoliko često koliko je to zaista neophodno.
- Izbjegavajte bespotrebno niske postavke temperature.
- Radi optimalne potrošnje energije police i ladice postavljajte u skladu s njihovim položajem pri isporuci.
- Redovito provjeravajte pranja li pravilno brtva na vratima.
- U redovitim razmacima čistite prašinu i prljavštinu s kondenzatora.

7.3 Stavljanje polica

- Postupite kako je prikazano na sl. **3**, stranica 4.

7.4 Stavljanje stalaka u vratima

- Postupite kako je prikazano na sl. **4**, stranica 4.

7.5 Uključivanje minibara

- Strujni utikač utaknite u utičnicu (sl. **5**, stranica 5).



UPUTA

Nakon uključivanja minibaru je potrebno nekoliko sati da postigne temperaturu hlađenja u odjeljcima minibara.

7.6 Postavljanje temperature

Radi izbjegavanja bacanja hrane zapamtite sljedeće:

- Držite fluktuacije temperature na najmanjoj mogućoj mjeri. Otvarajte minibar samo onoliko često koliko je to zaista neophodno. Namirnice spremajte na takav način da zrak još uvijek može dobro cirkulirati.
- Minibar je opremljen funkcijom automatske regulacije temperature. Odaberite prosječnu vrijednost temperature od svih mogućih.
- Prilagodite temperaturu količini i vrsti namirnica.

Minibar je opremljen funkcijom automatske regulacije temperature. Temperaturu možete namjestiti na 4 °C, 7 °C ili 12 °C. Svakim pritiskom tipke  temperatura hlađenja mijenja se između mogućih vrijednosti.

- Postupite na način opisan u sl. **6**, stranica 5.

7.7 Isključivanje

► Postupite na način opisan u sl. **7**, stranica 5.

7.8 Postavljanje bešumnog načina rada (samo za C40)

Minibar je opremljen bešumnim načinom rada.

► Postupite na način opisan u sl. **8**, stranica 6.

7.9 Odmrzavanje

Minibar je opremljen funkcijom automatskog odmrzavanja.

7.10 Spremanje

Ako se dulje vrijeme ne namjeravate koristiti minibarom, postupite na sljedeći način:

1. Strujni utikač izvucite iz utičnice.
2. Očistite minibar (vidi pogl. „Čišćenje i održavanje“ na stranici 270).

8 Čišćenje i održavanje



POZOR! Opasnost od oštećenja

Izvor svjetlosti smije zamijeniti samo proizvođač, ovlaštenu servis ili osoba sa sličnim kvalifikacijama radi izbjegavanja opasnosti.

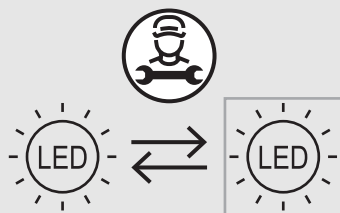

UPOZORENJE! Opasnost od strujnog udara

Uvijek razdvojite minibar od električne mreže prije njegova čišćenja i servisiranja.

**POZOR! Opasnost od oštećenja**

- Ne upotrebljavajte abrazivna sredstva za čišćenje ni tvrde predmete jer oni mogu oštetiti minibar.
- Nikad ne upotrebljavajte tvrde ni oštre alate za uklanjanje leda ili oslobađanje predmeta koji su zaleđeni na minibaru.
- Ne upotrebljavajte nikakve mehaničke ni druge alate za ubrzavanje procesa odmrzavanja.

- ▶ Vlažnom krpom redovito čistite minibar, i to čim se zaprlja.
- ▶ Pobrinite se da na brtve na kaplje voda. Time se može oštetiti elektronika.
- ▶ Prebrišite minibar suhom krpom nakon čišćenja.
- ▶ Redovito provjeravajte odvod kondenzata.

Po potrebi očistite odvod kondenzata. Ako je on začepljen, kondenzat će se sakupljati na dnu minibara.

Za verzije s apsorberom: Jedanput godišnje četkom ili mekanom krpom uklonite prašinu s jedinice apsorbera.

9 Uklanjanje smetnji

Smetnja	Mogući uzrok	Rješenje
Ne hladi	Strujni utikač nije utaknut	▶ Utaknite strujni utikač u utičnicu
	Nema napona na utičnici	▶ Provjerite strujni prekidač
	Neispravna elektronika ili senzori	▶ Obratite se servisnom agentu. ▶ Servisni agent: Instalirajte novu elektroniku ili senzor
	Za verzije s hlađenjem apsorberom: Neispravna kartuša za grijanje	▶ Obratite se servisnom agentu. ▶ Servisni agent: Instalirajte novu kartušu za grijanje
	Aktivna funkcija automatskog odmrzavanja (vidi pogl. „Odmrzavanje” na stranici 270)	Nije potrebna nikakva aktivnost
	Minibar nedavno uključen	▶ Ponovno provjerite hlađenje nakon 5 do 6 sati
	Neispravna jedinica za hlađenje	▶ Obratite se servisnom agentu. ▶ Servisni agent: Zamijenite minibar
	Minibar je u tihom načinu rada.	Nije potrebna nikakva aktivnost
Nema hlađenja, LED indikator kontinuirano trepće	Blokirana jedinica za hlađenje	▶ Obratite se ovlaštenom servisu
	Jedinica za hlađenje nije nepropusna	
	Neispravan element za grijanje	
	Pogreška tijekom samostalnog testiranja	

Smetnja	Mogući uzrok	Rješenje
Slaba snaga hlađenja	Jedinica za hlađenje nije dovoljno ventilirana	► Pobrinite se za dovoljnu ventilaciju, vidi Upute za instalaciju
	Minibar izložen izravnom sunčevom svjetlu	► Sklonite minibar s izravnog sunčeva svjetla
	Vrata minibara nisu zatvorena nepropusnom brtvom	► Provjerite udaljenosti, vidi Upute za instalaciju
		► Obratite se servisnom agentu. ► Servisni agent: Zamijenite brtvu na vratima
	Minibar nedavno napunjen	► Ponovno provjerite hlađenje nakon 5 do 6 sati
Za verzije s hlađenjem apsorberom: Ulazni napon je prenizak ili previsok.	► Provjerite ulazni napon	
Mraz se stvara u odjeljku minibara	Vrata minibara nisu zatvorena nepropusnom brtvom	► Provjerite udaljenosti, vidi Upute za instalaciju
		► Obratite se servisnom agentu. ► Servisni agent: Zamijenite brtvu na vratima
Ne radi unutarnja rasvjeta	Strujni utikač nije utaknut	► Utaknite strujni utikač u utičnicu
	Neispravna unutarnja rasvjeta	► Obratite se servisnom agentu. ► Servisni agent: Zamijenite unutarnju rasvjetu
	Površina infracrvenog senzora vrata prekrivena je kondenzatom	► Očistite površinu infracrvenog senzora vrata

10 Jamstvo

Primjenjuje se zakonom propisano jamstveno razdoblje. Ako je proizvod neispravan, molimo obratite se trgovcu na malo ili podružnici proizvođača u vašoj državi (vidi dometic.com/dealer).

Za potrebe popravaka i obrade jamstva, pri slanju proizvoda priložite sljedeće dokumente:

- Presliku računa s datumom kupnje
- Razlog reklamacije ili opis kvara

Obratite pozornost da samostalni ili nestručni popravak može imati negativne posljedice na sigurnost i uzrokovati gubitak jamstva.

11 Odlaganje u otpad

Recikliranje ambalaže



- Odložite ambalažu u odgovarajuće kante za reciklažu otpada gdje god je to moguće.



UPOZORENJE! Opasnost požara

- Rashladno sredstvo je jako zapaljivo. Nemojte otvarati ili oštetiti kružni tok rashladnog sredstva.
- Izolacija uređaja sadrži izolacijski plin (vidi tipsku pločicu). Nemojte oštetiti izolaciju.

Recikliranje proizvoda s nezamjenjivim baterijama, punjivim baterijama ili izvorima svjetla



- Ako proizvod sadrži nezamjenjive baterije, punjive baterije ili izvore svjetla, ne morate ih uklanjati prije odlaganja u otpad.
- Ako proizvod želite konačno odložiti u otpad, zatražite od svog lokalnog reciklažnog centra ili specijaliziranog trgovca pojedinosti o tomu kako to učiniti u skladu s primjenjivim propisima o odlaganju u otpad.
- Proizvod se može besplatno odložiti u otpad.

12 Tehnički podaci

Trenutačno važeću EU izjavu o sukladnosti za svoj uređaj molimo potražite na stranici odgovarajućeg proizvođača na adresi dometic.com ili se izravno obratite proizvođaču (vidi dometic.com/dealer).

	HiPro A 30S1, A 30S2, A 30P1, A 30P2, A 30G1, A 30G2	HiPro A 40S1, A 40S2, A 40P1, A 40P2, A 40G1, A 40G2
Ulazni napon:	220 – 240 V~ 50/60 Hz	
Ukupna zapremnina:	26 l	33 l
Nazivna ulazna snaga:	60 – 70 W	
Klimatski razred i temperatura okoline namjenske uporabe:	N: +16 °C do +32 °C T: +16 °C do +43 °C	
Emisija buke:	0 dB(A)	
Rashladno sredstvo:	R717	
Dimenzije (Š x V x D):	384 x 520 x 446 mm	405 x 550 x 466 mm
Težina:		
S punim vratima:	13,7 kg	15,3 kg
S panel vratima:	15,0 kg	16,7 kg
Sa staklenim vratima:	15,9 kg	17,9 kg
Ispitivanja/certifikati:		

Ovaj proizvod sadržava izvor svjetlosti klase energetske učinkovitosti F.

Daljnijim informacijama o proizvodu možete pristupiti putem QR koda na energetskeoj naljepnici na proizvodu ili putem mrežne stranice eprel.ec.europa.eu.

	HiPro C 40S1, C 40S2, C 40P1, C 40P2, C 40G1, C 40G2	HiPro C 60S1, C 60S2, C 60G1, C 60G2
Ulazni napon:	220 – 240 V~ 50/60 Hz	
Ukupna zapremnina:	33 l	49 l
Nazivna ulazna snaga:	45 W	

	HiPro C40S1, C40S2, C40P1, C40P2, C40G1, C40G2	HiPro C60S1, C60S2, C60G1, C60G2
Klimatski razred i temperatura okoline namjenske uporabe:	N: +16 °C do +32 °C T: +16 °C do +43 °C	
Emisija buke:	33 dB(A)	38 dB(A)
Rashladno sredstvo:	R600a	
Dimenzije (Š x V x D):	405 x 550 x 481 mm	490 x 565 x 510 mm
Težina:		
S punim vratima:	17,5 kg	19,5 kg
S panel vratima:	18,9 kg	-
Sa staklenim vratima:	20,1 kg	22,5 kg
Ispitivanja/certifikati:		

Ovaj proizvod sadržava izvor svjetlosti klase energetske učinkovitosti F.

Daljnijim informacijama o proizvodu možete pristupiti putem QR koda na energetskeoj naljepnici na proizvodu ili putem mrežne stranice eprel.ec.europa.eu.

	HiPro N30S1, N30S2, N30P1, N30P2, N30G1, N30G2	HiPro N40S1, N40S2, N40P1, N40P2, N40G1, N40G2
Ulazni napon:	100 – 240 V~ 50/60 Hz	
Ukupna zapremnina:	26 l	33 l
Nazivna ulazna snaga:	55 W	
Klimatski razred i temperatura okoline namjenske uporabe:	N: +16 °C do +32 °C T: +16 °C do +43 °C	
Emisija buke:	0 dB(A)	
Rashladno sredstvo:	R600a	
Dimenzije (Š x V x D):	384 x 520 x 415 mm	405 x 550 x 435 mm

	HiPro N 30S1, N 30S2, N 30P1, N 30P2, N 30G1, N 30G2	HiPro N 40S1, N 40S2, N 40P1, N 40P2, N 40G1, N 40G2
Težina:		
S punim vratima:	10,7 kg	12,5 kg
S panel vratima:	12,0 kg	13,9 kg
Sa staklenim vratima:	12,9 kg	15,1 kg
Ispitivanja/certifikati:		

Ovaj proizvod sadržava izvor svjetlosti klase energetske učinkovitosti F.

Daljnjim informacijama o proizvodu možete pristupiti putem QR koda na energetskej naljepnici na proizvodu ili putem mrežne stranice eprel.ec.europa.eu.

Bu ürünü doğru monte ettiğinizden ve ürünün daima kullanıma hazır olduğundan emin olmak için, lütfen tüm talimatları ve bu ürün kılavuzunda verilen kılavuzları ve uyarıları dikkatlice okuyunuz. Bu talimatlar bu üründe KALMALIDIR.

Bu ürünü kullandığınızda tüm talimatları, kılavuzları ve uyarıları dikkatlice okuduğunuzda ve anladığınızda ve hükümlere ve koşullara bu sözleşmede yer alıyormuş gibi uyacağınızda onay verirsiniz. Bu ürünü sadece amacına ve uygulamaya uygun ve talimatlara, kılavuzlara ve uyarılara uygun bu ürün kılavuzu ile geçerli yasalara ve yönetmeliklere uygun olarak kullanacağınızı kabul ediyorsunuz. Talimatların ve uyarıların burada verildiği gibi okunmaması veya bunlara uyulmaması sonucu kendiniz ve diğer insanlar yaralanabilir veya ürününüz veya yakınınızda bulunan diğer eşyalar hasar görebilir. Talimatlar, kılavuzlar ve uyarılar da dahil, bu ürün kılavuzu ve buna ait olan dokümanlarda değişiklikler ve güncellemeler yapılabilir. Güncel ürün bilgileri için, lütfen bakınız dometic.com.

İçindekiler

1	Sembollerin açıklanması	278
2	Güvenlik uyarıları	279
3	Teslimat içeriği	281
4	Aksesuar	282
5	Amacına Uygun Kullanım	282
6	Teknik açıklama	283
7	Minibarın kullanılması	284
8	Temizlik ve bakım	286
9	Arıza Giderme	288
10	Garanti	289
11	Atık İmhası	290
12	Teknik veriler	290

1 Sembollerin açıklanması



TEHLİKE!

Güvenlik uyarısı: Önlenmediğinde, can kaybı veya ağır bir yaralanmaya neden olan tehlikeli bir durumu gösterir.



UYARI!

Güvenlik uyarısı: Önlenmediğinde, can kaybı veya ağır bir yaralanmaya neden olabilecek tehlikeli bir durumu gösterir.

**DİKKAT!**

Güvenlik uyarısı: Önlenmediğinde, hafif veya orta derecede bir yaralanmaya neden olabilecek tehlikeli bir durumu gösterir.

**İKAZ!**

Önlenmediğinde, maddi hasara neden olabilecek bir durumu gösterir.

**NOT**

Ürünün kullanılması ile ilgili ek bilgiler.

2 Güvenlik uyarıları

2.1 Genel güvenlik



UYARI! Bu uyarılara uyulmaması can kaybı veya ağır yaralanmaya sebep olabilir.

Elektrik çarpması tehlikesi

- Minibarın nitelikli bir teknisyen tarafından ve Dometic montaj kılavuzuna uygun olarak monte edilmesini sağlayın.
- Minibarda gözle görünebilir hasarlar varsa, minibar çalıştırılmamalıdır.
- Minibarın güç kablosunda hasar varsa, güvenlikle ilgili tehlikelerin önlenmesi için kablo, üretici, servis elemanı veya benzeri bir nitelikli kişi tarafından değiştirilmelidir.
- Minibar sadece nitelikli personel tarafından onarılmalıdır. Yanlış onarımlar ciddi tehlikelere neden olabilir.
- Minibarı yerleştirilirken besleme kablosunun sıkışmamasına veya hasar görmemesine dikkat edilmelidir.
- Çoklu taşınabilen soket çıkışları veya taşınabilen güç kaynaklarını uygulamanın arkasına takmayın.
- Cihazı, özellikle cihazın topraklanması gerektiğinde düzgün bağlantı sağlayan prizlere takın.

Patlama tehlikesi

- Minibarın içerisinde itici gazlı sprey kutuları gibi patlayıcı maddeler saklamayın.

Sağlık için tehlike

- Minibar 8 yaşından itibaren çocuklar le fiziksel, duyuşsal ve zihinsel engelli ve deneyimleri ile bilgileri olmayan kişiler tarafından sadece denetim altında veya minibarın güvenli olarak kullanılması ve oluşabilecek tehlikeleri anlamaları durumunda kullanılabilir.
- Çocuklar minibarla oynamamalıdır.
- Temizlik ve kullanıcı bakımı gözetimsiz olarak çocuklar tarafından yapılmamalıdır.
- 3 ile 8 yaşları arasındaki çocukların minibarı doldurmalarına ve boşaltmalarına izin verilmez.
- Minibarın stabil olmamasından kaynaklanan herhangi bir tehlikeyi önlemek için, minibar kurulum talimatlarına uygun olarak sabitlenmelidir.
- Minibar çevresinde veya dahili yapıda bulunan havalandırma boşluklarını tıkanmamasını sağlayacak şekilde açık tutun.
- Buz çözdürme işlemini hızlandırmak için üretici tarafından tavsiye edilenler dışında mekanik aletler veya diğer türden araçlar kullanmayın.
- Minibarın içinde üretici tarafından önerilenlerin dışında elektrikli cihazlar kullanmayın.



DİKKAT! Bu ikazlara uyulmaması hafif veya orta derecede yaralanmaya sebep olabilir.

Ezilme tehlikesi

- Parmaklarınızı menteşeye sokmayın.

Sağlık için tehlike

- Yiyecek maddeleri sadece orijinal ambalajları veya uygun kaplar içinde saklanmalıdır.



İKAZ! Hasar tehlikesi

- Tip plakası üzerinde verilen gerilim değerinin enerji kaynağının değeri ile aynı olmasına dikkat edin.
- Minibar yakıcı ve solvent içeren maddelerin depolanması için uygun değildir.
- Soğutma cihazının yalıtımı tutuşabilen siklopentan içerir ve özel atık bertaraf prosedürleri gerektirir. Kullanım ömrünü tamamlayan soğutma cihazı uygun bir geri dönüşüm merkezine verilmelidir.
- Drenaj çıkışını daima temiz tutun.
- Minibarı baş aşağı olarak taşımayın.

2.2 Minibarın güvenli olarak çalıştırılması



TEHLİKE! Bu uyarılara uyulmaması can kaybı veya ağır yaralanmaya sebep olur.

Elektrik çarpması tehlikesi

- Açıktaki kablolara çıplak elle dokunmayın.



DİKKAT! Bu ikazlara uyulmaması hafif veya orta derecede yaralanmaya sebep olabilir.

Elektrik çarpması tehlikesi

- Minibarı çalıştırmadan önce güç kaynađı hattı ile fişinin kuru olduğundan emin olun.

Sađlık için tehlike

- Minibara sadece seçilen sıcaklıkta söđuyabilen maddeler koyun.
- Yiyecekler sadece orijinal ambalajları veya uygun kaplar içinde saklanmalıdır.
- Kapının uzun bir süre açık kalması minibarın bölümlerindeki sıcaklığın belirli bir şekilde yükselmesine neden olabilir.
- Yiyecek maddeleri ve erişilebilen drenaj sistemlerine temas edebilecek yüzeyleri düzenli olarak temizleyin.
- Minibar uzun bir süre boş kalacaksa:
 - Minibarı kapatın.
 - Minibarın buzlarını çözün.
 - Minibarı temizleyin ve kurutun.
 - Minibarın içinde küf oluşmaması için kapıyı açık bırakın.



İKAZ! Hasar tehlikesi

- Minibarı açık ateş veya diđer ısı kaynaklarının (ısıtıcılar, doğrudan güneş ışını, gaz fırını vb.) yakınında çalıştırmayın.
- Minibarı asla suya batırmayın.
- Minibarı ve kabloları ısıya ve neme karşı koruyunuz.
- Yiyecek maddelerinin sođutma alanının duvarlarına değmediğinden emin olun.

3 Teslimat içeriđi

- Minibar

4 Aksesuar

Aksesuar olarak temin edilebilir (teslimat kapsamına dahil değildir):

Adı	Açıklama
WiFi	Bir app kullanarak minibarı WiFi üzerinden izlemek ve kontrol etmek için
Anahtarlı kilitler	Kilitlenebilen versiyonları için

5 Amacına Uygun Kullanım

Soğutma cihazı (minibar olarak da anılır), aşağıdakiler gibi ev ve benzeri yerlerde kullanılmak üzere tasarlanmıştır:

- Mağazalarda, ofislerde ve diğer çalışma alanlarındaki personel mutfakları
- Çiftlik evleri
- Oteller, moteller ve diğer konut tipi ortamlar
- Oda kahvaltı tipi konaklama birimleri
- Catering ve benzeri perakende dışı uygulamalar

Minibar karavanlara veya mobil evlere montaj için uygun değildir.

Minibar ankastre olarak veya tek başına bir soğutma uygulaması olarak kullanmak için tasarlanmıştır. Montaj talimatlarına bakın.

Minibar özel olarak yiyecek ve içeceklerin kapalı kaplarda soğutulması ve depolanması için tasarlanmıştır.

Minibar taze yiyeceklerin ve ilaçların depolanması veya yiyecek maddelerinin dondurulması için uygun değildir.

Minibar sadece amacına uygun ve bu talimata göre kullanılmalıdır.

Bu kılavuzda minibarın doğru olarak monte edilmesi ve/veya kullanılması için gerekli bilgiler verilmektedir. Doğru yapılmayan montaj veya bakım performansının yetersiz olmasına ve olası bozukluklara neden olabilir.

Üretici, aşağıdaki durumların neden olduğu yaralanmalardan veya minibar hasarlarından sorumlu değildir:

- Yanlış montaj veya bağlantı ve aşırı voltaj
- Yanlış bakım veya üretici tarafından sağlanan orijinal yedek parçalardan başka yedek parçalar kullanılması
- Üreticisinden açıkça izin almadan minibarda değişiklikler yapılması

- Bu kılavuzda tanımlananların dışında bir amaçlar için kullanıldığında

Dometic ürünün görünümünde ve ürün özelliklerinde değişiklik yapma hakkını saklı tutar.



NOT Cam kapılarda yoğunlaşan nem

Ortam nemi %65'in üzerinde ve ortam sıcaklığı 25 °C ise, nem cam kapıda yoğunlaşır.

6 Teknik açıklama

Farklı soğutma tekniklerine sahip minibarlar mevcuttur:

- Absorbsiyon soğutucu: A30S1, A30S2, A30P1, A30P2, A30G1, A30G2, A40S1, A40S2, A40P1, A40P2, A40G1, A40G2
- Kompresör soğutucu: C40S1, C40S2, C40P1, C40P2, C40G1, C40G2, C60S1, C60S2, C60G1, C60G2
- Termoelektrik soğutucu: N30S1, N30S2, N30P1, N30P2, N30G1, N30G2, N40S1, N40S2, N40P1, N40P2, N40G1, N40G2

Kullanılan tüm malzemeler yiyecek maddelerine uygundur. Soğutucu akışkan devresi için bakım gerekmez.

Minibarda versiyonuna bağlı olarak bir veya iki raf ve bir veya iki kapı rafı bulunur. Kapı rafı şişeler içindir. Şişeler için olan kapı rafında bir 1,5 litrelik şişe depolanabilir. İkinci kapı rafı daha küçük şişeler ve mezeler içindir.

Minibara ayrıca bir App. kullanarak kontrol edilebilen bir WiFi işlevi entegre edilmiştir.

Minibar bir kilitle donatılabilir.

Minibarın işletme elemanları

Numara şekil 1, sayfa 3	Açıklama
1	İç aydınlatma ve kontrol elemanı
2	1 raf 2 raf (A40S2, A40P2, A40G2, C40S2, C40P2, C40G2, C60S1, C60S2, C60G1, C60G2, N40S2, N40P2, N40G2)
3	Üst kapı rafı (A40S1, A40S2, A40P1, A40P2, C40S1, C40S2, C40P1, C40P2, C60S1, C60S2, C60G1, C60G2, N40S1, N40S2, N40P1, N40P2 için)

Numara şekil 1, sayfa 3	Açıklama
4	Alt kapı rafı
5	Kapıda şişe tutucu (seçenek)
6	Cam kapı (seçenek)
-	Alt iç aydınlatma (seçenek)

İşletme paneli

Numara şekil 2, sayfa 4	Açıklama
1	Gösterge LED'i LED yeşil yanıyor = minibar soğutuluyor LED turuncu yanıyor = minibar artık soğutmuyor (sıcaklığa erişildi veya otomatik buz çözme işlevi etkin) LED yanmıyor = minibar sessiz moduna getirildi LED turuncu renkte yanıp sönüyor = bir hata oluştu
2	Kızılötesi kapı sensörü
3	ⓘ tuş Minibarı açmak ve kapatmak için Sıcaklık ayarının girilmesi Sessiz modunun girilmesi (sadece kompresör soğutuculu C40 ve C60 için)

7 Minibarın kullanılması

7.1 İlk kullanım öncesi

Hijyenik nedenlerden dolayı minibar nemli bir bez ile silinmelidir (ayrıca, bakın bölüm «Temizlik ve bakım» sayfa 286).

7.2 Enerji tasarrufu

- Minibarı sadece sıkça ve gerekli olduğu süre kadar açın.
- Gereksiz yere düşük sıcaklıklar ayarlamayın.

- Optimum bir enerji tüketimi için, rafları ve çekmeceleri teslimat durumlarına göre konumlandırın.
- Kapı izgarasının yerine tam olarak oturduğunu düzenli olarak kontrol edin.
- Kondansatörü düzenli aralıklarla tozlardan ve pisliklerden temizleyin.

7.3 Rafların konumlandırılması

- şekil **3**, sayfa 4' te görüntülediği gibi devam edin.

7.4 Kapı rafının konumlandırılması

- şekil **4**, sayfa 4' te görüntülediği gibi devam edin.

7.5 Minibarın çalıştırılması

- Güç fişini sokete takın (şekil **5**, sayfa 5).



NOT

Minibar çalıştırdıktan sonra minibar kompartımanına soğutma sıcaklığına erişilene kadar birkaç saat beklenmelidir.

7.6 Sıcaklığın ayarlanması

Yiyecek atığı oluşmaması için dikkat edilmesi gerekenler:

- Sıcaklık dalgalanmasını mümkün olduğu kadar düşük tutun. Minibarı sadece sıkça ve gerekli olduğu süre kadar açın. Yiyecekleri havanın halen iyi dolaşabileceği bir şekilde depolayın.
- Minibar bir otomatik sıcaklık kontrolü işlevi ile donatılmıştır. Mümkün olan sıcaklık değerlerinin ortalamasını seçin.
- Sıcaklığı yiyeceklerin miktarına ve tipine göre ayarlayın.

Minibar bir otomatik sıcaklık kontrolü işlevi ile donatılmıştır. Sıcaklık 4 °C, 7 °C veya 12 °C olarak ayarlanabilir.  Butonuna her kez basıldığında soğutma sıcaklığı mümkün olan değerler arasında değiştirilebilir.

- Nasıl yapılacağıın gösterildiği yer şekil **6**, sayfa 5.

7.7 Kapatılması

- Nasıl yapılacağıın gösterildiği yer şekil **7**, sayfa 5.

7.8 Sessiz modunun ayarlanması (sadece C40)

Minibar bir sessiz çalışma modu ile donatılmıştır.

► Nasıl yapılacağına gösterildiği yer şekil **8**, sayfa 6.

7.9 Buzların çözülmesi

Minibar bir otomatik buz çözme işlevi ile donatılmıştır.

7.10 Depolama

Minibarı uzun bir süre kullanmayı düşünmüyorsanız, yapmanız gerekenler:

1. Fişi soketten çekin.
2. Minibarı temizleyin (bakın bölüm «Temizlik ve bakım» sayfa 286).

8 Temizlik ve bakım



İKAZ! Hasar tehlikesi

Işık kaynağı, tehlikeyi önlemek için yalnızca üretici, servis elemanı veya benzer kalifiye bir kişi tarafından değiştirilebilir.

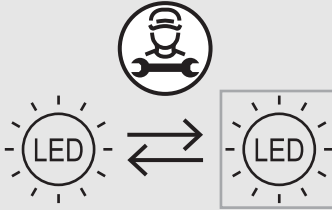

UYARI! Elektrik çarpması tehlikesi

Minibarı temizlemeden ve bakım yapmadan önce daima elektrik bağlantısını kesin.

**İKAZ! Hasar tehlikesi**

- Temizlemek için sert deterjanlar veya sert nesnelere kullanmayınız, minibarda hasar yapabilirsiniz.
- Minibarda donan nesnelere veya buzları temizlemek için asla sert veya keskin aletler kullanmayın.
- Buz çözme işlemini hızlandırmak için mekanik veya başka aletler kullanmayın.

- ▶ Kirlenen minibarı nemli bir bez ile düzenli olarak temizleyin.
- ▶ Izgaralara su damlamamasına dikkat edin. Bu elektronik parçalara zarar verebilir.
- ▶ Minibarı temizledikten sonra bir bezle silerek kurutun.
- ▶ Yoğuşma suyu tahliyesini düzenli olarak kontrol edin.
Yoğuşma suyu tahliyesini gerektiğinde temizleyin. Tıkanmış ise, yoğuşma suyu minibarın altında toplanır.

Absorber versiyonları için: Yılda bir, fırça veya yumuşak bir bez ile absorber ünitesinin tozunu alın.

9 Arıza Giderme

Arıza	Olası nedeni	Çözüm
Soğutmuyor	Fişi takılı değil	► Fişi sokete takın
	Sokette gerilim yok	► Devre kesiciyi kontrol edin
	Elektronikler veya sensörler arızalı	► Servise başvurun. ► Servis: Yeni elektronikler veya sensör takın
	Absorber soğutuculu versiyonları için: Isıtma kartuşu arızalı	► Servise başvurun. ► Servis: Yeni bir ısıtma kartuşu takın
	Otomatik buz çözme arızalı (bakın bölüm «Buzların çözülmesi» sayfa 286)	Herhangi bir işlem gerekmez
	Minibar yakın zamanda çalıştırıldı	► Soğutmayı 5 veya 6 saat sonra tekrar kontrol edin
	Soğutma ünitesi arızalı	► Servise başvurun. ► Servis: Minibarı değiştirin
	Minibar sessiz modunda.	Herhangi bir işlem gerekmez
Soğutma yok, LED devamlı yanıp sönüyor	Soğutma ünitesi bloke olmuş	► Servise başvurun
	Soğutma ünitesi su geçirmez değil	
	Isıtma elemanı arızalı	
	Öz sınıma esnasında hata	

Arıza	Olası nedeni	Çözüm
Soğutma gücü zayıf	Soğutmanın havalandırılması yetersiz	► Yeterli havalandırma sağlayın, bkz. Kullanım Kılavuzu
	Minibar doğrudan güneş ışığına maruz kaldı	► Minibarı doğrudan güneş ışığından alın
	Minibarın kapısı sıkı bir conta ile kapatılmadı	► Mesafeleri kontrol edin, bkz. Kullanım Kılavuzu
		► Servise başvurun. ► Servis: Kapının contasını değiştirin
	Minibar yakında dolduruldu	► Soğutmayı 5 veya 6 saat sonra tekrar kontrol edin
Absorber soğutuculu versiyonları için: Giriş voltajı çok düşük veya çok yüksek.	► Giriş voltajını kontrol edin	
Minibarın kompartımanı buzlanmış	Minibarın kapısı sıkı bir conta ile kapatılmadı	► Mesafeleri kontrol edin, bkz. Kullanım Kılavuzu
		► Servise başvurun. ► Servis: Kapının contasını değiştirin
İç aydınlatma çalışmıyor	Fişi takılı değil	► Fişi sokete takın
	İç aydınlatma arızalı	► Servise başvurun. ► Servis: İç aydınlatmayı değiştirin
	Kızılötesi sensörün yüzeyi yoğuşma suyu ile kaplı	► Kızılötesi kapı sensörünün yüzeyini temizleyin

10 Garanti

Yasal garanti süresi geçerlidir. Ürün kusurluysa lütfen satıcınızla veya üreticinin ülkenizdeki şubesiyle iletişime geçin (bkz. dometic.com/dealer).

Onarım ve garanti işlemleri için, ürünü aşağıdaki dokümanlarla birlikte gönderin:

- Satın alma tarihini içeren faturanın bir kopyası
- Talebinizin nedeni veya hatanın açıklanması

Kendi kendine onarımın veya profesyonel olmayan onarımın güvenle ilgili sonuçları olabileceğini ve garantiyi geçersiz kılabileceğini unutmayın.

11 Atık İmhası

Ambalaj malzemesi geri dönüşümü



- Ambalaj malzemesini mümkünse ilgili geri dönüşüm atık sistemine kazandırın.



UYARI! Yangın tehlikesi

- Soğutucu akışkan yüksek derecede alev alıcıdır. Soğutucu devresini açmayın veya zarar vermeyin.
- Cihazın izolasyonu bir izolasyon gazı içerir (bkz. Cihaz bilgi etiketi). İzolasyona zarar vermeyin.

Şarj edilmeyen piller, bataryalar veya ışık kaynakları içeren ürünlerin geri dönüşümü



- Ürün şarj edilmeyen piller, bataryalar veya ışık kaynakları içeriyorsa, bunları imhadan önce çıkarmanıza gerek yoktur.
- Bu ürünü nihai olarak imha etmek istiyorsanız, bu işlemin geçerli imha yönetmeliklerine göre nasıl yapılacağı hakkında ayrıntılı bilgi için yerel geri dönüşüm merkezine veya uzman satıcınıza danışın.
- Ürün ücretsiz olarak imha edilebilir.



12 Teknik veriler

Cihazınızın güncel AB Uygunluk Beyanı için lütfen dometic.com adresindeki ilgili ürün sayfasına bakın veya doğrudan üretici ile iletişime geçin (bkz. dometic.com/dealer).

	HiPro A 30S1, A 30S2, A 30P1, A 30P2, A 30G1, A 30G2	HiPro A 40S1, A 40S2, A 40P1, A 40P2, A 40G1, A 40G2
Giriş gerilimi:	220 – 240 V~ 50/60 Hz	
Toplam hacim:	26 l	33 l
Giriş anma gerilimi:	60 – 70 W	
İklim sınıfı ve kullanım için gerekli ortam sıcaklığı:	N: +16 °C ile +32 °C arası T: +16 °C ile +43 °C arası	
Gürültü emisyonu:	0 dB(A)	
Soğutucu madde:	R717	
Boyutlar (G x Y x D):	384 x 520 x 446 mm	405 x 550 x 466 mm
Ağırlık:		
Masif kapı ile:	13,7 kg	15,3 kg
Panel kapı ile:	15,0 kg	16,7 kg
Cam kapı ile:	15,9 kg	17,9 kg
Test/sertifikalar:		

Bu ürün, enerji verimliliği sınıfı F olan bir ışık kaynağı içerir.

Daha fazla ürün bilgisi, ürün üzerindeki enerji etiketindeki QR kodu veya eprel.ec.europa.eu aracılığıyla edinilebilir.

	HiPro C 40S1, C 40S2, C 40P1, C 40P2, C 40G1, C 40G2	HiPro C 60S1, C 60S2, C 60G1, C 60G2
Giriş gerilimi:	220 – 240 V~ 50/60 Hz	
Toplam hacim:	33 l	49 l
Giriş anma gerilimi:	45 W	
İklim sınıfı ve kullanım için gerekli ortam sıcaklığı:	N: +16 °C ile +32 °C arası T: +16 °C ile +43 °C arası	
Gürültü emisyonu:	33 dB(A)	38 dB(A)
Soğutucu madde:	R600a	

	HiPro C40S1, C40S2, C40P1, C40P2, C40G1, C40G2	HiPro C60S1, C60S2, C60G1, C60G2
Boyutlar (G x Y x D):	405 x 550 x 481 mm	490 x 565 x 510 mm
Ağırlık: Masif kapı ile: Panel kapı ile: Cam kapı ile:	17,5 kg 18,9 kg 20,1 kg	19,5 kg - 22,5 kg
Test/sertifikalar:		

Bu ürün, enerji verimliliği sınıfı F olan bir ışık kaynağı içerir.

Daha fazla ürün bilgisi, ürün üzerindeki enerji etiketindeki QR kodu veya eprel.ec.europa.eu aracılığıyla edinilebilir.

	HiPro N30S1, N30S2, N30P1, N30P2, N30G1, N30G2	HiPro N40S1, N40S2, N40P1, N40P2, N40G1, N40G2
Giriş gerilimi:	100 – 240 V~ 50/60 Hz	
Toplam hacim:	26 l	33 l
Giriş anma gerilimi:	55 W	
İklim sınıfı ve kullanım için gerekli ortam sıcaklığı:	N: +16 °C ile +32 °C arası T: +16 °C ile +43 °C arası	
Gürültü emisyonu:	0 dB(A)	
Soğutucu madde:	R600a	
Boyutlar (G x Y x D):	384 x 520 x 415 mm	405 x 550 x 435 mm
Ağırlık: Masif kapı ile: Panel kapı ile: Cam kapı ile:	10,7 kg 12,0 kg 12,9 kg	12,5 kg 13,9 kg 15,1 kg
Test/sertifikalar:		

Bu ürün, enerji verimliliği sınıfı F olan bir ışık kaynağı içerir.

Daha fazla ürün bilgisi, ürün üzerindeki enerji etiketindeki QR kodu veya eprel.ec.europa.eu aracılığıyla edinilebilir.

Pozorno preberite in upoštevajte vsa navodila, smernice in opozorila iz tega priročnika, da zagotovite pravilno vgradnjo, uporabo in vzdrževanje izdelka. Ta navodila je TREBA hraniti skupaj z izdelkom.

Z uporabo izdelka potrjujete, da ste pozorno prebrali vsa navodila, smernice in opozorila ter razumete in upoštevate vsa določila ter pogoje v tem dokumentu. Strinjate se, da boste izdelek uporabljali samo za predvideni namen uporabe in v skladu z navodili, smernicami in opozorili v tem priročniku ter v skladu z vsemi veljavnimi zakoni in predpisi. Če navodil in opozoril v nadaljevanju ne preberete in ne upoštevate, lahko poškodujete sebe in druge, svoj izdelek ali povzročite materialno škodo v bližini. Pridržujemo si pravico do sprememb in posodobitev priročnika, vključno z navodili, smernicami in opozorili ter povezano dokumentacijo. Za najnovejše informacije o izdelku obiščite dometic.com.

Kazalo

1	Razlaga simbolov	294
2	Varnostni napotki	295
3	Obseg dobave	297
4	Dodana oprema	298
5	Predvidena uporaba	298
6	Tehnični opis	299
7	Uporaba minibara	300
8	Čiščenje in vzdrževanje	302
9	Odpravljanje težav	303
10	Garancija	305
11	Odstranjevanje	305
12	Tehnični podatki	306

1 Razlaga simbolov



NEVARNOST!

Varnostni napotki: Označuje nevarno situacijo, ki povzroči smrt ali hude poškodbe, če ni preprečena.



OPOZORILO!

Varnostni napotki: Označuje nevarno situacijo, ki lahko povzroči smrt ali hude poškodbe, če ni preprečena.

**POZOR!**

Varnostni napotki: Označuje nevarno situacijo, ki lahko povzroči lažje ali zmerne poškodbe, če ni preprečena.

**OBVESTILO!**

Označuje nevarno situacijo, ki lahko povzroči materialno škodo, če ni preprečena.

**NASVET**

Dodatne informacije za upravljanje izdelka.

2 Varnostni napotki

2.1 Osnovna varnost



OPOZORILO! Neupoštevanje teh opozoril lahko povzroči smrt ali hude poškodbe.

Nevarnost električnega udara

- Poskrbite, da bo minibar vgradil kvalificirani tehnik v skladu z Dometicovimi navodili za vgradnjo.
- Če na minibaru opazite vidne znake poškodb, ga ne uporabljajte.
- Če je napajalni kabel minibara poškodovan, ga mora zamenjati proizvajalec, serviser oziroma ustrezno usposobljena oseba, ki bo preprečila morebitne nevarnosti.
- Vsa popravila na tem minibaru sme izvajati samo ustrezno usposobljeno osebje. Neustrezna popravila lahko povzročijo resne nevarnosti.
- Pri nameščanju minibara bodite pozorni, da napajalnega kabla ne boste zagostili ali poškodovali.
- Za napravo ne sme biti več prenosnih vtičnic ali prenosnih virov napajanja.
- Napravo priključite v vtičnice, ki zagotavljajo ustrezno zaščito, predvsem ko mora biti naprava ozemljena.

Nevarnost eksplozije

- V minibaru ne hranite eksplozivnih snovi, npr. razpršilnikov s potisnim plinom.

Nevarnost za zdravje

- Ta minibar smejo uporabljati otroci, ki so starejši od 8 let, in osebe z zmanjšanimi fizičnimi, zaznavnimi ali duševnimi sposobnostmi ali s pomanjkljivimi izkušnjami in znanjem, če so nadzorovani ali so prejeli navodila glede varne uporabe minibara in razumejo s tem povezana tveganja.
- Otroci se z minibarom ne smejo igrati.
- Otroci ne smejo brez nadzora izvajati čiščenja in vzdrževalnih del.
- Otroci, ki so stari od 3 do 8 let, smejo minibar polniti in prazniti.
- Da bi preprečili nevarnost zaradi nestabilnosti minibara, ga je treba pritrditi v skladu z navodili za vgradnjo.
- Prezračevalne odprtine v ohišju minibara ali vgradni enoti ne smejo biti zakrite.
- Da bi pospešili odtajanje, ne uporabljajte mehanskega ali drugega orodja, ki ga ni priporočil proizvajalec.
- Znotraj minibara ne uporabljajte električnih naprav, razen če te električne naprave priporoča proizvajalec.

**POZOR! Neupoštevanje teh svaril lahko povzroči lažje ali srednje poškodbe.****Nevarnost zmečkanja**

- Ne potiskajte prstov v tečaj.

Nevarnost za zdravje

- Živila smete shranjevati samo v originalni embalaži oziroma v ustreznih posodah.

**OBVESTILO! Nevarnost poškodb**

- Preverite, ali se podatki o napetosti na tipski ploščici ujemajo s podatki na napajalniku.
- Ta minibar ni primeren za shranjevanje jedkih snovi ali snovi, ki vsebujejo topila.
- Izolacija hladilne naprave vsebuje vnetljiv ciklopentan, zato je za odstranjevanje treba upoštevati posebne postopke. Hladilno napravo po koncu življenjske dobe predajte ustreznemu zbirnemu centru.
- Odtočna odprtina mora biti vedno čista.
- Minibar prenašajte samo v pokončnem položaju.

2.2 Varna uporaba minibara



NEVARNOST! Neupoštevanje teh opozoril povzroči smrt ali hude poškodbe.

Nevarnost električnega udara

- Nezaščitene električne vodnike se ne dotikajte z golimi rokami.



POZOR! Neupoštevanje teh svaril lahko povzroči lažje ali srednje poškodbe.

Nevarnost električnega udara

- Pred vklopom minibara vedno preverite, ali sta vtič in priključni kabel suha.

Nevarnost za zdravje

- Poskrbite, da bodo v minibaru samo predmeti, ki jih je dovoljeno hladiti pri izbrani temperaturi.
- Živila je dovoljeno shranjevati samo v originalni embalaži oziroma v ustreznih posodah.
- Če so vrata dlje časa odprta, lahko temperatura v notranjosti minibara zelo naraste.
- Redno čistite površine, ki lahko pridejo v stik z živili, in dostopne odtočne sisteme.
- Če bo minibar dlje časa prazen:
 - Izklopite minibar.
 - Odtalite minibar.
 - Očistite in posušite minibar.
 - Pustite vrata odprta in tako preprečite, da v minibaru ne bo nastajala plesen.



OBVESTILO! Nevarnost poškodb

- Aparata ne postavljajte v bližino odprtega ognja ali drugih toplotnih virov (grelniki, plinske peči itd.).
- Minibara ne namakajte v vodo.
- Minibar in kable zaščitite pred vročino in vlago.
- Pazite, da se hrana ne bo dotikala sten prostora za hlajenje.

3 Obseg dobave

- Minibar

4 Dodana oprema

Na voljo kot dodatna oprema (ni vključeno v dobavo):

Opis	Razlaga
WiFi	Za nadzor in upravljanje minibara z WiFi z uporabo aplikacije
Ključavnice s ključi	Za različice z možnostjo zaklepa

5 Predvidena uporaba

Hladilna naprava (imenovana tudi minibar) je predvidena za uporabo v gospodinjstvu in za podobne namene, kot na primer:

- Kuhinje za zaposlene v prodajalnah, pisarnah in drugih delovnih prostorih,
- Kmečke hiše,
- Hotele, motele in druge oblike nastanitev,
- Penzione,
- Gostinske storitve in druge podobne netržne uporabe.

Minibar ni primeren za uporabo v prikolicah ali avtomobih.

Minibar je predviden za uporabo kot vgrajeni aparat ali kot prostostoječi hladilni aparat. Glejte navodila za vgradnjo.

Minibar je zasnovan izključno za hlajenje in hrambo pijače ter živil v zaprti embalaži.

Minibar ni primeren za hrambo svežih živil in zdravil ali za zamrzovanje živil.

Ta minibar je primeren samo za predvideni namen in uporabo v skladu s temi navodili.

V tem priročniku so navedene informacije, ki jih je treba upoštevati za pravilno vgradnjo in/ali delovanje minibara. Aparat zaradi slabe vgradnje in/ali nepravilne uporabe oziroma vzdrževanja ne bo dobro deloval in se lahko pokvari.

Proizvajalec ne sprejema nobene odgovornosti za telesne poškodbe ali poškodbe minibara, do katerih pride zaradi:

- Napačne vgradnje ali priklopa oziroma neustrezne napetosti;
- Neustreznih vzdrževalnih del ali uporabe neoriginalnih nadomestnih delov, ki jih ni dobavil proizvajalec;
- Sprememb minibara brez izrecnega dovoljenja proizvajalca;
- Uporabe za namene, ki niso opisani v navodilih.

Družba Dometic si pridržuje pravico do spremembe videza in specifikacij izdelka.



NASVET Kondenziranje vlage na steklenih vratih

Ko je vlažnost v okolici nad 65 % pri zunanji temperaturi 25 °C, bo na steklenih vratih nastal kondezat.

6 Tehnični opis

Minibari, ki so na voljo, se razlikujejo glede na tehnike hlajenja:

- Absorpcijsko hlajenje: A30S1, A30S2, A30P1, A30P2, A30G1, A30G2, A40S1, A40S2, A40P1, A40P2, A40G1, A40G2
- Kompresorsko hlajenje: C40S1, C40S2, C40P1, C40P2, C40G1, C40G2, C60S1, C60S2, C60G1, C60G2
- Termoelektrično hlajenje: N30S1, N30S2, N30P1, N30P2, N30G1, N30G2, N40S1, N40S2, N40P1, N40P2, N40G1, N40G2

Vsi uporabljeni materiali so primerni za uporabo z živili. Hladilni krogotok ne potrebuje vzdrževanja.

Minibar ima eno ali dve polici in en ali dva vratna predala (odvisno od modela). En vratni predal se uporablja za steklenice. V vratnem predalu za steklenice lahko hranite 1,5-litrsko steklenico (). Če je na voljo dodaten vratni predal, se uporablja za manjše steklenice ali prigrizke.

Minibar lahko ima kot dodatno opremo tudi vgrajen Wi-Fi, da ga je mogoče upravljati z aplikacijo.

Minibar je mogoče tudi zaklepati.

Upravljalni elementi minibara

Št. na sl. 1, stran 3	Razlaga
1	Notranja lučka in upravljalni element
2	1 polica 2 polici (A40S2, A40P2, A40G2, C40S2, C40P2, C40G2, C60S1, C60S2, C60G1, C60G2, N40S2, N40P2, N40G2)
3	Zgornji vratni predal (za A40S1, A40S2, A40P1, A40P2, C40S1, C40S2, C40P1, C40P2, C60S1, C60S2, C60G1, C60G2, N40S1, N40S2, N40P1, N40P2)
4	Spodnji vratni predal

Št. na sl. 1 , stran 3	Razlaga
5	Vrata s predalom za steklenice (izbirno)
6	Steklena vrata (izbirno)
–	Spodnja notranja lučka (izbirno)

Upravljalna plošča

Št. na sl. 2 , stran 4	Razlaga
1	LED-indikator LED sveti zeleno = minibar hladi LED sveti oranžno = minibar preneha s hlajenjem (temperatura je dosežena ali pa je aktivna funkcija samodejnega odtajanja) LED ne sveti = minibar je izklopljen ali v tihem načinu LED utripa oranžno = pojavila se je napaka
2	Infrardeči senzor vrat
3	ⓘ gumb Vklon in izklop minibara Vnos temperaturne nastavitve Vnos tihega načina (samo za C40 in C60 s kompresorskim hlajenjem)

7 Uporaba minibara

7.1 Pred prvo uporabo

Iz higienskih razlogov pred prvo uporabo očistite notranjost in zunanost minibara z vlažno krpo (glejte tudi pogl. „Čiščenje in vzdrževanje“ na strani 302).

7.2 Varčevanje z energijo

- Minibara ne odpirajte po nepotrebem in vrata naj ne bodo dolgo odprta.
- Ne nastavljajte nizkih temperatur, če ni treba.
- Da bo poraba energije optimalna, police in predale namestite v položaje, v katerih so bili ob dobavi.

- Redno preverjajte, ali se vratno tesnilo dobro prilega.
- S kondenzatorja redno čistite prah in umazanijo.

7.3 Nameščanje polic

- ▶ Upoštevajte postopek, prikazan na sl. **3**, stran 4.

7.4 Nameščanje vratnega predala

- ▶ Upoštevajte postopek, prikazan na sl. **4**, stran 4.

7.5 Vklop minibara

- ▶ Napajalni vtič vstavite v vtičnico (sl. **5**, stran 5).



NASVET

Po vklopu minibar potrebuje več ur, da v notranjosti minibara doseže temperaturo hlajenja.

7.6 Nastavljanje temperature

Da ne bo treba hrane zavreči, upoštevajte naslednje:

- Temperatura naj čim manj niha. Minibara ne odpirajte po nepotrebem in vrata naj ne bodo dolgo odprta. Živila hranite na način, ki omogoča učinkovito kroženje zraka.
- Minibar ima funkcijo samodejnega uravnavanja temperature. Izberite povprečno med možnimi temperaturnimi vrednostmi.
- Temperaturo nastavite glede na količino in vrsto živil.

Minibar ima funkcijo samodejnega uravnavanja temperature. Temperaturo lahko nastavite na 4 °C, 7 °C ali 12 °C. Vsakič ko pritisnete gumb , temperaturo hlajenja preklopite na eno od možnih vrednosti.

- ▶ Upoštevajte postopek, prikazan na sl. **6**, stran 5.

7.7 Izklop

- ▶ Upoštevajte postopek, prikazan na sl. **7**, stran 5.

7.8 Nastavitev tihega načina (samo za model C40)

Minibar lahko deluje v tišem načinu.

- Upoštevajte postopek, prikazan na sl. **8**, stran 6.

7.9 Odtajanje

Minibar ima funkcijo samodejnega odtajanja.

7.10 Shranjevanje

Če minibar dlje časa ne bo v uporabi, upoštevajte postopke v nadaljevanju:

1. Vtič izvlecite iz vtičnice.
2. Očistite minibar (glejte pogl. „Čiščenje in vzdrževanje“ na strani 302).

8 Čiščenje in vzdrževanje



OBVESTILO! Nevarnost poškodb

Svetlobni vir lahko zamenja samo proizvajalec, serviser ali podobno usposobljena oseba, s čimer preprečite morebitne nevarnosti.

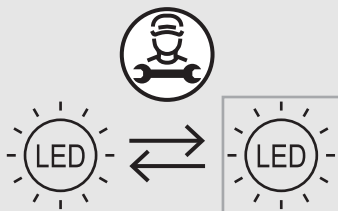

OPOZORILO! Nevarnost električnega udara

Pred vsakim čiščenjem in servisiranjem minibar odklopite od omrežja.



OBVESTILO! Nevarnost poškodb

- Za čiščenje ne uporabljajte agresivnih čistil ali trdih predmetov, saj lahko poškodujejo minibar.
- Za odstranjevanje ledenih oblog ali zamrznjenih predmetov ne uporabljajte trdih ali ostrih orodij.
- Ne uporabljajte mehanskega ali drugega orodja, da bi pospešili odtajanje.

- ▶ Minibar čistite redno in ko je umazan. Za čiščenje uporabite vlažno krpo.
- ▶ Pazite, da v tesnila ne bo kapljala voda. Elektronika se lahko poškoduje.
- ▶ Minibar po čiščenju s krpo obrišite do suhega.
- ▶ Redno preverjajte kondenzacijski odtok.
Po potrebi očistite kondenzacijski odtok. Če je zamašen, se kondenzat nabira na dnu minibara.

Za absorpcijske modele: S krtačo ali mehko krpo enkrat letno odstranite prah z absorpcijskega agregata.

9 Odpravljanje težav

Motnja	Možni vzrok	Rešitev
Ne hladi	Vtič ni priključen	▶ Vtič vstavite v vtičnico
	V vtičnici ni napetosti	▶ Preverite varovalko
	Napaka na elektroniki ali pokvarjeni senzorji	▶ Stopite v stik s serviserjem. ▶ Serviser: namesti novo elektroniko ali senzor
	Za modele z absorpcijskim hlajenjem: Pokvarjen grelni vložek	▶ Stopite v stik s serviserjem. ▶ Serviser: namesti novi grelni vložek
	Samodejno odtajanje je aktivno (glejte pogl. „Odtajanje“ na strani 302)	Ukrep ni potreben
	Minibar je bil pred kratkim vklopljen	▶ Hlajenje znova preverite po 5 do 6 urah
	Hladilna enota je pokvarjena	▶ Stopite v stik s serviserjem. ▶ Serviser: zamenja minibar
	Minibar je v tistem načinu.	Ukrep ni potreben

Motnja	Možni vzrok	Rešitev
Ne hladi, LED neprekinjeno utripa	Hladilna enota je blokirana	<ul style="list-style-type: none"> ▶ Stopite v stik s serviserjem
	Hladilna enota ni vodotesna	
	Grelni element je pokvarjen	
	Napaka med samopreizkusom	
Slabo hlajenje	Hladilna enota ni zadostno prezračena	<ul style="list-style-type: none"> ▶ Zagotovite zadostno prezračevanje, glejte priročnik za namestitvev
	Minibar je izpostavljen neposredni sončni svetlobi	<ul style="list-style-type: none"> ▶ Minibar odstranite iz neposredne sončne svetlobe
	Vrata minibara niso tesno zaprta	<ul style="list-style-type: none"> ▶ Preverite razmik vrat, glejte priročnik za namestitvev
		<ul style="list-style-type: none"> ▶ Stopite v stik s serviserjem. ▶ Serviser: zamenja tesnilo vrat
	Minibar je bil pred kratkim napolnjen	<ul style="list-style-type: none"> ▶ Hlajenje znova preverite po 5 do 6 urah
Za modele z absorpcijskim hlajenjem: Napajalna napetost je prenizka ali previsoka.	<ul style="list-style-type: none"> ▶ Preverite napajalno napetost 	
V notranjosti minibara nastaja led	Vrata minibara niso tesno zaprta	<ul style="list-style-type: none"> ▶ Preverite razmik vrat, glejte priročnik za namestitvev
		<ul style="list-style-type: none"> ▶ Stopite v stik s serviserjem. ▶ Serviser: zamenja tesnilo vrat

Motnja	Možni vzrok	Rešitev
Notranja lučka ne dela	Vtič ni priključen	▶ Vtič vstavite v vtičnico
	Notranja lučka je pokvarjena	▶ Stopite v stik s serviserjem. ▶ Serviser: zamenja notranjo lučko
	Na infrardečem senzorju vrat je kondenzat	▶ Očistite površino infrardečega senzorja vrat

10 Garancija

Velja zakonsko določen garancijski rok. Če je izdelek pokvarjen, se obrnite na svojega trgovca ali podružnico proizvajalca v svoji državi (glejte dometic.com/dealer).

Za obravnavanje zahtevkov popravil oz. garancijskih zahtevkov morate skupaj z izdelkom poslati naslednjo dokumentacijo:

- Kopijo računa z datumom nakupa,
- Razlog za reklamacijo ali opis napake.

Upoštevajte, da lahko imajo lastnoročna ali neprofesionalna popravila varnostne posledice in lahko razveljavijo garancijo.

11 Odstranjevanje

Recikliranje embalažnega materiala



- ▶ Embalažni material odstranite v primerne zabojnike za recikliranje odpadkov, če je to mogoče.



OPOZORILO! Nevarnost požara

- Hladilno sredstvo je zelo vnetljivo. Krogotoka hladilnega sredstva ne smete odpirati ali poškodovati.
- Izolacija naprave vsebuje izolacijski plin (glejte tipsko tablico). Ne poškodujte izolacije.

Recikliranje izdelkov z vgrajenimi baterijami, baterijami za ponovno polnjenje ali svetlobnimi viri



► Če ima izdelek vgrajene baterije, baterije za ponovno polnjenje ali svetlobne vire, jih pred odstranjevanjem ni treba odstraniti.

► Ko boste želeli izdelek dokončno odstraniti, se o odstranjevanju v skladu z veljavnimi predpisi pozanimajte pri lokalnem centru za zbiranje odpadkov ali specializiranem prodajalcu.



► Izdelek je mogoče brezplačno odstraniti.

12 Tehnični podatki

Za trenutno izjavo EU o skladnosti za vaš aparat glejte zadevno stran z izdelki na spletnem mestu dometic.com ali se obrnite neposredno na proizvajalca (glejte dometic.com/dealer).

	HiPro A30S1, A30S2, A30P1, A30P2, A30G1, A30G2	HiPro A40S1, A40S2, A40P1, A40P2, A40G1, A40G2
Napajanje:	220 – 240 V~ 50/60 Hz	
Skupna prostornina:	26 l	33 l
Nazivna vhodna moč:	60 – 70 W	
Klimatski razred in predvidena temperatura v okolici uporabe:	N: +16 °C do +32 °C T: +16 °C do +43 °C	
Emisije hrupa:	0 dB (A)	
Hladilno sredstvo:	R717	
Mere (Š x V x G):	384 x 520 x 446 mm	405 x 550 x 466 mm
Teža:		
S trdimi vrati:	13,7 kg	15,3 kg
S panelnimi vrati:	15,0 kg	16,7 kg
S steklenimi vrati:	15,9 kg	17,9 kg
Preizkus/certifikati:		

Ta izdelek vsebuje svetlobni vir razreda energetske učinkovitosti F.

Dostop do dodatnih informacij je mogoč s kodo QR na energetski nalepki na izdelku ali na spletnem mestu eprel.ec.europa.eu.

	HiPro C40S1, C40S2, C40P1, C40P2, C40G1, C40G2	HiPro C60S1, C60S2, C60G1, C60G2
Napajanje:	220 – 240 V~ 50/60 Hz	
Skupna prostornina:	33 l	49 l
Nazivna vhodna moč:	45 W	
Klimatski razred in predvidena temperatura v okolici uporabe:	N: +16 °C do +32 °C T: +16 °C do +43 °C	
Emisije hrupa:	33 dB (A)	38 dB(A)
Hladilno sredstvo:	R600a	
Mere (Š x V x G):	405 x 550 x 481 mm	490 x 565 x 510 mm
Teža:		
S trdimi vrati:	17,5 kg	19,5 kg
S panelnimi vrati:	18,9 kg	-
S steklenimi vrati:	20,1 kg	22,5 kg
Preizkus/certifikati:		

Ta izdelek vsebuje svetlobni vir razreda energijske učinkovitosti F.

Dostop do dodatnih informacij je mogoč s kodo QR na energetski nalepki na izdelku ali na spletnem mestu eprel.ec.europa.eu.

	HiPro N30S1, N30S2, N30P1, N30P2, N30G1, N30G2	HiPro N40S1, N40S2, N40P1, N40P2, N40G1, N40G2
Napajanje:	100 – 240 V~ 50/60 Hz	
Skupna prostornina:	26 l	33 l
Nazivna vhodna moč:	55 W	
Klimatski razred in predvidena temperatura v okolici uporabe:	N: +16 °C do +32 °C T: +16 °C do +43 °C	

	HiPro N 30S1, N 30S2, N 30P1, N 30P2, N 30G1, N 30G2	HiPro N 40S1, N 40S2, N 40P1, N 40P2, N 40G1, N 40G2
Emisije hrupa:	0 dB (A)	
Hladilno sredstvo:	R600a	
Mere (Š x V x G):	384 x 520 x 415 mm	405 x 550 x 435 mm
Teža:		
S trdimi vrati:	10,7 kg	12,5 kg
S panelnimi vrati:	12,0 kg	13,9 kg
S steklenimi vrati:	12,9 kg	15,1 kg
Preizkus/certifikati:		

Ta izdelek vsebuje svetlobni vir razreda energijske učinkovitosti F.

Dostop do dodatnih informacij je mogoč s kodo QR na energetski nalepki na izdelku ali na spletnem mestu eprel.ec.europa.eu.

Citiți cu atenție și respectați toate instrucțiunile, indicațiile și avertismentele incluse în acest manual al produsului pentru a vă asigura că instalați, utilizați și întrețineți corect produsul în permanență. Aceste instrucțiuni TREBUIE păstrate împreună cu produsul.

Prin utilizarea produsului, confirmați că ați citit cu atenție toate instrucțiunile, indicațiile și avertismentele și că înțelegeți și sunteți de acord să respectați termenii și condițiile stabilite. Sunteți de acord să utilizați acest produs numai pentru scopul și aplicația prevăzute și în conformitate cu instrucțiunile, indicațiile și avertismentele prezentate în acest manual al produsului, precum și în conformitate cu toate legile și reglementările aplicabile. Nerespectarea instrucțiunilor și avertismentelor prezentate aici poate duce la vătămarea personală a utilizatorului sau a altora, la deteriorarea produsului sau a altor bunuri din apropiere. Acest manual al produsului, inclusiv instrucțiunile, indicațiile și avertismentele și documentația aferentă pot fi supuse modificărilor și actualizărilor. Pentru informații actualizate despre produs, vizitați dometic.com.

Cuprins

1	Explicația simbolurilor	309
2	Instrucțiuni de siguranță	310
3	Setul de livrare	313
4	Accesorii	313
5	Domeniul de utilizare	313
6	Descriere tehnică	314
7	Utilizarea minibarului	316
8	Curățarea și îngrijirea	318
9	Remediarea problemelor	319
10	Garanție	321
11	Eliminarea	321
12	Date tehnice	322

1 Explicația simbolurilor



PERICOL!

Instrucțiuni de siguranță: Indică o situație periculoasă care, dacă nu este evitată, va provoca moartea sau răni grave.



AVERTIZARE!

Instrucțiuni de siguranță: Indică o situație periculoasă care, dacă nu este evitată, poate provoca moartea sau răni grave.

**PRECAUȚIE!**

Instrucțiuni de siguranță: Indică o situație periculoasă care, dacă nu este evitată, poate provoca răni minore sau medii.

**ATENȚIE!**

Indică o situație care, dacă nu este evitată, poate duce la pagube materiale.

**INDICAȚIE**

Informații complementare privind operarea produsului.

2 Instrucțiuni de siguranță

2.1 Informații generale de siguranță



AVERTIZARE! Nerespectarea acestor avertismente poate conduce la moarte sau vătămări grave.

Pericol de electrocutare

- Asigurați-vă că minibarul a fost instalat de un tehnician calificat în conformitate cu manualul de instalare Dometic.
- Nu folosiți minibarul dacă este deteriorat în mod vizibil.
- În cazul în care cablul de alimentare al minibarului este deteriorat, acesta trebuie să fie înlocuit de către producător, un reprezentant de service sau de o persoană calificată pentru a preveni afectarea siguranței.
- Acest minibar poate fi reparat numai de personal calificat. Reparațiile necorespunzătoare pot cauza pericole grave.
- Când poziționați minibarul, asigurați-vă că cablul de alimentare nu este prins sau deteriorat.
- Nu dispuneți mai multe prize portabile sau surse de alimentare portabile în partea din spate a aparatului.
- Conectați dispozitivul la prize pentru a asigura o conexiune adecvată, în special atunci când dispozitivul trebuie să fie legat la pământ.

Pericol de explozie

- Nu depozitați în minibar substanțe explozive, cum ar fi spray-uri de vopsea cu gaze de propulsie.

Pericol pentru sănătate

- Acest minibar poate fi utilizat de copiii cu vârsta de peste 8 ani și de către persoane cu capacități fizice, senzoriale sau mentale reduse sau de către persoane lipsite de experiență și cunoștințe dacă acestea au fost supravegheate și instruite cu privire la utilizarea aparatului în condiții de siguranță și înțeleg riscurile pe care le implică.
- Copii nu au voie să se joace cu minibarul.
- Curățarea și operațiunile de întreținere nu trebuie efectuate de copii fără supraveghere.
- Copiilor cu vârste cuprinse între 3 și 8 ani li se permite să încarce și să descarce minibarul.
- Pentru a preveni pericolul din cauza instabilității minibarului, trebuie să fie fixat în conformitate cu instrucțiunile de instalare.
- Păstrați libere deschiderile de ventilație din piesa de mobilier în care este încadrat sau încorporat minibar-ul.
- Nu folosiți dispozitive mecanice sau alte mijloace pentru a accelera procesul de dezghețare, altele în afara celor recomandate de producător.
- Nu utilizați dispozitive electrice în interiorul minibarului decât dacă sunt recomandate de producător în acest scop.



PRECAUȚIE! Nerespectarea acestor precauții poate conduce la vătămări minore sau moderate.

Risc de strivire

- Nu introduceți degetele în balama.

Pericol pentru sănătate

- Depozitarea alimentelor este permisă numai în ambalaje originale sau în recipiente adecvate.

**ATENȚIE! Pericol de defectare**

- Comparați indicația tensiunii de pe plăcuța de fabricație cu cele ale furnizorului de energie existent.
- Minibarul nu este potrivit pentru depozitarea substanțelor caustice sau care conțin solvenți.
- Izolarea dispozitivului de răcire conține ciclopentan inflamabil și necesită proceduri speciale de eliminare. Duceți dispozitivul de răcire la sfârșitul ciclului său de viață la un centru de reciclare adecvat.

- Păstrați orificiul de scurgere curat în permanență.
- Transportați minibarul doar în poziție verticală.

2.2 Funcționarea în siguranță a minibarului



PERICOL! Nerespectarea acestor avertismente conduce la moarte sau vătămări grave.

Pericol de electrocutare

- Nu atingeți cablurile expuse cu mâinile goale.



PRECAUȚIE! Nerespectarea acestor precauții poate conduce la vătămări minore sau moderate.

Pericol de electrocutare

- Înainte de a porni minibarul, asigurați-vă că linia de alimentare și ștecherul sunt uscate.

Pericol pentru sănătate

- Asigurați-vă că ați introdus în minibar doar articole care pot fi răcite la temperatura selectată.
- Depozitarea alimentelor este permisă numai în ambalaje originale sau în recipiente adecvate.
- Deschiderea ușii pentru perioade lungi de timp poate duce la o creștere semnificativă a temperaturii în compartimentele minibarului.
- Curățați periodic suprafețele care pot intra în contact cu produsele alimentare și sistemele de drenaj accesibile.
- Dacă minibarul este lăsat gol pentru perioade lungi:
 - Opriți minibarul.
 - Decongelați minibarul.
 - Curățați și uscați minibarul.
 - Lăsați ușa deschisă pentru a preveni formarea mucegaiului în minibar.



ATENȚIE! Pericol de defectare

- Nu-l poziționați lângă flăcări deschise sau alte surse de căldură (încălzitoare, lumina directă a soarelui, cuptoare cu gaz etc.).
- Nu scufundați niciodată minibarul în apă.
- Protejați minibarul și cablurile împotriva căldurii și umidității.
- Asigurați-vă că produsele alimentare nu ating pereții din zona de răcire.

3 Setul de livrare

- Minibar

4 Accesorii

Disponibile ca și accesorii (nu sunt conținute în setul de livrare):

Denumire	Explicare
WiFi	Pentru monitorizarea și controlul minibar-ului prin WiFi folosind o aplicație
Blocarea cu chei	Pentru versiunile care pot fi blocate

5 Domeniul de utilizare

Aparatul frigorific (denumit și minibar) este destinat utilizării în aplicații de uz casnic și similare, cum ar fi:

- bucătăriile personalului din magazine, birouri și alte zone de lucru
- Case de vacanță
- Hoteluri, moteluri și alte medii de tip rezidențial
- Spații de cazare economice
- Catering și domenii similare fără vânzare cu amănuntul

Minibarul nu este adecvat pentru instalarea în rulote sau case mobile.

Minibarul este destinat pentru a fi folosit ca aparat încorporat sau ca aparat frigorific independent. Consultați instrucțiunile de instalare.

Minibarul este conceput exclusiv pentru răcirea și depozitarea băuturilor și alimentelor în recipiente închise.

Minibarul nu este potrivit pentru depozitarea alimentelor proaspete și a medicamentelor sau pentru congelarea produselor alimentare.

Acest minibar este potrivit numai pentru scopul și utilizarea prevăzute în conformitate cu aceste instrucțiuni.

Acest manual oferă informații necesare pentru instalarea și/sau utilizarea corectă a minibarului. Instalarea defectuoasă și/sau utilizarea sau întreținerea necorespunzătoare vor avea ca rezultat performanțe nesatisfăcătoare și o posibilă defectare.

Producătorul nu își asumă nicio răspundere pentru orice vătămare sau deteriorare a minibarului rezultate din:

- Asamblarea sau conectarea incorectă, inclusiv supratensiunea
- Întreținerea sau utilizarea incorectă a pieselor de schimb, altele decât piesele de schimb originale furnizate de producător
- Modificări aduse minibarului fără aprobarea explicită din partea producătorului
- Utilizarea în alte scopuri decât cele descrise în manual

Dometic își rezervă dreptul de a modifica aspectul și specificațiile produsului.



INDICAȚIE Umezeala condensată pe ușile de sticlă

Când umiditatea ambientală este peste 65 % la temperatura ambiantă de 25 °C, umezeala se va condensa pe ușa de sticlă.

6 Descriere tehnică

Minibar-urile sunt disponibile cu diferite tehnici de răcire:

- Răcire prin absorbție: A30S1, A30S2, A30P1, A30P2, A30G1, A30G2, A40S1, A40S2, A40P1, A40P2, A40G1, A40G2
- Compresorul de răcire: C40S1, C40S2, C40P1, C40P2, C40G1, C40G2, C60S1, C60S2, C60G1, C60G2
- Frigider termoelectric: N30S1, N30S2, N30P1, N30P2, N30G1, N30G2, N40S1, N40S2, N40P1, N40P2, N40G1, N40G2

Toate materialele utilizate sunt compatibile pentru a fi utilizate cu produsele alimentare. Circuitul frigorific nu necesită întreținere.

Minibarul are, în funcție de versiune, unul sau două rafturi de interior și unul sau două rafturi de ușă. Există un raft de ușă destinat sticlelor. O sticlă de 1,5 l poate fi depozitată în raftul de ușă pentru sticle. Dacă este disponibil cel de-al doilea raft de ușă, acesta este destinat pentru sticle mai mici sau gustări.

Opțional, minibarul poate fi echipat cu o funcție WiFi integrată, controlabilă cu ajutorul unei aplicații.

Minibarul poate fi prevăzut cu o încuietoare.

Elemente de operare ale minibarului

Nr. în fig. 1 , pagină 3	Explicare
1	Iluminat interior și element de control
2	1 Raft 2 rafturi (A40S2, A40P2, A40G2, C40S2, C40P2, C40G2, C60S1, C60S2, C60G1, C60G2, N40S2, N40P2, N40G2)
3	Suport superior de ușă (pentru A40S1, A40S2, A40P1, A40P2, C40S1, C40S2, C40P1, C40P2, C60S1, C60S2, C60G1, C60G2, N40S1, N40S2, N40P1, N40P2)
4	Raft inferior ușă
5	Suport pentru sticle pe ușă (opțional)
6	Ușă din sticlă (opțional)
–	Iluminat interior în partea de jos (opțional)

Panou de operare

Nr. în fig. 2 , pagină 4	Explicare
1	Indicator LED LED-ul luminează verde = minibarul răcește LED-ul luminează portocaliu = minibar-ul oprește răcirea (temperatura atinsă sau funcția de dezghețare automată este activă) LED-ul nu se aprinde = minibarul este oprit sau este în modul silențios LED-ul luminează intermitent portocaliu = a apărut o eroare
2	Senzor de ușă cu infraroșu
3	ⓘ buton Pornirea și oprirea minibar-ului Introducerea setării temperaturii Activarea modului silențios (numai pentru C40 și C60 cu compresor de răcire)

7 Utilizarea minibarului

7.1 Înainte de prima utilizare

Înainte de prima utilizare, curățați interiorul și exteriorul minibarului cu o cârpă umedă din motive igienice (consultați, de asemenea capitolul „Curățarea și îngrijirea” la pagină 318).

7.2 Economisirea energiei

- Deschideți minibarul doar atunci când trebuie și pentru cât timp este necesar.
- Evitați setările de temperatură scăzute inutile.
- Pentru un consum optim de energie, poziționați rafturile și sertarele în funcție de poziția lor la livrare.
- În mod regulat, asigurați-vă că garnitura ușii se potrivește corect.
- Curățați praful și murdăria de pe condensator la intervale regulate.

7.3 Poziționarea rafturilor

- ▶ Efectuați așa cum este indicat în fig. **3**, pagină 4.

7.4 Poziționarea raftului ușii

- ▶ Efectuați așa cum este indicat în fig. **4**, pagină 4.

7.5 Pornirea minibarului

- ▶ Conectați ștecherul la priză (fig. **5**, pagină 5).



INDICAȚIE

După pornire, minibar-ul are nevoie de câteva ore pentru a atinge temperatura de răcire din compartimentul minibar-ului.

7.6 Setarea temperaturii

Pentru a evita risipa de alimente, rețineți următoarele:

- Mențineți fluctuația temperaturii cât mai scăzută posibil. Deschideți minibarul doar atunci când trebuie și pentru cât timp este necesar. Păstrați produsele alimentare în așa fel încât aerul să poată circula bine.

- Minibarul este echipat cu o funcție de reglare automată a temperaturii. Selectați media valorilor posibile ale temperaturii.
- Reglați temperatura în conformitate cu cantitatea și tipul produselor alimentare.

Minibarul este echipat cu o funcție de reglare automată a temperaturii. Puteți regla temperatura la 4 °C, 7 °C sau 12 °C. La fiecare apăsare a butonului  temperatura de răcire comută între valorile posibile.

► Efectuați așa cum este indicat în fig. **6**, pagină 5.

7.7 Oprirea

► Efectuați așa cum este indicat în fig. **7**, pagină 5.

7.8 Setarea modului silențios (numai pentru C40)

Minibarul este echipat cu un mod silențios.

► Efectuați așa cum este indicat în fig. **8**, pagină 6.

7.9 Dezghețarea

Minibarul este echipat cu o funcție de dezghețare automată.

7.10 Stocarea

Dacă nu intenționați să utilizați minibarul pentru o lungă perioadă de timp, procedați după cum urmează:

1. Scoateți ștecherul din priză.
2. Curățați minibarul (consultați capitolul „Curățarea și îngrijirea” la pagină 318).

8 Curățarea și îngrijirea



ATENȚIE! Pericol de defectare

Lampa poate fi înlocuită doar de producător, de un agent de servicii sau de o persoană calificată pentru a evita pericolele.

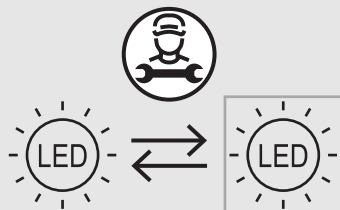

AVERTIZARE! Pericol de electrocutare

Deconectați întotdeauna minibar-ul de la rețea, înainte de a-l curăța sau a-l servi.



ATENȚIE! Pericol de defectare

- Nu folosiți agenți de curățare abrazivi sau obiecte dure în timpul curățării, întrucât acestea ar putea deteriora minibar-ul.
- Nu folosiți niciodată unelte dure sau ascuțite pentru a îndepărta gheața sau pentru a elibera obiecte înghețate în minibar.
- Nu folosiți unelte mecanice sau alte mijloace pentru a accelera procesul de dezghețare.

- ▶ Curățați regulat minibarul și imediat după ce se murdărește cu o cârpă umedă.
- ▶ Asigurați-vă că nu pătrunde apă pe la garnituri. Acest lucru poate deteriora componentele electronice.
- ▶ Ștergeți minibarul cu o cârpă după curățare.
- ▶ Verificați periodic scurgerea condensului.
Curățați scurgerea condensului atunci când este necesar. Dacă este blocat, condensul se colectează pe partea inferioară a minibarului.

Pentru versiunile cu absorber: Folosiți o perie sau o cârpă moale pentru a îndepărta praful din unitatea de absorbție.

9 Remedierea problemelor

Avarie	Cauză posibilă	Soluție
Nu răcește	Ștecher nu este conectat	► Introduceți ștecherul în priză
	Nu există tensiune la priză	► Verificați disjunctorul de la rețea
	Componente electronice sau senzori defecti	► Contactați un agent de service. ► Agent de service: Instalați componente electronice sau senzori noi
	Pentru versiunile cu răcire prin absorbție: Cartușul de încălzire este defect	► Contactați un agent de service. ► Agent de service: Instalați un cartuș de încălzire nou
	Dezghetarea automată este activă (consultați capitolul „Dezghetarea” la pagină 317)	Nicio acțiune nu este necesară
	Minibar-ul a fost pornit recent	► Verificați din nou răcirea după un timp de 5 până la 6 ore
	Unitatea de răcire este defectă	► Contactați un agent de service. ► Agent de service: Înlocuiți minibar-ul
	Minibarul este în modul silențios.	Nicio acțiune nu este necesară
Fără răcire, LED-ul indicator clipește continuu	Unitatea de răcire este blocată	► Contactați un agent de service
	Unitatea de răcire nu este etanșă la apă	
	Elementul de încălzire defect	
	Eroare la testarea automată	

Avarie	Cauză posibilă	Soluție
Performanță scăzută de răcire	Unitatea de răcire nu este suficient de bine ventilată	<ul style="list-style-type: none"> ▶ Asigurați o ventilație suficientă, consultați Manualul de instalare
	Minibar-ul este expus razelor solare directe	<ul style="list-style-type: none"> ▶ Scoateți minibar-ul din lumina directă a soarelui
	Ușa minibar-ului nu este închisă cu o etanșare bună	<ul style="list-style-type: none"> ▶ Verificați distanțele, consultați Manualul de instalare
		<ul style="list-style-type: none"> ▶ Contactați un agent de service. ▶ Agent de service: Înlocuiți garnitura de ușă
	Minibar-ul a fost umplut recent	<ul style="list-style-type: none"> ▶ Verificați din nou răcirea după un timp de 5 până la 6 ore
<p>Pentru versiunile cu răcire prin absorbție: Tensiunea de intrare este prea mică sau mare.</p>	<ul style="list-style-type: none"> ▶ Verificați tensiunea de intrare 	
Formare de gheață în compartimentul minibar-ului	Ușa minibar-ului nu este închisă cu o etanșare bună	<ul style="list-style-type: none"> ▶ Verificați distanțele, consultați Manualul de instalare
		<ul style="list-style-type: none"> ▶ Contactați un agent de service. ▶ Agent de service: Înlocuiți garnitura de ușă

Avarie	Cauză posibilă	Soluție
Iluminatul interior nu funcționează	Ștecher nu este conectat	► Introduceți ștecherul în priză
	Iluminatul interior este defect	► Contactați un agent de service. ► Agent de service: Schimbați iluminatul interior
	Suprafața senzorului ușii cu infraroșu este acoperită de apă condensată	► Curățați suprafața senzorului de ușă cu infraroșu

10 Garanție

Se aplică termenul de garanție legal. În cazul în care produsul este defect, vă rugăm să contactați sucursala distribuitorului sau producătorului din țara dvs. (consultați dometic.com/dealer) sau comerciantul dvs. cu amănuntul.

Pentru reparații și procesarea garanției, vă rugăm să includeți următoarele documente atunci când trimiteți produsul:

- O copie a facturii cu data cumpărării
- Un motiv de reclamație sau o descriere a defectiunii.

Rețineți că repararea prin mijloace proprii sau reparațiile neprofesionale pot avea consecințe asupra securității și pot anula garanția.

11 Eliminarea

Reciclarea materialelor de ambalare



- Depuneți materialul de ambalare pe cât posibil în containerele corespunzătoare de reciclare.



AVERTIZARE! Pericol de incendiu

- Agentul frigorific este foarte inflamabil. Nu deschideți și nu deteriorați circuitul de agent frigorific.
- Izolația dispozitivului conține un gaz izolator (consultați plăcuța cu date). Nu deteriorați izolația.

Reciclarea produselor cu baterii care nu pot fi înlocuite, acumulatori sau surse de lumină



► În cazul în care produsul conține baterii neînlocuibile, acumulatori sau surse de lumină, nu trebuie să le îndepărtați înainte de a le elimina.

► Dacă doriți să eliminați în final produsul, adresați-vă centrului local de reciclare sau distribuitorului pentru detalii despre cum să faceți acest lucru în conformitate cu reglementările privind eliminarea aplicabile.



► Produsul poate fi eliminat gratuit.

12 Date tehnice

Pentru declarația actuală de conformitate UE pentru dispozitivul dvs., vă rugăm să consultați pagina de produs respectivă de pe dometic.com sau contactați direct producătorul (consultati.dometic.com/dealer).

	HiPro A30S1, A30S2, A30P1, A30P2, A30G1, A30G2	HiPro A40S1, A40S2, A40P1, A40P2, A40G1, A40G2
Tensiune de intrare:	220 – 240 V~ 50/60 Hz	
Volum total:	26 l	33 l
Putere nominală intrare:	60 – 70 W	
Clasa climatică și temperatura ambiantă utilizată	N: +16 °C până la +32 °C T: +16 °C până la +43 °C	
Emisie de zgomot:	0 dB(A)	
Agent frigorigen:	R717	
Dimensiuni (W x H x D):	384 x 520 x 446 mm	405 x 550 x 466 mm
Greutate:		
Cu ușă solidă:	13,7 kg	15,3 kg
Cu ușă tip panou:	15,0 kg	16,7 kg
Cu ușă de sticlă:	15,9 kg	17,9 kg
Test/certificate:		

Acest produs conține o sursă de lumină cu clasa de eficiență energetică F.

Informații suplimentare despre produs pot fi accesate prin cod QR pe eticheta energetică din figuri sau prin eprel.ec.europa.eu.

	HiPro C40S1, C40S2, C40P1, C40P2, C40G1, C40G2	HiPro C60S1, C60S2, C60G1, C60G2
Tensiune de intrare:	220 – 240 V~ 50/60 Hz	
Volum total:	33 l	49 l
Putere nominală intrare:	45 W	
Clasa climatică și temperatura ambiantă utilizată	N: +16 °C până la +32 °C T: +16 °C până la +43 °C	
Emisie de zgomot:	33 dB(A)	38 dB(A)
Agent frigorigen:	R600a	
Dimensiuni (W x H x D):	405 x 550 x 481 mm	490 x 565 x 510 mm
Greutate:		
Cu ușă solidă:	17,5 kg	19,5 kg
Cu ușă tip panou:	18,9 kg	-
Cu ușă de sticlă:	20,1 kg	22,5 kg
Test/certificate:		

Acest produs conține o sursă de lumină cu clasa de eficiență energetică F.

Informații suplimentare despre produs pot fi accesate prin cod QR pe eticheta energetică din figuri sau prin eprel.ec.europa.eu.

	HiPro N30S1, N30S2, N30P1, N30P2, N30G1, N30G2	HiPro N40S1, N40S2, N40P1, N40P2, N40G1, N40G2
Tensiune de intrare:	100 – 240 V~ 50/60 Hz	
Volum total:	26 l	33 l
Putere nominală intrare:	55 W	
Clasa climatică și temperatura ambiantă utilizată	N: +16 °C până la +32 °C T: +16 °C până la +43 °C	

	HiPro N30S1, N30S2, N30P1, N30P2, N30G1, N30G2	HiPro N40S1, N40S2, N40P1, N40P2, N40G1, N40G2
Emisie de zgomot:	0 dB(A)	
Agent frigorigen:	R600a	
Dimensiuni (W x H x D):	384 x 520 x 415 mm	405 x 550 x 435 mm
Greutate:		
Cu uşă solidă:	10,7 kg	12,5 kg
Cu uşă tip panou:	12,0 kg	13,9 kg
Cu uşă de sticlă:	12,9 kg	15,1 kg
Test/certificate:		

Acest produs conține o sursă de lumină cu clasa de eficiență energetică F.

Informații suplimentare despre produs pot fi accesate prin cod QR pe eticheta energetică din figuri sau prin eprel.ec.europa.eu.

Моля, прочетете внимателно тези инструкции и спазвайте всички указания, напътствия и предупреждения, включени в настоящото ръководство, за да сте сигурни че инсталирате, използвате и поддържате правилно този продукт. Инструкциите ТРЯБВА винаги да съпровождат продукта.

Като използвате продукта, потвърждавате, че сте прочели внимателно всички указания, напътствия и предупреждения, и че разбирате и приемате да спазвате правилата и условията, съдържащи се в тях. Съгласявате се да използвате този продукт само по предназначение и в съответствие с указанията, напътствията и предупрежденията, дадени в ръководството на продукта, както и в съответствие с всички приложими закони и разпоредби. Ако не прочетете и не спазвате инструкциите и предупрежденията, това може да доведе до наранявания за Вас или за други хора, щети по продукта или щети по други предмети в близост до него. Това ръководство за продукта, включително указанията, напътствията и предупрежденията и другата документация, подлежи на промяна и обновяване. За актуална информация за продукта, моля, посетете dometic.com.

Съдържание

1	Обяснение на символите	325
2	Указания за безопасност	326
3	Обхват на доставката	329
4	Принадлежности	329
5	Препоръчвано използване	329
6	Техническо описание	330
7	Употреба на минибара	332
8	Почистване и поддръжка	334
9	Отстраняване на неизправности	335
10	Гаранция	337
11	Изхвърляне	337
12	Технически данни	338

1 Обяснение на символите



ОПАСНОСТ!

Инструкция за безопасност: Показва опасна ситуация която, ако не бъде избегната, ще доведе до смърт или тежко нараняване.



ПРЕДУПРЕЖДЕНИЕ!

Инструкция за безопасност: Показва опасна ситуация която, ако не бъде избегната, може да доведе до смърт или тежко нараняване.

**ВНИМАНИЕ!**

Инструкция за безопасност: Показва опасна ситуация която, ако не бъде избегната, може да доведе до леко или средно нараняване.

**ВНИМАНИЕ!**

Показва ситуация която, ако не бъде избегната, ще доведе до щети по имуществото.

**УКАЗАНИЕ**

Допълнителна информация за боравенето с продукта.

2 Указания за безопасност

2.1 Обща безопасност



ПРЕДУПРЕЖДЕНИЕ! Неспазването на тези предупреждения може да доведе до смърт или сериозни наранявания.

Опасност от електрически удар

- Уверете се, че минибарът е инсталиран от квалифициран техник в съответствие с ръководството за инсталиране на Dometic.
- Не включвайте минибара, ако той е видимо увреден.
- Ако захранващият кабел на минибара е увреден, той трябва да бъде сменен само от производителя, сервизен техник или лице с подобна квалификация, за да се избегнат евентуални опасности.
- Минибарът може да бъде ремонтиран само от квалифициран персонал. Неправилни ремонти могат да доведат до сериозни опасности.
- Когато разполагате минибара се уверете, че захранващият кабел не е прищипан или увреден.
- Не поставяйте разклонители или подвижни захранвания зад уреда.
- Свързвайте уреда към електрически контакти, които осигуряват правилно свързване, особено когато уредът трябва да бъде заземен.

Опасност от експлозия

- Не съхранявайте в минибара експлозивни вещества, напр. спрейове.

Опасност за здравето

- Минибарът може да бъде обслужван от деца над 8 години и от лица с намалена физическа, сензитивна или умствена способност или такива с липса на опит и познания, ако са били инструктирани за безопасното използване на минибара и разбират евентуалните опасности.
- Децата не трябва да си играят с минибара.
- Почистване и поддръжка не трябва да се извършва от деца без наблюдение.
- На деца от 3 до 8 години е позволено да вземат и поставят продукти в минибара.
- За да се избегнат опасности, свързани с нестабилност на минибара, той трябва да бъде закрепен според инструкциите за инсталиране.
- Внимавайте отворите за вентилация - в рамката на минибара или във вградената структура - да бъдат свободни.
- Не използвайте механични инструменти или други средства, различни от препоръчаните от производителя, за да ускорите процеса на размразяване.
- Не използвайте електрически уреди вътре в минибара, освен ако са препоръчани от производителя за тази цел.



ВНИМАНИЕ! Неспазването на тези предупреждения може да доведе до леки или средни наранявания.

Опасност от притискане

- Не поставяйте пръстите си в пантата.

Опасност за здравето

- Хранителните продукти трябва да се съхраняват в оригиналната си опаковка или в подходящи съдове.

**ВНИМАНИЕ! Опасност от повреда**

- Сравнете данните за напрежението върху фабричната табелка с наличното електрозахранване.
- Минибарът не е подходящ за съхранение на разяждащи вещества или материали, съдържащи разтворители.
- Изолацията на охлаждащия уред съдържа запалим циклопентан и трябва да се изхвърля по специална процедура. След края на живота на охлаждащия уред го предайте на подходящо предприятие за рециклиране.

- Винаги поддържайте отводнителния канал чист.
- Пренасяйте минибара само изправен.

2.2 Безопасна работа с минибара



ОПАСНОСТ! Несъобразяването с тези предупреждения ще доведе до смърт или сериозно нараняване.

Опасност от електрически удар

- Не пипайте открити кабели с голи ръце.



ВНИМАНИЕ! Неспазването на тези предупреждения може да доведе до леки или средни наранявания.

Опасност от електрически удар

- Преди да включите минибара се уверете, че захранващият кабел и щекерът са сухи.

Опасност за здравето

- Поставяйте в минибара само продукти, които могат да бъдат охлаждани до съответната температура.
- Хранителните продукти трябва да се съхраняват в оригиналните опаковки или в подходящи кутии.
- Отварянето на врата за продължително време може да доведе до значително повишаване на температурата в отделенията на минибара.
- Редовно почиствайте повърхностите, които могат да влязат в контакт с хранителни продукти и достъпните части от системата за източване.
- Ако минибарът ще бъде празен за дълъг период:
 - Изключете минибара.
 - Разтопете леда от минибара.
 - Почистете и подсушете минибара.
 - Оставете вратата отворена, за да не се образува мухъл в минибара.



ВНИМАНИЕ! Опасност от повреда

- Не разполагайте мини хладилника близо до открит огън или други източници на топлина (радиатори, газови печки, директна слънчева светлина и др.).
- Никога не потапяйте минибара във вода.
- Защитете минибара и захранващия кабел от топлина и влага.

- Уверете се, че хранителните продукти не се допират до стените на охладеното пространство.

3 Обхват на доставката

- Минибар

4 Принадлежности

Налични като принадлежности (не са включени в обхвата на доставката):

Описание	Обяснение
WiFi	За наблюдение и контролиране на минибара по WiFi чрез приложение
Заклучване с ключ	За версиите със заключване

5 Препоръчвано използване

Уредът за охлаждане (наричан също минибар) е предназначен за използване в домакинството и подобни приложения като:

- Кухни за персонала в магазини, офиси или други работни помещения
- Селскостопански обекти
- Хотели, мотели и други места за настаняване
- Пансион тип „легло и закуска“
- Кетъринг и подобни нетърговски приложения

Минибарът не е подходящ за инсталиране в каравани и кемпери.

Минибарът е предназначен за използване като вграден уред или като отделно стоящ хладилник. Вижте инструкциите за инсталиране.

Минибарът е конструиран само за охлаждане и съхранение на храна и напитки в затворени съдове.

Минибарът не е подходящ за съхранение на прясна храна и лекарства, както и за замразяване на продукти.

Минибарът е подходящ само за използване по предназначение в съответствие с настоящата инструкция.

Настоящата инструкция предоставя информация, необходима за правилното инсталиране и/или употреба на минибара. Лошо инсталиране и/или неправилна употреба и поддръжка ще доведат до незадоволителна работа и евентуално до повреди.

Производителят не носи отговорност за наранявания или щети по минибара, произтичащи от:

- Неправилен монтаж и свързване, включително прекалено високо напрежение
- Неправилна поддръжка или използване на резервни части, различни от оригиналните, предоставяни от производителя
- Модификации по минибара без изрично разрешение от производителя
- Използване за цели, различни от описаните в това ръководство

Dometic си запазва правото да променя външния вид и спецификациите на продукта.



УКАЗАНИЕ Кондензация на влага по стъклената врата

Когато влажността на околния въздух е над 65 % при 25 °C околна температура, по стъклената врата ще кондензира влага.

6 Техническо описание

Мини баровете се произвеждат с различни техники на охлаждане:

- Адсорбционно охлаждане: A30S1, A30S2, A30P1, A30P2, A30G1, A30G2, A40S1, A40S2, A40P1, A40P2, A40G1, A40G2
- Компресорно охлаждане: C40S1, C40S2, C40P1, C40P2, C40G1, C40G2, C60S1, C60S2, C60G1, C60G2
- Термоелектрично охлаждане: N30S1, N30S2, N30P1, N30P2, N30G1, N30G2, N40S1, N40S2, N40P1, N40P2, N40G1, N40G2

Всички използвани материали са допустими за съхранение на хранителни продукти. Охладителната система е свободна от поддръжка.

В зависимост от версията, минибарът има една или две полици и една или две поставки на вратата. На вратата има поставка, предвидена за бутилки. На решетката за бутилки на вратата може да се съхранява 1.5 l бутилка. Втората поставка на вратата е предназначена за малки бутилки или опаковки.

Като опция, минибарът може да бъде оборудван с вградена WiFi установка и да бъде командван от смартфон.

Минибарът може да бъде оборудван с ключалка.

Работни елементи на минибара

№ от фиг. 1, стр. 3	Обяснение
1	Вътрешно осветление и контролен елемент
2	1 полица 2 полици (A40S2, A40P2, A40G2, C40S2, C40P2, C40G2, C60S1, C60S2, C60G1, C60G2, N40S2, N40P2, N40G2)
3	Горна поставка на вратата (за A40S1, A40S2, A40P1, A40P2, C40S1, C40S2, C40P1, C40P2, C60S1, C60S2, C60G1, C60G2, N40S1, N40S2, N40P1, N40P2)
4	Долна поставка на вратата
5	Стойка за бутилки на вратата (опция)
6	Съглена врата (опция)
–	Вътрешно осветление отдолу (опция)

Панел за управление

№ от фиг. 2, стр. 4	Обяснение
1	Светодиоден индикатор Свети зелено = минибарът охлажда Свети оранжево = минибарът не охлажда (температурата е достигната или е активен режимът за размразяване) Не свети = минибарът е изключен или във безшумен режим Мига оранжево = възникнала е грешка
2	Инфрачервен сензор на вратата
3	ⓘ бутон Включва и изключва минибара Въвеждане на настройките за температурата Задаване на безшумен режим (само за C40 и C60 с компресорно охлаждане)

7 Употреба на минибара

7.1 Преди първата употреба

Преди първата употреба почистете минибара отвътре и отвън с влажна кърпа (виж също гл. „Почистване и поддръжка“ на стр. 334).

7.2 Икономия на енергия

- Отваряйте минибара само когато и за колкото време е необходимо.
- Избягвайте ненужно настройване на ниска температура.
- За оптимална консумация на енергия поставяйте полиците и отделенията както са били поставени при доставката.
- Редовно проверявайте дали уплътнението на вратата функционира правилно.
- Редовно почиствайте праха и замърсяванията от отводнителния канал.

7.3 Поставяне на полиците

- ▶ Действайте както е показано на фиг. **3**, стр. 4.

7.4 Поставяне на поставките на вратата

- ▶ Действайте както е показано на фиг. **4**, стр. 4.

7.5 Включване на минибара

- ▶ Включете захранващия кабел в контакта (фиг. **5**, стр. 5).



УКАЗАНИЕ

След включване, на минибара са му необходими няколко часа, за да се достигне температурата на охлаждане в цялото вътрешно отделение.

7.6 Настройка на температурата

За да избегнете развалянето на хранителни продукти, отбележете следното:

- Избягвайте колкото е възможно колебания в температурата. Отваряйте минибара само когато и за колкото време е необходимо. Подреждайте хранителните продукти така, че въздухът да циркулира свободно.

- Минибарът е оборудван с автоматично регулиране на температурата. Изберете средната от възможните стойности на температурата.
- Настройте температурата спрямо вида и количеството на хранителните продукти.

Минибарът е оборудван с автоматично регулиране на температурата. Можете да настроите температурата на 4 °C, 7 °C или 12 °C. С всяко натискане на  бутона, температурата на охлаждане се превключва между възможните стойности.

► Действайте както е показано на фиг. **6**, стр. 5.

7.7 Изключване

► Действайте както е показано на фиг. **7**, стр. 5.

7.8 Настройка на безшумния режим (само за C40)

Минибарът може да работи във безшумен режим.

► Действайте както е показано на фиг. **8**, стр. 6.

7.9 Размразяване

Минибарът е оборудван с функция за автоматично отстраняване на леда.

7.10 Съхранение

Ако няма да използвате минибара дълго време, действайте както следва:

1. Извадете захранващия кабел от контакта.
2. Почистете минибара (виж гл. „Почистване и поддръжка“ на стр. 334).

8 Почистване и поддръжка



ВНИМАНИЕ! Опасност от повреда

Този източник на светлина може да се сменя само от производителя, сервизен техник или лице с подобна квалификация, за да се избегнат евентуални опасности.

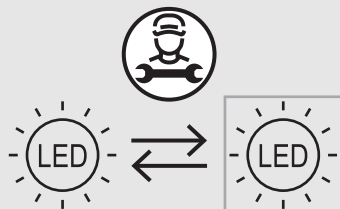

ПРЕДУПРЕЖДЕНИЕ! Опасност от електрически удар

Винаги изключвайте минибара от мрежата, преди да го почиствате и поддържате.



ВНИМАНИЕ! Опасност от повреда

- Не използвайте абразивни вещества или твърди предмети при почистването, защото те могат да увредят минибара.
- Никога не използвайте твърди или остри инструменти, за да изстъргете леда или да освободите замръзнали продукти.
- Не използвайте механични или други инструменти, за да ускорите процеса на размразяване.

- Почиствайте минибара с влажна кърпа редовно или когато се замърси.
- Уверете се, че в уплътненията не прониква вода. Това може да увреди електрониката.
- След почистването, избършете минибара със суха кърпа.
- Редовно проверявайте канала за кондензат.
Почиствайте канала за кондензат когато е необходимо. Ако той е запушен, кондензатът ще се събира на дъното на минибара.

За версиите с адсорбер: Веднъж в годината почиствайте праха от адсорбера с мека четка или кърпа.

9 Отстраняване на неизправности

Повреда	Възможна причина	Решение
Не охлажда	Захранващият кабел не е включен	▶ Включете щекера в контакта
	В контакта няма напрежение	▶ Проверете бушоните
	Дефектна електроника или сензор	▶ Свържете се със сервиза. ▶ Сервизен техник: Инсталирайте нова електроника или сензор
	За версиите с адсорбционно охлаждане: Дефектен загреващ патрон	▶ Свържете се със сервиза. ▶ Сервизен техник: Инсталирайте нов загреващ патрон
	Режимът за размразяване е активен (виж гл. „Размразяване“ на стр. 333)	Не са необходими действия
	Минибарът е включен наскоро	▶ Проверете отново охлаждането след 5–6 часа
	Дефектен охлаждащ блок	▶ Свържете се със сервиза. ▶ Сервизен техник: Замяна на минибара
	Минибарът е във безшумен режим	Не са необходими действия
Не охлажда, светодиодният индикатор мига непрекъснато	Блокирал охлаждащ блок	▶ Свържете се със сервиза.
	Охлаждащият блок не е водонепропусклив	
	Дефектен загреващ елемент	
	Грешка при автотеста	

Повреда	Възможна причина	Решение
Слабо охлаждане	Охлаждащият блок не се вентилира достатъчно	▶ Осигурете достатъчна вентилация, виж ръководството за инсталиране
	Минибарът е изложен на директна слънчева светлина	▶ Преместете минибара на сянка
	Вратата на минибара не е добре уплътнена	▶ Проверете разстоянията, виж ръководството за инсталиране
		▶ Свържете се със сервиза. ▶ Сервизен техник: Сменете уплътнението на вратата
	Минибарът е зареден наскоро	▶ Проверете отново охлаждането след 5–6 часа
За версиите с абсорбционно охлаждане: Входното напрежение е твърде ниско или твърде високо.	▶ Проверете входното напрежение	
Образуван лед в отделението на минибара	Вратата на минибара не е добре уплътнена	▶ Проверете разстоянията, виж ръководството за инсталиране
		▶ Свържете се със сервиза. ▶ Сервизен техник: Сменете уплътнението на вратата

Повреда	Възможна причина	Решение
Вътрешното осветление не работи	Захранващият кабел не е включен	▶ Включете щекера в контакта
	Вътрешното осветление е дефектно	▶ Свържете се със сервиза. ▶ Сервизен техник: Сменете вътрешното осветление
	Повърхността на инфрачервения сензор на вратата е покрита с кондензирана вода	▶ Почистете повърхността на инфрачервения сензор на вратата

10 Гаранция

Важи гаранционният срок, определен от закона. Ако продуктът е дефектен, моля свържете се с търговеца или с филиала на производителя във Вашата страна (виж dometic.com/dealer).

За обработката на гаранцията и ремонта, моля приложете следните документи, когато изпращате продукта:

- Копие от фактурата с дата на покупката
- Причина за претенцията или описание на дефекта

Отбележете, че саморъчен или непрофесионален ремонт може има последствия за безопасността и да анулира гаранцията.

11 Изхвърляне

Рециклиране на опаковъчните материали



- ▶ По възможност предайте опаковката за рециклиране.



ПРЕДУПРЕЖДЕНИЕ! Опасност от пожар

- Хладилният агент е лесно запалим. Не отваряйте или увреждайте охладителната система.
- Изолацията на уреда съдържа изолиращ газ (виж табелката с данни). Не увреждайте изолацията.

Продукти за рециклиране с незаменяеми батерии, презареждаеми батерии или източници на светлина



▶ Ако продуктът съдържа незаменяеми батерии, презареждаеми батерии или източници на светлина, не е необходимо да ги отстранявате, преди да изхвърлите продукта.



▶ Ако искате окончателно да изхвърлите продукта, попитайте местния център за рециклиране или специализиран дилър за подробности как това да се извърши в съответствие с валидните предписания.

▶ Продуктът може да бъде изхвърлен безплатно.

12 Технически данни

За настоящата Декларация за съответствие на ЕС за Вашия уред, моля потърсете съответната страница за продукта на dometic.com или влезте във връзка директно с производителя (виж dometic.com/dealer).

	HiPro A 30S1, A 30S2, A 30P1, A 30P2, A 30G1, A 30G2	HiPro A 40S1, A 40S2, A 40P1, A 40P2, A 40G1, A 40G2
Входно напрежение:	220 – 240 V~ 50/60 Hz	
Общ обем:	26 l	33 l
Средна входна мощност:	60 – 70 W	
Климатичен клас и температура на околната среда при работа:	N: +16 °C до +32 °C T: +16 °C до +43 °C	
Емисия на шум:	0 dB(A)	
Хладилен агент:	R717	
Размери (Ш x В x Д):	384 x 520 x 446 mm	405 x 550 x 466 mm
Тегло:		
С твърда врата:	13.7 kg	15.3 kg
С панелна врата:	15.0 kg	16.7 kg
Със стъклена врата:	15.9 kg	17.9 kg
Изпитания/сертификати:		

Този продукт съдържа източник на светлина с енергийна ефективност клас F.

Повече информация за продукта може да се получи чрез QR кода
върху енергийния етикет на уреда или през eprel.ec.europa.eu.

	HiPro C40S1, C40S2, C40P1, C40P2, C40G1, C40G2	HiPro C60S1, C60S2, C60G1, C60G2
Входно напрежение:	220 – 240 V~ 50/60 Hz	
Общ обем:	33 l	49 l
Средна входна мощност:	45 W	
Климатичен клас и температура на околната среда при работа:	N: +16 °C до +32 °C T: +16 °C до +43 °C	
Емисия на шум:	33 dB(A)	38 dB(A)
Хладилен агент:	R600a	
Размери (Ш x В x Д):	405 x 550 x 481 mm	490 x 565 x 510 mm
Тегло:		
С твърда врата:	17.5 kg	19,5 kg
С панелна врата:	18.9 kg	-
Със стъклена врата:	20.1 kg	22,5 kg
Изпитания/сертификати:		

Този продукт съдържа източник на светлина с енергийна ефективност клас F.

Повече информация за продукта може да се получи чрез QR кода
върху енергийния етикет на уреда или през eprel.ec.europa.eu.

	HiPro N30S1, N30S2, N30P1, N30P2, N30G1, N30G2	HiPro N40S1, N40S2, N40P1, N40P2, N40G1, N40G2
Входно напрежение:	100 – 240 V~ 50/60 Hz	
Общ обем:	26 l	33 l
Средна входна мощност:	55 W	

	HiPro N 30S1, N 30S2, N 30P1, N 30P2, N 30G1, N 30G2	HiPro N 40S1, N 40S2, N 40P1, N 40P2, N 40G1, N 40G2
Климатичен клас и температура на околната среда при работа:	N: +16 °C до +32 °C T: +16 °C до +43 °C	
Емисия на шум:	0 dB(A)	
Хладилен агент:	R600a	
Размери (Ш x В x Д):	384 x 520 x 415 mm	405 x 550 x 435 mm
Тегло:		
С твърда врата:	10.7 kg	12.5 kg
С панелна врата:	12.0 kg	13.9 kg
Със стъклена врата:	12.9 kg	15.1 kg
Изпитания/сертификати:		

Този продукт съдържа източник на светлина с енергийна ефективност клас F.

Повече информация за продукта може да се получи чрез QR кода върху енергийния етикет на уреда или през eprel.ec.europa.eu.

Παρακαλούμε να διαβάσετε προσεκτικά το παρόν έγγραφο και να ακολουθήσετε όλες τις οδηγίες, τους κανονισμούς και τις προειδοποιήσεις που περιλαμβάνονται στο εγχειρίδιο αυτού του προϊόντος, έτσι ώστε να διασφαλίζεται πάντοτε η σωστή εγκατάσταση, χρήση και συντήρηση του προϊόντος. Αυτές οι οδηγίες ΠΡΕΠΕΙ πάντοτε να συνοδεύουν το προϊόν.

Με τη χρήση του προϊόντος επιβεβαιώνετε δια του παρόντος ότι έχετε διαβάσει προσεκτικά όλες τις οδηγίες, τους κανονισμούς και τις προειδοποιήσεις καθώς και ότι έχετε κατανοήσει και αποδέχεστε να τηρήσετε τους όρους και τις προϋποθέσεις που ορίζονται στο παρόν έγγραφο. Συμφωνείτε να χρησιμοποιείτε αυτό το προϊόν μόνο για τον προβλεπόμενο σκοπό και την προβλεπόμενη χρήση, πάντοτε σύμφωνα με τις οδηγίες, τους κανονισμούς και τις προειδοποιήσεις που ορίζονται στο παρόν εγχειρίδιο προϊόντος καθώς και σύμφωνα με όλους τους ισχύοντες νόμους και κανονισμούς. Σε περίπτωση μη ανάγνωσης και τήρησης των οδηγιών και των προειδοποιήσεων που ορίζονται στο παρόν έγγραφο, ενδέχεται να προκληθούν τραυματισμοί σε εσάς τον ίδιο και σε τρίτους, ζημιά στο προϊόν σας ή υλικές ζημιές σε άλλες ιδιοκτησίες στο άμεσο περιβάλλον. Αυτό το εγχειρίδιο προϊόντος, συμπεριλαμβανομένων των οδηγιών, των κανονισμών, των προειδοποιήσεων και των σχετικών εγγράφων, ενδέχεται να υποβληθεί σε τροποποιήσεις και ενημερώσεις. Για τις ενημερωμένες πληροφορίες προϊόντος, επισκεφθείτε την ηλεκτρονική διεύθυνση dometic.com.

Περιεχόμενα

1	Επεξήγηση των συμβόλων	341
2	Υποδείξεις ασφαλείας	342
3	Περιεχόμενα συσκευασίας	345
4	Προαιρετικά εξαρτήματα	345
5	Προβλεπόμενη χρήση	346
6	Τεχνική περιγραφή.	347
7	Χρήση του μίνι μπαρ	349
8	Καθαρισμός και συντήρηση	351
9	Αντιμετώπιση βλαβών	353
10	Εγγύηση.	355
11	Απόρριψη.	356
12	Τεχνικά χαρακτηριστικά	356

1 Επεξήγηση των συμβόλων



ΚΙΝΔΥΝΟΣ!

Οδηγία ασφαλείας: Καταδεικνύει μια επικίνδυνη κατάσταση, η οποία εάν δεν αποτραπεί, θα προκληθεί θανατηφόρο ατύχημα ή σοβαρός τραυματισμός.

**ΠΡΟΕΙΔΟΠΟΙΗΣΗ!**

Οδηγία ασφαλείας: Καταδεικνύει μια επικίνδυνη κατάσταση, η οποία εάν δεν αποτραπεί, μπορεί να προκληθεί θανατηφόρο ατύχημα ή σοβαρός τραυματισμός.

**ΠΡΟΦΥΛΑΞΗ!**

Οδηγία ασφαλείας: Καταδεικνύει μια επικίνδυνη κατάσταση, η οποία εάν δεν αποτραπεί, μπορεί να προκληθεί μικρής ή μέτριας σοβαρότητας τραυματισμός.

**ΠΡΟΣΟΧΗ!**

Καταδεικνύει μια κατάσταση, η οποία εάν δεν αποτραπεί, μπορεί να προκληθούν υλικές ζημιές.

**ΥΠΟΔΕΙΞΗ**

Συμπληρωματικά στοιχεία για τον χειρισμό του προϊόντος.

2 Υποδείξεις ασφαλείας

2.1 Βασική ασφάλεια



ΠΡΟΕΙΔΟΠΟΙΗΣΗ! Η μη τήρηση αυτών των προειδοποιήσεων ενδέχεται να έχει ως αποτέλεσμα την πρόκληση θανάτου ή σοβαρού τραυματισμού.

Κίνδυνος ηλεκτροπληξίας

- Βεβαιωθείτε ότι το μίνι μπαρ έχει εγκατασταθεί από έναν εξειδικευμένο τεχνικό, σύμφωνα με το εγχειρίδιο τοποθέτησης της Dometic.
- Μη θέσετε σε λειτουργία το μίνι μπαρ, εάν παρουσιάζει εμφανείς ζημιές.
- Εάν προκληθεί ζημιά στο καλώδιο τροφοδοσίας αυτού του μίνι μπαρ, το καλώδιο πρέπει να αντικατασταθεί από τον κατασκευαστή, έναν τεχνικό του τμήματος εξυπηρέτησης πελατών ή έναν άλλο τεχνικό με παρόμοια εξειδίκευση, για να αποφευχθούν τυχόν κίνδυνοι ασφαλείας.

- Η επισκευή αυτού του μίνι μπαρ επιτρέπεται να πραγματοποιείται μόνο από εξειδικευμένο τεχνικό προσωπικό. Σε περίπτωση μη ενδεδειγμένων επισκευών, ενδέχεται να προκληθούν σοβαροί κίνδυνοι.
- Κατά την τοποθέτηση του μίνι μπαρ, βεβαιωθείτε ότι το καλώδιο τροφοδοσίας δεν μαγκώνεται ή υφίσταται ζημιά.
- Μην τοποθετείτε φορητά πολύπριζα ή φορητές μονάδες τροφοδοσίας στην πίσω πλευρά της συσκευής.
- Συνδέστε τη συσκευή σε πρίζες που διασφαλίζουν τη σωστή σύνδεση, ειδικά εάν η συσκευή πρέπει να είναι γειωμένη.

Κίνδυνος έκρηξης

- Μην αποθηκεύετε στο μίνι μπαρ εκρηκτικές ουσίες, όπως π.χ. φιάλες σπρέι με προωθητικά αέρια.

Κίνδυνος για την υγεία

- Αυτό το μίνι μπαρ μπορεί να χρησιμοποιηθεί από παιδιά ηλικίας 8 ετών και επάνω και άτομα με μειωμένες φυσικές, αισθητηριακές ή πνευματικές ικανότητες ή με έλλειψη εμπειρίας και γνώσεων, εάν επιτηρούνται ή τους έχουν δοθεί οδηγίες σχετικά με τη χρήση του μίνι μπαρ με ασφαλή τρόπο και κατανοούν τους σχετικούς κινδύνους.
- Τα παιδιά δεν επιτρέπεται να παίζουν με το μίνι μπαρ.
- Ο καθαρισμός και η συντήρηση χρήστη δεν επιτρέπεται να πραγματοποιούνται από παιδιά χωρίς επιτήρηση.
- Τα παιδιά ηλικίας 3 έως 8 ετών επιτρέπεται να γεμίζουν και να αδειάζουν το μίνι μπαρ.
- Για την αποφυγή τυχόν κινδύνων λόγω αστάθειας του μίνι μπαρ, πρέπει να στερεώνεται σύμφωνα με τις οδηγίες τοποθέτησης.
- Διατηρήστε τα ανοίγματα αερισμού στο περίβλημα του μίνι μπαρ ή στην κατασκευή εντοιχισμού ανοιχτά και χωρίς εμπόδια.
- Μη χρησιμοποιείτε μηχανικές διατάξεις ή άλλα μέσα για να επιταχύνετε τη διαδικασία απόψυξης, τα οποία δεν συνιστώνται από τον κατασκευαστή.
- Μη χρησιμοποιείτε ηλεκτρικές συσκευές στο εσωτερικό του μίνι μπαρ, εκτός εάν συνιστώνται από τον κατασκευαστή για τον σκοπό αυτό.



ΠΡΟΦΥΛΑΞΗ! Η μη τήρηση αυτών των συστάσεων ενδέχεται να έχει ως αποτέλεσμα την πρόκληση ελαφρού ή μέτριου τραυματισμού.

Κίνδυνος σύνθλιψης

- Μη βάζετε τα δάκτυλά σας μέσα στον μεντεσέ.

Κίνδυνος για την υγεία

- Τα τρόφιμα θα πρέπει να φυλάσσονται μόνο στην αρχική συσκευασία τους ή σε κατάλληλα δοχεία.



ΠΡΟΣΟΧΗ! Κίνδυνος πρόκλησης ζημιάς

- Βεβαιωθείτε ότι η προδιαγραφή τάσης στην πινακίδα τύπου είναι ίδια με την υπάρχουσα ηλεκτρική τροφοδοσία.
- Το μίνι μπαρ δεν είναι κατάλληλο για τη φύλαξη καυστικών ουσιών ή ουσιών που περιέχουν διαλύτες.
- Η μόνωση της συσκευής ψύξης περιέχει εύφλεκτο κυκλοπεντάνιο και απαιτεί ειδικές διαδικασίες απόρριψης. Παραδώστε τη συσκευή ψύξης στο τέλος του κύκλου ζωής της σε ένα κατάλληλο κέντρο ανακύκλωσης.
- Το άνοιγμα εκροής πρέπει να διατηρείται πάντοτε καθαρό.
- Το μίνι μπαρ πρέπει να μεταφέρεται μόνο σε όρθια θέση.

2.2 Ασφαλής λειτουργία του μίνι μπαρ



ΚΙΝΔΥΝΟΣ! Η μη τήρηση αυτών των προειδοποιήσεων έχει ως αποτέλεσμα την πρόκληση θανάτου ή σοβαρού τραυματισμού.

Κίνδυνος ηλεκτροπληξίας

- Μην πιάνετε τυχόν εκτεθειμένα καλώδια με γυμνά χέρια.



ΠΡΟΦΥΛΑΞΗ! Η μη τήρηση αυτών των συστάσεων ενδέχεται να έχει ως αποτέλεσμα την πρόκληση ελαφρού ή μέτριου τραυματισμού.

Κίνδυνος ηλεκτροπληξίας

- Πριν από την έναρξη λειτουργίας του μίνι μπαρ, βεβαιωθείτε ότι το καλώδιο και το φισ είναι στεγνά.

Κίνδυνος για την υγεία

- Μέσα στο μίνι μπαρ πρέπει να τοποθετούνται μόνο προϊόντα, που επιτρέπεται να ψύχονται στην επιλεγμένη θερμοκρασία.

- Τα τρόφιμα θα πρέπει να διατηρούνται μόνο στην αρχική συσκευασία τους ή σε κατάλληλα δοχεία.
- Το παρατεταμένο άνοιγμα της πόρτας μπορεί να προκαλέσει σημαντική αύξηση της θερμοκρασίας στους χώρους του μίνι μπαρ.
- Καθαρίζετε τακτικά τις επιφάνειες που μπορεί να έρθουν σε επαφή με τρόφιμα καθώς και τα προσβάσιμα συστήματα αποχέτευσης.
- Εάν το μίνι μπαρ παραμείνει άδειο για μεγάλα χρονικά διαστήματα:
 - Απενεργοποιήστε το μίνι μπαρ.
 - Πραγματοποιήστε απόψυξη του μίνι μπαρ.
 - Καθαρίστε και στεγνώστε το μίνι μπαρ.
 - Αφήστε την πόρτα ανοιχτή, για να αποτρέψετε τον σχηματισμό μούχλας μέσα στο μίνι μπαρ.



ΠΡΟΣΟΧΗ! Κίνδυνος πρόκλησης ζημιάς

- Μην τοποθετείτε τη συσκευή κοντά σε γυμνές φλόγες ή άλλες πηγές θερμότητας (συσκευές θέρμανσης, άμεση ηλιακή ακτινοβολία, φούρνους αερίου κ.λπ.).
- Μη βυθίζετε ποτέ το μίνι μπαρ σε νερό.
- Προστατέψτε το μίνι μπαρ και το καλώδιο από τη ζέστη και την υγρασία.
- Τα τρόφιμα δεν επιτρέπεται να ακουμπούν στα εσωτερικά τοιχώματα της περιοχής ψύξης.

3 Περιεχόμενα συσκευασίας

- Μίνι μπαρ

4 Προαιρετικά εξαρτήματα

Διαθέσιμος πρόσθετος εξοπλισμός (δεν περιλαμβάνονται στη συσκευασία):

Περιγραφή	Επεξήγηση
WiFi	Για την επιτήρηση και τον έλεγχο του μίνι μπαρ μέσω WiFi, με χρήση μιας εφαρμογής

Περιγραφή**Επεξήγηση**

Κλειδώνει με κλειδιά

Για τις εκδόσεις με κλειδαριά

5 Προβλεπόμενη χρήση

Η συσκευή ψύξης (αναφέρεται επίσης ως μίνι μπαρ) προορίζεται για οικιακή χρήση και παρόμοιες χρήσεις, όπως:

- Κουζίνες προσωπικού σε καταστήματα, γραφεία και άλλες περιοχές εργασίας
- Αγροικίες
- Ξενοδοχεία, μοτέλ και άλλα περιβάλλοντα οικιστικού τύπου
- Περιβάλλοντα τύπου πανσιόν
- Υπηρεσίες τροφοδοσίας για εκδηλώσεις και παρόμοιες χρήσεις μη λιανικής πώλησης

Το μίνι μπαρ δεν είναι κατάλληλο για εγκατάσταση σε συρόμενα ή αυτοκινούμενα τροχόσπιτα.

Το μίνι μπαρ προορίζεται για χρήση είτε ως εντοιχιζόμενη συσκευή είτε ως ελεύθερη συσκευή ψύξης. Ανατρέξτε στις οδηγίες εγκατάστασης.

Το μίνι μπαρ έχει σχεδιαστεί αποκλειστικά για την ψύξη και την αποθήκευση ροφημάτων και τροφίμων σε κλειστά δοχεία.

Το μίνι μπαρ δεν είναι κατάλληλο για την αποθήκευση φρέσκων τροφίμων και φαρμάκων ή για την κατάψυξη τροφίμων.

Αυτό το μίνι μπαρ είναι κατάλληλο μόνο για τον προβλεπόμενο σκοπό και την προβλεπόμενη χρήση σύμφωνα με αυτές τις οδηγίες.

Αυτό το εγχειρίδιο παρέχει πληροφορίες που είναι απαραίτητες για τη σωστή εγκατάσταση και χρήση του μίνι μπαρ. Τυχόν μη ενδεδειγμένη εγκατάσταση, χρήση ή/και συντήρηση θα έχει ως συνέπεια την ανεπαρκή απόδοση και ενδεχομένως την πρόκληση βλάβης.

Ο κατασκευαστής δεν αποδέχεται καμία ευθύνη για τυχόν τραυματισμούς ή ζημιές στο μίνι μπαρ, που οφείλονται σε:

- Λανθασμένη συναρμολόγηση ή σύνδεση, συμπεριλ. της υπερβολικά υψηλής τάσης
- Λανθασμένη συντήρηση ή χρήση μη αυθεντικών ανταλλακτικών εξαρτημάτων, που δεν προέρχονται από τον κατασκευαστή

- Μετατροπές στο μίνι μπαρ χωρίς τη ρητή άδεια του κατασκευαστή
- Χρήση για σκοπούς διαφορετικούς από αυτούς που περιγράφονται σε αυτό το εγχειρίδιο

Η Dometic διατηρεί το δικαίωμα αλλαγής της εμφάνισης και των προδιαγραφών του προϊόντος.



ΥΠΟΔΕΙΞΗ Υγρασία συμπύκνωσης στις γυάλινες πόρτες

Όταν η υγρασία περιβάλλοντος υπερβαίνει το 65 % στους 25 °C θερμοκρασίας περιβάλλοντος, θα συμπυκνωθεί υγρασία στη γυάλινη πόρτα.

6 Τεχνική περιγραφή

Τα μίνι μπαρ είναι διαθέσιμα με διαφορετικές τεχνικές ψύξης:

- Ψύξη με απορρόφηση: A30S1, A30S2, A30P1, A30P2, A30G1, A30G2, A40S1, A40S2, A40P1, A40P2, A40G1, A40G2
- Ψύξη με συμπίεστή: C40S1, C40S2, C40P1, C40P2, C40G1, C40G2, C60S1, C60S2, C60G1, C60G2
- Θερμοηλεκτρική ψύξη: N30S1, N30S2, N30P1, N30P2, N30G1, N30G2, N40S1, N40S2, N40P1, N40P2, N40G1, N40G2

Όλα τα υλικά που χρησιμοποιούνται είναι κατάλληλα για χρήση με τρόφιμα. Το κύκλωμα ψύξης δεν χρειάζεται συντήρηση.

Το μίνι μπαρ διαθέτει, ανάλογα με την έκδοση, ένα ή δύο ράφια χώρου συντήρησης και ένα ή δύο ράφια πόρτας. Υπάρχει ράφι πόρτας, που προορίζεται για φιάλες. Στο ράφι πόρτας για φιάλες μπορεί να τοποθετηθεί μια φιάλη 1,5 l. Εάν υπάρχει διαθέσιμο και δεύτερο ράφι πόρτας, προορίζεται για μικρές φιάλες ή σνακς.

Προαιρετικά, το μίνι μπαρ μπορεί να εξοπλιστεί με ενσωματωμένη λειτουργία WiFi για τον χειρισμό του μέσω εφαρμογής.

Το μίνι μπαρ μπορεί να εξοπλιστεί με κλειδαριά.

Στοιχεία χειρισμού του μίνι μπαρ

Θέση στο
σχ. **1**, σελίδα 3

Επεξήγηση

1

Λαμπτήρας εσωτερικού φωτισμού και στοιχείο χειρισμού

Θέση στο σχ. 1 , σελίδα 3	Επεξήγηση
2	1 ράφι 2 ράφια (A40S2, A40P2, A40G2, C40S2, C40P2, C40G2, C60S1, C60S2, C60G1, C60G2, N40S2, N40P2, N40G2)
3	Επάνω ράφι πόρτας (για A40S1, A40S2, A40P1, A40P2, C40S1, C40S2, C40P1, C40P2, C60S1, C60S2, C60G1, C60G2, N40S1, N40S2, N40P1, N40P2)
4	Κάτω ράφι πόρτας
5	Στήριγμα φιαλών πόρτας (προαιρετικά)
6	Γυάλινη πόρτα (προαιρετικά)
–	Κάτω λαμπτήρας εσωτερικού φωτισμού (προαιρετικά)

Πίνακας χειρισμού

Θέση στο σχ. 2 , σελίδα 4	Επεξήγηση
1	Ενδεικτική λυχνία LED Η λυχνία LED ανάβει πράσινη = το μίνι μπαρ ψύχει Η λυχνία LED ανάβει πορτοκαλί = το μίνι μπαρ διακόπτει την ψύξη (επίτευξη θερμοκρασίας ή ενεργή αυτόματη λειτουργία απόψυξης) Η λυχνία LED δεν ανάβει = το μίνι μπαρ είναι απενεργοποιημένο ή σε αθόρυβη λειτουργία Η λυχνία LED αναβοσβήνει πορτοκαλί = παρουσιάστηκε σφάλμα
2	Αισθητήρας υπερύθρων πόρτας
3	 Πλήκτρο Ενεργοποίηση και απενεργοποίηση του μίνι μπαρ Καταχώριση της ρύθμισης θερμοκρασίας Ρύθμιση της αθόρυβης λειτουργίας (μόνο για το C40 και C60 με ψύξη συμπίεστη)

7 Χρήση του μίνι μπαρ

7.1 Πριν από την πρώτη χρήση

Πριν από την πρώτη χρήση, καθαρίστε για λόγους υγιεινής την εσωτερική και την εξωτερική πλευρά του μίνι μπαρ με ένα υγρό πανί (βλέπε επίσης κεφάλαιο «Καθαρισμός και συντήρηση» στη σελίδα 351).

7.2 Εξοικονόμηση ενέργειας

- Ανοίξτε το μίνι μπαρ μόνο όσο συχνά και για όση ώρα είναι πραγματικά απαραίτητο.
- Αποφύγετε τις αναίτια υπερβολικά χαμηλές ρυθμίσεις της θερμοκρασίας.
- Για τη βέλτιστη κατανάλωση ενέργειας, τοποθετήστε τα ράφια και τα συρτάρια στη θέση που είχαν κατά την παράδοση της συσκευής.
- Πρέπει να βεβαιώνετε σε τακτική βάση ότι το λάστιχο στεγανοποίησης της πόρτας εφαρμόζει σωστά.
- Καθαρίζετε ανά τακτά χρονικά διαστήματα τη σκόνη και τους ρύπους από τον συμπτυκνωτή.

7.3 Τοποθέτηση των ραφιών

- Ακολουθήστε τις σχετικές οδηγίες στο σχ. **3**, σελίδα 4.

7.4 Τοποθέτηση του ραφιού πόρτας

- Ακολουθήστε τις σχετικές οδηγίες στο σχ. **4**, σελίδα 4.

7.5 Ενεργοποίηση του μίνι μπαρ

- Συνδέστε το φως τροφοδοσίας στην πρίζα (σχ. **5**, σελίδα 5).



ΥΠΟΔΕΙΞΗ

Μετά από την ενεργοποίησή του, το μίνι μπαρ χρειάζεται αρκετές ώρες μέχρι να επιτευχθεί η επιθυμητή θερμοκρασία ψύξης μέσα στον θάλαμο του μίνι μπαρ.

7.6 Ρύθμιση θερμοκρασίας

Για αποφευχθεί η σπατάλη τροφίμων, τηρήστε τα εξής:

- Αποφύγετε κατά το δυνατόν τις διακυμάνσεις της θερμοκρασίας. Ανοίξτε το μίνι μπαρ μόνο όσο συχνά και για όση ώρα είναι πραγματικά απαραίτητο. Αποθηκεύστε τα τρόφιμα κατά τέτοιο τρόπο, ώστε να μην εμποδίζεται η καλή κυκλοφορία του αέρα.
- Το μίνι μπαρ διαθέτει λειτουργία αυτόματης ρύθμισης της θερμοκρασίας. Επιλέξτε τη μεσαία διαθέσιμη ρύθμιση θερμοκρασίας.
- Προσαρμόστε τη θερμοκρασία στην ποσότητα και στο είδος των τροφίμων.

Το μίνι μπαρ διαθέτει λειτουργία αυτόματης ρύθμισης της θερμοκρασίας. Μπορείτε να ρυθμίσετε τη θερμοκρασία στους 4 °C, 7 °C ή 12 °C. Με κάθε πάτημα του πλήκτρου , η θερμοκρασία ψύξης αλλάζει μεταξύ των διαθέσιμων τιμών.

► Ακολουθήστε τις σχετικές οδηγίες στο σχ. **6**, σελίδα 5.

7.7 Απενεργοποίηση

► Ακολουθήστε τις σχετικές οδηγίες στο σχ. **7**, σελίδα 5.

7.8 Ρύθμιση της αθόρυβης λειτουργίας (μόνο για το C40)

Το μίνι μπαρ διαθέτει αθόρυβη λειτουργία.

► Ακολουθήστε τις σχετικές οδηγίες στο σχ. **8**, σελίδα 6.

7.9 Απόψυξη

Το μίνι μπαρ διαθέτει λειτουργία αυτόματης απόψυξης.

7.10 Αποθήκευση

Εάν δεν σκοπεύετε να χρησιμοποιήσετε το μίνι μπαρ για μεγάλο χρονικό διάστημα, ακολουθήστε τις παρακάτω οδηγίες:

1. Αποσυνδέστε το φως τροφοδοσίας από την πρίζα.
2. Καθαρίστε το μίνι μπαρ (βλέπε κεφάλαιο «Καθαρισμός και συντήρηση» στη σελίδα 351).

8 Καθαρισμός και συντήρηση



ΠΡΟΣΟΧΗ! Κίνδυνος πρόκλησης ζημιάς

Η φωτεινή πηγή μπορεί να αντικατασταθεί μόνο από τον κατασκευαστή, έναν τεχνικό του τμήματος εξυπηρέτησης πελατών ή έναν άλλο τεχνικό με παρόμοια εξειδίκευση, για να αποφευχθούν τυχόν κίνδυνοι.

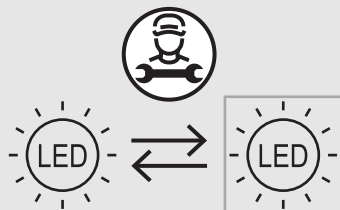

ΠΡΟΕΙΔΟΠΟΙΗΣΗ! Κίνδυνος ηλεκτροπληξίας

Πριν από κάθε εργασία καθαρισμού και συντήρησης, αποσυνδέστε το μίνι μπαρ από το ηλεκτρικό δίκτυο.



ΠΡΟΣΟΧΗ! Κίνδυνος πρόκλησης ζημιάς

- Για τον καθαρισμό, μη χρησιμοποιείτε τριβικά καθαριστικά μέσα ή σκληρά αντικείμενα, διότι μπορεί να προκαλέσουν ζημιές στο μίνι μπαρ.
- Μη χρησιμοποιείτε ποτέ σκληρά ή αιχμηρά εργαλεία για την αφαίρεση στρωμάτων πάγου ή την αποκόλληση παγωμένων τροφίμων από το μίνι μπαρ.
- Μη χρησιμοποιείτε μηχανικά ή άλλα βοηθητικά μέσα, για να επιταχύνετε τη διαδικασία απόψυξης.

- Καθαρίστε το μίνι μπαρ τακτικά καθώς και σε περίπτωση ρύπανσης, με ένα υγρό πανί.
- Προσέξτε ώστε να μη στάξει καθόλου νερό στα λάστιχα στεγανοποίησης. Διαφορετικά μπορεί να προκληθεί ζημιά στα ηλεκτρονικά εξαρτήματα.
- Μετά από τον καθαρισμό, σκουπίστε το μίνι μπαρ με ένα στεγνό πανί.
- Ελέγξτε ανά τακτικά διαστήματα τον σωλήνα αποστράγγισης συμπυκνωμάτων.

Καθαρίστε τον σωλήνα αποστράγγισης συμπυκνωμάτων, όταν απαιτείται. Εάν έχει βουλώσει, το νερό συμπύκνωσης θα αρχίσει να συγκεντρώνεται στο κάτω μέρος του μίνι μπαρ.

Για τις εκδόσεις απορρόφησης: Χρησιμοποιήστε μια βούρτσα ή ένα μαλακό πανί, για να αφαιρέσετε τη σκόνη από την ψυκτική μονάδα απορρόφησης σε ετήσια βάση.

9 Αντιμετώπιση βλαβών

Βλάβη	Πιθανή αιτία	Επίλυση
Δεν ψύχει	Φις τροφοδοσίας μη συνδεδεμένο	► Τοποθετήστε το φις τροφοδοσίας στην πρίζα
	Καμία τάση στην πρίζα	► Ελέγξτε τον διακόπτη κυκλώματος
	Ελαττωματικά ηλεκτρονικά ή ελαττωματικοί αισθητήρες	► Επικοινωνήστε με το τμήμα εξυπηρέτησης πελατών. ► Τμήμα εξυπηρέτησης πελατών: Τοποθέτηση καινούργιων ηλεκτρονικών ή αισθητήρων
	Για τις εκδόσεις με ψύξη απορρόφησης: Ελαττωματικό θερμαντικό στέλεχος	► Επικοινωνήστε με το τμήμα εξυπηρέτησης πελατών. ► Τμήμα εξυπηρέτησης πελατών: Τοποθέτηση καινούργιου θερμαντικού στελέχους
	Αυτόματη απόψυξη ενεργή (βλέπε κεφάλαιο «Απόψυξη» στη σελίδα 350)	Δεν απαιτείται καμία ενέργεια
	Το μίνι μπαρ ενεργοποιήθηκε σχετικά πρόσφατα	► Ελέγξτε ξανά την ψύξη μετά από 5 έως 6 ώρες
	Ελαττωματική ψυκτική μονάδα	► Επικοινωνήστε με το τμήμα εξυπηρέτησης πελατών. ► Τμήμα εξυπηρέτησης πελατών: Αντικατάσταση του μίνι μπαρ
	Το μίνι μπαρ βρίσκεται σε αθόρυβη λειτουργία.	Δεν απαιτείται καμία ενέργεια

Βλάβη	Πιθανή αιτία	Επίλυση
Δεν πραγματοποιείται ψύξη, η ενδεικτική λυχνία LED αναβοσβήνει συνεχώς	Μπλοκαρισμένη ψυκτική μονάδα	▶ Επικοινωνήστε με το τμήμα εξυπηρέτησης πελατών
	Ψυκτική μονάδα όχι υδατοστεγής	
	Ελαττωματικό θερμαντικό στοιχείο	
	Σφάλμα κατά τον αυτοέλεγχο	
Ανεπαρκής απόδοση ψύξης	Η ψυκτική μονάδα δεν αερίζεται επαρκώς	▶ Διασφαλίστε τον επαρκή αερισμό, βλέπε εγχειρίδιο τοποθέτησης
	Μίνι μπαρ εκτεθειμένο σε άμεση ηλιακή ακτινοβολία	▶ Απομακρύνετε το μίνι μπαρ από την άμεση ηλιακή ακτινοβολία
	Η πόρτα του μίνι μπαρ δεν σφραγίζει σωστά	▶ Ελέγξτε τις αποστάσεις, βλέπε εγχειρίδιο τοποθέτησης
		▶ Επικοινωνήστε με το τμήμα εξυπηρέτησης πελατών. ▶ Τμήμα εξυπηρέτησης πελατών: Αντικατάσταση του λάστιχου στεγανοποίησης
	Πρόσφατο γέμισμα του μίνι μπαρ	▶ Ελέγξτε ξανά την ψύξη μετά από 5 έως 6 ώρες
Για τις εκδόσεις με ψύξη απορρόφησης: Η τάση εισόδου είναι πολύ χαμηλή ή πολύ υψηλή.	▶ Έλεγχος της τάσης εισόδου	

Βλάβη	Πιθανή αιτία	Επίλυση
Σχηματισμός πάγου στον θάλαμο του μίνι μπαρ	Η πόρτα του μίνι μπαρ δεν σφραγίζει σωστά	► Ελέγξτε τις αποστάσεις, βλέπε εγχειρίδιο τοποθέτησης
		► Επικοινωνήστε με το τμήμα εξυπηρέτησης πελατών. ► Τμήμα εξυπηρέτησης πελατών: Αντικατάσταση του λάστιχου στεγανοποίησης
Ο εσωτερικός φωτισμός δεν λειτουργεί	Φις τροφοδοσίας μη συνδεδεμένο	► Τοποθετήστε το φις τροφοδοσίας στην πρίζα
	Ο λαμπτήρας εσωτερικού φωτισμού είναι ελαττωματικός	► Επικοινωνήστε με το τμήμα εξυπηρέτησης πελατών. ► Τμήμα εξυπηρέτησης πελατών: Αντικατάσταση του λαμπτήρα εσωτερικού φωτισμού
	Η επιφάνεια του αισθητήρα υπερύθρων πόρτας είναι καλυμμένη με νερό συμπύκνωσης	► Καθαρίστε την επιφάνεια του αισθητήρα υπερύθρων πόρτας

10 Εγγύηση

Ισχύει η νόμιμη διάρκεια εγγύησης. Εάν το προϊόν παρουσιάζει ελαττώματα, παρακαλούμε να απευθυνθείτε στο κατάστημα αγοράς ή στην αντιπροσωπεία του κατασκευαστή στη χώρα σας (βλέπε dometic.com/dealer).

Για τυχόν επισκευή ή αξίωση κάλυψης από την εγγύηση, παρακαλούμε να αποστείλετε επίσης τα παρακάτω έγγραφα μαζί με το προϊόν:

- Ένα αντίγραφο της απόδειξης αγοράς με την ημερομηνία αγοράς
- Τον λόγο για την αξίωση κάλυψης από την εγγύηση ή μια περιγραφή του σφάλματος

Λάβετε υπόψη ότι τυχόν επισκευή από εσάς τον ίδιο ή μη επαγγελματική επισκευή ενδέχεται να έχει συνέπειες ασφαλείας καθώς και να αποτελέσει αιτία ακύρωσης της εγγύησης.

11 Απόρριψη

Ανακύκλωση των υλικών συσκευασίας



- ▶ Εάν είναι εφικτό, απορρίψτε τα υλικά συσκευασίας στους αντίστοιχους κάδους ανακύκλωσης.



ΠΡΟΕΙΔΟΠΟΙΗΣΗ! Κίνδυνος πυρκαγιάς

- Το ψυκτικό μέσο είναι εξαιρετικά εύφλεκτο. Μην ανοίγετε ή προκαλείτε ζημιά στο κύκλωμα ψυκτικού μέσου.
- Η μόνωση της συσκευής περιέχει ένα μονωτικό αέριο (βλέπε ετικέτα τύπου). Μην προκαλείτε ζημιά στη μόνωση.

Ανακύκλωση προϊόντων με μη αντικαθιστώμενες μπαταρίες, επαναφορτιζόμενες μπαταρίες ή φωτεινές πηγές



- ▶ Εάν το προϊόν περιέχει μη αντικαθιστώμενες μπαταρίες, επαναφορτιζόμενες μπαταρίες ή φωτεινές πηγές, δεν χρειάζεται να τις αφαιρέσετε πριν από την απόρριψή του.



- ▶ Εάν επιθυμείτε την τελική απόρριψη του προϊόντος, ζητήστε από το τοπικό κέντρο ανακύκλωσης ή έναν εξειδικευμένο αντιπρόσωπο λεπτομερείς πληροφορίες για τη σχετική διαδικασία σύμφωνα με τους ισχύοντες κανονισμούς διάθεσης απορριμμάτων.
- ▶ Το προϊόν μπορεί να απορριφθεί δωρεάν.

12 Τεχνικά χαρακτηριστικά

Για την τρέχουσα δήλωση συμμόρφωσης ΕΕ για τη συσκευή σας, παρακαλούμε να ανατρέξετε στην αντίστοιχη σελίδα προϊόντος στον ιστότοπο dometic.com ή να επικοινωνήσετε απευθείας με τον κατασκευαστή (βλέπετε dometic.com/dealer).

	HiPro A30S1, A30S2, A30P1, A30P2, A30G1, A30G2	HiPro A40S1, A40S2, A40P1, A40P2, A40G1, A40G2
Τάση εισόδου:	220 – 240 V~ 50/60 Hz	
Συνολική χωρητικότητα:	26 l	33 l
Ονομαστική ισχύς εισόδου:	60 – 70 W	
Κλιματική κατηγορία και ενδειγμένη θερμοκρασία περιβάλλοντος χρήσης:	N: +16 °C έως +32 °C T: +16 °C έως +43 °C	
Εκπομπή θορύβου:	0 dB(A)	
Ψυκτικό μέσο:	R717	
Διαστάσεις (Π x Υ x Β):	384 x 520 x 446 mm	405 x 550 x 466 mm
Βάρος:		
Με συμπαγή πόρτα:	13,7 kg	15,3 kg
Με πόρτα τύπου πάνελ:	15,0 kg	16,7 kg
Με γυάλινη πόρτα:	15,9 kg	17,9 kg
Έλεγχοι / πιστοποιητικά:		

Το προϊόν αυτό περιέχει φωτεινή πηγή της τάξης ενεργειακής απόδοσης F.

Περαιτέρω πληροφορίες για το προϊόν μπορείτε να λάβετε μέσω του κωδικού QR στην ενεργειακή ετικέτα του προϊόντος ή μέσω του eprel.ec.europa.eu.

	HiPro C40S1, C40S2, C40P1, C40P2, C40G1, C40G2	HiPro C60S1, C60S2, C60G1, C60G2
Τάση εισόδου:	220 – 240 V~ 50/60 Hz	
Συνολική χωρητικότητα:	33 l	49 l
Ονομαστική ισχύς εισόδου:	45 W	
Κλιματική κατηγορία και ενδειγμένη θερμοκρασία περιβάλλοντος χρήσης:	N: +16 °C έως +32 °C T: +16 °C έως +43 °C	
Εκπομπή θορύβου:	33 dB(A)	38 dB(A)

	HiPro C40S1, C40S2, C40P1, C40P2, C40G1, C40G2	HiPro C60S1, C60S2, C60G1, C60G2
Ψυκτικό μέσο:	R600a	
Διαστάσεις (Π x Υ x Β):	405 x 550 x 481 mm	490 x 565 x 510 mm
Βάρος: Με συμπαγή πόρτα: Με πόρτα τύπου πάνελ: Με γυάλινη πόρτα:	17,5 kg 18,9 kg 20,1 kg	19,5 kg - 22,5 kg
Έλεγχοι / πιστοποιητικά:		

Το προϊόν αυτό περιέχει φωτεινή πηγή της τάξης ενεργειακής απόδοσης F.

Περαιτέρω πληροφορίες για το προϊόν μπορείτε να λάβετε μέσω του κωδικού QR στην ενεργειακή ετικέτα του προϊόντος ή μέσω του eprel.ec.europa.eu.

	HiPro N30S1, N30S2, N30P1, N30P2, N30G1, N30G2	HiPro N40S1, N40S2, N40P1, N40P2, N40G1, N40G2
Τάση εισόδου:	100 – 240 V~ 50/60 Hz	
Συνολική χωρητικότητα:	26 l	33 l
Ονομαστική ισχύς εισόδου:	55 W	
Κλιματική κατηγορία και ενδεδειγμένη θερμοκρασία περιβάλλοντος χρήσης:	N: +16 °C έως +32 °C T: +16 °C έως +43 °C	
Εκπομπή θορύβου:	0 dB(A)	
Ψυκτικό μέσο:	R600a	
Διαστάσεις (Π x Υ x Β):	384 x 520 x 415 mm	405 x 550 x 435 mm

	HiPro N30S1, N30S2, N30P1, N30P2, N30G1, N30G2	HiPro N40S1, N40S2, N40P1, N40P2, N40G1, N40G2
Βάρος: Με συμπαγή πόρτα: Με πόρτα τύπου πάνελ: Με γυάλινη πόρτα:	10,7 kg 12,0 kg 12,9 kg	12,5 kg 13,9 kg 15,1 kg
Έλεγχοι / πιστοποιητικά:		

Το προϊόν αυτό περιέχει φωτεινή πηγή της τάξης ενεργειακής απόδοσης F.

Περαιτέρω πληροφορίες για το προϊόν μπορείτε να λάβετε μέσω του κωδικού QR στην ενεργειακή ετικέτα του προϊόντος ή μέσω του eprel.ec.europa.eu.

Lūdzu, rūpīgi izlasiet šīs lietošanas rokasgrāmatas norādījumus un ievērojiet visus norādījumus, vadlīnijas un brīdinājumus, kas ietverti šajā produkta rokasgrāmatā, lai nodrošinātu, ka produkts vienmēr tiek pareizi uzstādīts, lietots un apkopots. Šie norādījumi ir JĀGLABĀ kopā ar produktu.

Lietojot šo produktu jūs apstiprināt, ka visi norādījumi, vadlīnijas un brīdinājumi ir izlasīti, saprasti, un jūs piekritat ievērot noteikumus un nosacījumus, kas izklāstīti šajā rokasgrāmatā. Jūs piekritat lietot šo produktu tikai tam paredzētajam nolūkam un pielietojumam, un saskaņā ar norādījumiem, vadlīnijām un brīdinājumiem, kas izklāstīti šajā produkta rokasgrāmatā, kā arī saskaņā ar piemērojamiem tiesību aktiem un noteikumiem. Neizlasot un neievērojot instrukcijas un brīdinājumus, kas izklāstīti šajā rokasgrāmatā, varat radīt savainojumus sev un citiem, nodarīt bojājumus produktam vai bojājumus citam tuvumā esošajam īpašumam. Šī produkta rokasgrāmatā, tostarp norādījumi, vadlīnijas un brīdinājumi, un saistītā dokumentācija var mainīties vai tikt atjaunota. Lai iegūtu jaunāko produkta informāciju, lūdzu, apmeklējiet vietni dometic.com.

Saturs

1	Simbolu skaidrojums	360
2	Drošības norādes	361
3	Piegādes komplektācija	363
4	Papildu piederumi	364
5	Paredzētais izmantošanas mērķis	364
6	Tehniskais apraksts	365
7	Minibāra lietošana	366
8	Tīrīšana un apkope	368
9	Problēmrisināšana	370
10	Garantija	372
11	Atkritumu pārstrāde	372
12	Tehniskie dati	372

1 Simbolu skaidrojums



BĪSTAMI!

Drošības norāde: Apzīmē bīstamu situāciju, kas izraisīs nāvējošus vai nopietnus savainojumus, ja netiks novērsta.



BRĪDINĀJUMS!

Drošības norāde: Apzīmē bīstamu situāciju, kas var izraisīt nāvējošus vai nopietnus savainojumus, ja netiks novērsta.



ESIET PIESARDZĪGI!

Drošības norāde: Apzīmē bīstamu situāciju, kas var izraisīt vieglus vai vidēji smagus savainojumus, ja netiks novērsta.



ŅEMĪET VĒRĀ!

Apzīmē bīstamu situāciju, kas var izraisīt materiālu kaitējumu, ja netiks novērsta.



PIEZĪME

Papildu informācija produkta lietošanai.

2 Drošības norādes

2.1 Vispārīga drošība



BRĪDINĀJUMS! Šo brīdinājumu neievērošana var izraisīt nāvējošas vai smagas traumas.

Nāvējoša elektrošoka risks

- Nodrošiniet, lai minibāru uzstādītu kvalificēts tehniķis saskaņā ar Dometic uzstādīšanas rokasgrāmatu.
- Nelietojiet minibāru, ja tam ir redzami bojājumi.
- Ja šī minibāra elektrības vads ir bojāts, tā nomaiņu drīkst veikt ražotājs, servisa pārstāvis vai līdzvērtīgi kvalificēta persona, lai izvairītos no drošības apdraudējuma.
- Šī minibāra remontu drīkst veikt tikai kvalificēts speciālists. Nepareizi veikts remonts var radīt nopietnus apdraudējumus.
- Novietojiet minibāru tā, lai elektrības vads netiktu saspiests vai bojāts.
- Nenovietojiet aiz ierīces pagarinātājus ar vairākām kontaktligzdām vai pārnēsājamos barošanas avotus.
- Pievienojiet ierīci tikai tādām kontaktligzdām, kas nodrošina pareizu savienojumu - it īpaši, kad ierīcei nepieciešams zemējums.

Sprādzienbīstamība

- Neuzglabājiet minibārā sprādzienbīstamas vielas, piemēram, aerosolu baloniņus ar propelentiem.

Apdraudējums veselībai

- Bērni, kas sasnieguši 8 gadu vecumu, un personas ar ierobežotām fiziskām, uztveres vai garīgām spējām vai bez pieredzes un zināšanām šo minibāru drīkst lietot tikai tad, ja šādas personas tiek uzraudzītas vai ir saņēmušas norādījumus par ierīces drošu lietošanu, un ir izpratušas iespējamus riskus.
- Neļaujiet bērniem rotaļāties ar minibāru.
- Bērni drīkst tīrīt ierīci un veikt tās apkopi tikai pieaugušo uzraudzībā.
- Bērniem vecumā no 3 līdz 8 gadiem ir atļauts piepildīt un iztukšot minibāru.
- Lai izvairītos no apdraudējuma, kas var rasties minibāra nestabilitātes dēļ, tas jānostiprina saskaņā ar uzstādīšanas norādījumiem.
- Nenospriestojiet minibāra korpusa vai iekšējās ventilācijas atveres.
- Neizmantojiet mehāniskas ierīces vai citas metodes, lai paātrinātu atkausēšanas procesu, izņemot tādas, kuras ražotājs paredzējis šādam nolūkam.
- Nelietojiet minibāra iekšpusē elektroierīces, izņemot tādas, kuru ražotājs ir paredzējis lietošanu šādam nolūkam.



ESIET PIESARDZĪGI! Šo brīdinājumu neievērošana var izraisīt vieglas vai vidēji smagas traumas.

Saspiešanas risks

- Sargājiet pirkstus no eņģēm.

Apdraudējums veselībai

- Pārtikas produktus drīkst uzglabāt tikai oriģinālajā iepakojumā vai piemērotos traukos.



ĻEMĪET VĒRĀ! Bojājumu risks

- Pārliecinieties, ka elektrotīkla spriegums atbilst uz marķējuma plāksnītes norādītajam.
- Minibārs nav piemērots kodīgu vai šķīdinātājus saturošu vielu uzglabāšanai.
- Dzesēšanas ierīces izolācijas sastāvā ir uzliesmojoša viela ciklopen-tāns, kam ir nepieciešami īpaši utilizēšanas pasākumi. Dzesēšanas ierīces kalpošanas laika beigās nododiet to atbilstošā atkritumu pārstrādes punktā.
- Izplūdes atverei vienmēr ir jābūt tīrai.
- Pārvietojiet minibāru tikai vertikālā stāvoklī.

2.2 Droša minibāra lietošana



BĪSTAMI! Šo brīdinājumu neievērošana izraisīs nāvējošas vai smagas traumas.

Nāvējoša elektrošoka risks

- Nepieskarieties vaļējiem vadiem ar kailām rokām.



ESIET PIESARDZĪGI! Šo brīdinājumu neievērošana var izraisīt vieglas vai vidēji smagas traumas.

Nāvējoša elektrošoka risks

- Pirms minibāra ieslēgšanas pārliecinieties, ka elektrības vads un kontaktdakša ir sausa.

Apdraudējums veselībai

- Ievietojiet minibārā tikai tādus produktus, kuriem ir pieļaujama atdzesēšana izvēlētajā temperatūrā.
- Pārtikas produktus drīkst uzglabāt tikai oriģinālajā iepakojumā vai piemērotos traukos.
- Ilgstoša durvju atvēršana var izraisīt būtisku temperatūras paaugstināšanos minibāra nodalījumos.
- Regulāri notīriet virsmas, kas var nonākt saskarē ar pārtiku, un izplūdes sistēmas, kurām var piekļūt.
- Ja minibārs ilgstoši tiek atstāts tukšs:
 - Izslēdziet minibāru;
 - Atkausējiet minibāru;
 - Iztīriet un izžāvējiet minibāru;
 - Atstājiet durvis atvērtas, lai minibārā neveidotos pelējums.



ŅEMĪET VĒRĀ! Bojājumu risks

- Nenovietojiet to atklātas liesmas vai citu siltuma avotu (sildītāju, tiešu saules staru, gāzesplīšu u.c.) tuvumā.
- Nekādā gadījumā neiegremdējiet minibāru ūdenī.
- Sargājiet minibāru un elektrības vadu no karstuma un mitruma.
- Nodrošiniet, lai pārtikas produkti nepieskartos dzesēšanas kameras sienām.

3 Piegādes komplektācija

- Minibārs

4 Papildu piederumi

Detaļas, kas pieejamas kā papildu piederumi (nav iekļautas piegādes komplektācijā)

Apraksts	Skaidrojums
WiFi	Minibāra uzraudzībai un vadībai ar lietotnes palīdzību, izmantojot WiFi
Aizslēgšana ar atslēgām	Slēdzamām versijām

5 Paredzētais izmantošanas mērķis

Dzesēšanas ierīce (jeb minibārs) ir paredzēta lietošanai sadzīves un līdzīgām vajadzībām, piemēram:

- Personāla virtuvēs veikalos, birojos un citās darba telpās;
- Lauku mājās;
- Viesnīcās, moteļos un citu veidu uzturēšanās vietās;
- Pansijas veida uzturēšanās vietās;
- Pārtikas produktu piegādei un līdzīgam pielietojumam, kas nav saistīts ar mazumtirdzniecību.

Minibārs nav paredzēts uzstādīšanai tūrisma furgonos vai dzīvojamajos treileros.

Minibārs ir paredzēts lietošanai kā iebūvēta ierīce vai kā brīvētāvoša dzesēšanas ierīce. Skatiet uzstādīšanas norādījumus.

Minibārs ir paredzēts tikai dzērienu un pārtikas atdzesēšanai un uzglabāšanai slēgtos iepakojumos.

Minibārs nav piemērots svaigu pārtikas produktu vai medikamentu uzglabāšanai vai pārtikas produktu sasaldēšanai.

Šis minibārs ir piemērots tikai paredzētajam mērķim un pielietojumam saskaņā ar šo instrukciju.

Šajā rokasgrāmatā ir sniegta nepieciešamā informācija par minibāra pareizu uzstādīšanu un/vai lietošanu. Nekvalitatīva uzstādīšana un/vai nepareiza lietošana vai apkope izraisīs neatbilstošu darbību un iespējamus bojājumus.

Ražotājs neuzņemas atbildību par savainojumiem vai minibāra bojājumiem, kas radušies šādu iemeslu dēļ:

- Nepareiza montāža vai pievienošana, tostarp pārmērīgs spriegums;

- Nepareiza apkope vai tādu neoriģinālo rezerves daļu, kuras nav piegādājis ražotājs, lietošana;
- Minibāra modifikācijas, kuras ražotājs nav nepārprotami apstiprinājis;
- Lietošana citiem mērķiem, kas nav apraktīti šajā rokasgrāmatā.

Dometic patur tiesības mainīt produkta ārējo izskatu un specifiskācijas.



PIEZĪME Mitruma kondensāts uz stikla durvīm

Kad temperatūrā 25 °C apkārtējā gaisa mitrums pārsniedz 65 %, uz stikla durvīm kondensējas mitrums.

6 Tehniskais apraksts

Ir pieejami minibāri ar dažādām dzesēšanas metodēm:

- Absorbcijas dzesēšana: A30S1, A30S2, A30P1, A30P2, A30G1, A30G2, A40S1, A40S2, A40P1, A40P2, A40G1, A40G2
- Kompresora dzesēšana: C40S1, C40S2, C40P1, C40P2, C40G1, C40G2, C60S1, C60S2, C60G1, C60G2
- Termoelektriskā dzesēšana: N30S1, N30S2, N30P1, N30P2, N30G1, N30G2, N40S1, N40S2, N40P1, N40P2, N40G1, N40G2

Visi izmantotie materiāli ir piemēroti saskarei ar pārtiku. Aukstumaģenta sistēmai nav nepieciešama apkope.

Atkarībā no versijas minibāram ir viens vai divi plaukti un viens vai divi durvju plaukti. Ir pudelēm paredzēts durvju plaukts. Pudelēm paredzētajā durvju plauktā var ievietot 1,5 l pudeli. Ja ir pieejams otrs durvju plaukts, tas ir paredzēts mazākām pudelēm vai uzkodām.

Izvēles aprīkojumā minibāram ir pieejama integrēta WiFi funkcija, kas ļauj to kontrolēt ar lietotni.

Minibāru ir iespējams aprīkot ar slēdzeni.

Minibāra vadības elementi

Nr. att. 1, 3. lpp.	Skaidrojums
1	lekšējais apgaismojums un vadības elements
2	1 plaukts 2 plaukti (A40S2, A40P2, A40G2, C40S2, C40P2, C40G2, C60S1, C60S2, C60G1, C60G2, N40S2, N40P2, N40G2)

Nr. att. 1 , 3. lpp.	Skaidrojums
3	Augšējais durvju plaukts (A40S1, A40S2, A40P1, A40P2, C40S1, C40S2, C40P1, C40P2, C60S1, C60S2, C60G1, C60G2, N40S1, N40S2, N40P1, N40P2)
4	Apakšējais durvju plaukts
5	Durvis ar pudeļu turētāju (izvēles aprīkojums)
6	Stikla durvis (izvēles aprīkojums)
–	Apakšējais iekšējais apgaismojums (izvēles aprīkojums)

Vadības panelis

Nr. att. 2 , 4. lpp.	Skaidrojums
1	<p>Gaismas diožu indikators</p> <p>Gaismas diode izgaismojas zaļā krāsā = minibārs veic dzesēšanu</p> <p>Gaismas diode izgaismojas oranžā krāsā = minibārs pārtrauc dzesēšanu (sasniegta temperatūra vai darbojas automātiskās atkausēšanas funkcija)</p> <p>Gaismas diode neizgaismojas = minibārs ir izslēgts vai klusajā režīmā</p> <p>Gaismas diode mirgo oranžā krāsā = radusies kļūda</p>
2	Infrasarkanais durvju sensors
3	<p> poga</p> <p>Minibāra ieslēgšana un izslēgšana</p> <p>Temperatūras iestatījuma ievadīšana</p> <p>Klusā režīma iestatīšana (tikai C40 un C60 ar kompresora dzesēšanu)</p>

7 Minibāra lietošana

7.1 Pirms pirmās lietošanas reizes

Pirms pirmās lietošanas reizes higiēnas nolūkos notīriet minibāru no iekšpuses un no ārpuses ar mitru drānu (skatiet arī sadaļu nodaļa "Tīrīšana un apkope", 368. lpp.).

7.2 Enerģijas taupīšana

- Atveriet minibāru tikai tik bieži un tik ilgi, cik nepieciešams.
- Nelietojiet pārmērīgi zemas temperatūras iestatījumus.
- Lai nodrošinātu optimālu enerģijas patēriņu, novietojiet plauktus un atvilktnes tādā stāvoklī, kādā tie atradās piegādes brīdī.
- Regulāri pārbaudiet, vai durvju blīve ir cieši pieguoša.
- Regulāri notīriet no kondensatora putekļus un netīrumus.

7.3 Plauktu novietošana

- Rīkojieties, kā aprakstīts att. **3**, 4. lpp..

7.4 Durvju plaukta novietošana

- Rīkojieties, kā aprakstīts att. **4**, 4. lpp..

7.5 Minibāra ieslēgšana

- Pievienojiet kontaktdakšu kontaktligzdai (att. **5**, 5. lpp.).



PIEZĪME

Pēc ieslēgšanas ir nepieciešamas vairākas stundas, lai tiktu sasniegta dzesēšanas temperatūra minibāra nodalījumā.

7.6 Temperatūras iestatīšana

Lai novērstu pārtikas bojāšanos, ievērojiet šādus nosacījumus:

- Nodrošiniet pēc iespējas mazākas temperatūras svārstības. Atveriet minibāru tikai tik bieži un tik ilgi, cik nepieciešams. Uzglabājiet pārtiku tā, lai iekšpusē varētu brīvi cirkulēt gaiss.
- Minibāram ir automātiskas temperatūras regulēšanas funkcija. Izvēlieties vidējo no pieejamajiem temperatūras iestatījumiem.
- Pielāgojiet to atbilstoši uzglabātās pārtikas daudzumam un veidam.

Minibāram ir automātiskas temperatūras regulēšanas funkcija. Varat iestatīt temperatūru 4 °C, 7 °C vai 12 °C. Katru reizi nospiežot pogu, dzesēšanas temperatūra pārslēdzas starp pieejamajām vērtībām.

- Rīkojieties, kā aprakstīts att. **6**, 5. lpp..

7.7 Izslēgšana

► Rīkojieties, kā aprakstīts att. **7**, 5. lpp..

7.8 Klusā režīma iestatīšana (tikai modelim C40)

Minibāram ir klusais režīms.

► Rīkojieties, kā aprakstīts att. **8**, 6. lpp..

7.9 Atkausēšana

Minibāram ir automātiskas atkausēšanas funkcija.

7.10 Uzglabāšana

Ja paredzams, ka minibārs ilgstoši netiks lietots, rīkojieties šādi:

1. Atvienojiet elektrības kontaktdakšu no kontaktlīgzdas.
2. Iztīriet minibāru (skatiet sadaļu nodaļa "Tīršana un apkope", 368. lpp.).

8 Tīršana un apkope



ŅEMĪET VĒRĀ! Bojājumu risks

Lai izvairītos no bīstamības, gaismas avotu nomainīt drīkst tikai ražotājs, servisa pārstāvis vai atbilstoši kvalificēta persona.

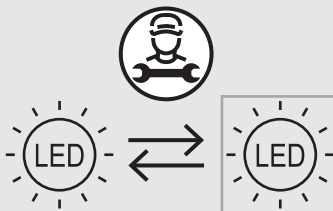

BRĪDINĀJUMS! Nāvējoša elektrošoka risks

Pirms minibāra tīršanas un apkopes veikšanas obligāti atvienojiet to no elektrotīkla.

**ŅEMIET VĒRĀ! Bojājumu risks**

- Tīrīšanai neizmantojiet abrazīvus tīrīšanas līdzekļus vai cietus priekšmetus, jo tie var sabojāt minibāru.
- Ledus noņemšanai vai minibāram piesalušu priekšmetu atdalīšanai nedrīkst izmantot cietus vai asus priekšmetus.
- Nelietojiet mehāniskus instrumentus vai citus rīkus, lai paātrinātu atkausēšanu.

- ▶ Tīriet minibāru ar mitru drānu regulāri un arī tad, kad tas ir netīrs.
- ▶ Nepieļaujiet ūdens pilienu iekļūšanu aiz blīvēm. Tas var sabojāt elektroniku.
- ▶ Pēc tīrīšanas nosusiniet minibāru ar drānu.
- ▶ Regulāri pārbaudiet kondensāta noplūdes atveri.
Iztīriet kondensāta noplūdes atveri, kad tas nepieciešams. Ja tā ir aizsprostota, kondensāts uzkrāsies minibāra apakšā.

Absorbcijas versijām: Reizi gadā notīriet putekļus no absorbcijas ierīces ar birsti vai mīkstu drānu.

9 Problēmrisināšana

Kļūda	Iespējamais iemesls	Risinājums
Dzesēšana nedarbojas	Nav pievienota elektrības kontaktdakša	► Pievienojiet elektrības kontaktdakšu kontaktligzdai
	Kontaktligzdā nav sprieguma	► Pārbaudiet jaudas slēdzi
	Bojāta elektronika vai sensori	► Sazinieties ar servisa pārstāvi. ► Servisa pārstāvis: uzstādiet jaunu elektroniku vai sensoru
	Versijām ar absorbcijas dzesēšanu: bojāta karsēšanas kasetne	► Sazinieties ar servisa pārstāvi. ► Servisa pārstāvis: uzstādiet jaunu karsēšanas kasetni
	Darbojas automātiskā atkausēšana (skatiet nodaļu "Atkausēšana", 368. lpp.)	Nav nepieciešamas nekādas darbības
	Minibārs ir nesen ieslēgts	► Pārbaudiet dzesēšanu vēlreiz pēc 5–6 stundām
	Bojāta dzesēšanas ierīce	► Sazinieties ar servisa pārstāvi. ► Servisa pārstāvis: nomainiet minibāru
	Minibārs ir klusajā režīmā.	Nav nepieciešamas nekādas darbības
Netiek dzesēts, gaismas diodžu indikators nepārtراukti mirgo	Bloķēta dzesēšanas ierīce	► Sazinieties ar servisa pārstāvi
	Dzesēšanas ierīce nav hermētiska	
	Bojāts dzesēšanas elements	
	Kļūda, veicot pašpārbaudi	

Kļūda	Iespējamais iemesls	Risinājums
Zema dzesēšanas efektivitāte	Dzesēšanas ierīcei nav nodrošināta pietiekama ventilācija	<ul style="list-style-type: none"> ▶ Nodrošiniet pietiekamu ventilāciju, skatiet uzstādīšanas rokasgrāmatu
	Minibārs atrodas tiešos saules staros	<ul style="list-style-type: none"> ▶ Pārvietojiet minibāru, lai tas neatrastos tiešos saules staros
	Minibāra durvis nav blīvi aizvērtas	<ul style="list-style-type: none"> ▶ Pārbaudiet spraugas, skatiet uzstādīšanas rokasgrāmatu ▶ Sazinieties ar servisa pārstāvi. ▶ Servisa pārstāvis: nomainiet durvju blīvi
	Minibārs ir nesen piepildīts	<ul style="list-style-type: none"> ▶ Pārbaudiet dzesēšanu vēlreiz pēc 5–6 stundām
	Versijām ar absorbcijas dzesēšanu: leejas spriegums ir pārāk zems vai pārāk augsts.	<ul style="list-style-type: none"> ▶ Pārbaudiet ieejas spriegumu
Minibāra nodalījumā veidojas apsarmojums	Minibāra durvis nav blīvi aizvērtas	<ul style="list-style-type: none"> ▶ Pārbaudiet spraugas, skatiet uzstādīšanas rokasgrāmatu
		<ul style="list-style-type: none"> ▶ Sazinieties ar servisa pārstāvi. ▶ Servisa pārstāvis: nomainiet durvju blīvi
Nedarbojas iekšējais apgaismojums	Nav pievienota elektrības kontaktdakša	<ul style="list-style-type: none"> ▶ Pievienojiet elektrības kontaktdakšu kontaktligzdai
	Iekšējais apgaismojums ir bojāts	<ul style="list-style-type: none"> ▶ Sazinieties ar servisa pārstāvi. ▶ Servisa pārstāvis: nomainiet iekšējo apgaismojumu
	Infrasarkanā durvju sensora virsmu klāj ūdens kondensāts	<ul style="list-style-type: none"> ▶ Notīriet infrasarkanā durvju sensora virsmu

10 Garantija

Ir spēkā likumā noteiktais garantijas periods. Produkta bojājumu gadījumā sazinieties ar tirgotāju vai ražotāja filiāli savā valstī (skatiet dometic.com/dealer).

Nosūtot produktu remontam garantijas ietvaros, pievienojiet šādus dokumentus:

- čeka kopiju, kurā norādīts iegādes datums;
- pretenzijas iesniegšanas iemeslu vai bojājuma aprakstu.

Ņemiet vērā, ka pašrocīgi vai neprofesionāli veikts remonts var radīt drošības riskus, un garantija var tikt anulēta.

11 Atkritumu pārstrāde

Iepakojuma materiālu pārstrāde



- ▶ Ja iespējams, iepakojuma materiālus izmetiet atbilstošos atkritumu šķirošanas konteineros.



BRĪDINĀJUMS! Ugunsdrošības apdraudējums

- Aukstumaģents ir ļoti viegli uzliesmojošs. Neatveriet un nebojāiet aukstumaģenta cirkulācijas sistēmu.
- Ierīces izolācijas sastāvā ir izolācijas gāze (skatiet datu plāksnīti). Nebojāiet izolāciju.

Produkta pārstrāde, kuri satur iebūvētus akumulatorus, atkārtoti uzlādējamus akumulatorus vai gaismas avotus



- ▶ Ja produktam ir iebūvēts akumulators, atkārtoti uzlādējams akumulators vai gaismas avots, to pirms utilizācijas nav nepieciešams demontēt.
- ▶ Ja vēlaties utilizēt nolietoto produktu, sazinieties ar vietējo atkritumu šķirošanas centru vai specializēto izplatītāju, lai noskaidrotu, kā to pareizi izdarīt saskaņā ar spēkā esošajiem atkritumu apsaimniekošanas noteikumiem.
- ▶ Produktu iespējams utilizēt bez maksas.

12 Tehniskie dati

Aktuālo ES atbilstības deklarāciju savai ierīcei skatiet attiecīgā produkta lapā vietnē dometic.com vai sazinieties tieši ar ražotāju (skatiet dometic.com/dealer).

	HiPro A 30S1, A 30S2, A 30P1, A 30P2, A 30G1, A 30G2	HiPro A 40S1, A 40S2, A 40P1, A 40P2, A 40G1, A 40G2
Ieejas spriegums:	220 – 240 V~ 50/60 Hz	
Kopējā ietilpība:	26 l	33 l
Nominālā ieejas jauda:	60 – 70 W	
Klimata klase un paredzētā apkārtējā temperatūra lietošanas laikā:	N: no +16 °C līdz +32 °C T: no +16 °C līdz +43 °C	
Trokšņa emisija:	0 dB (A)	
Aukstumaģents	R717	
Izmēri (plat. x augst. x dziļ.):	384 x 520 x 446 mm	405 x 550 x 466 mm
Svars:		
Ar vienlaidu durvīm:	13,7 kg	15,3 kg
Ar paneļu durvīm:	15,0 kg	16,7 kg
Ar stikla durvīm:	15,9 kg	17,9 kg
Testi/sertifikāti:		

Šis ražojums satur gaismas avotu, kura energoefektivitātes klase ir F.

Plašāku informāciju var iegūt, nolasot kvadrātkodu (QR) uz produkta enerģijas marķējuma uzlīmes, vai vietnē eprel.ec.europa.eu.

	HiPro C 40S1, C 40S2, C 40P1, C 40P2, C 40G1, C 40G2	HiPro C 60S1, C 60S2, C 60G1, C 60G2
Ieejas spriegums:	220 – 240 V~ 50/60 Hz	
Kopējā ietilpība:	33 l	49 l
Nominālā ieejas jauda:	45 W	
Klimata klase un paredzētā apkārtējā temperatūra lietošanas laikā:	N: no +16 °C līdz +32 °C T: no +16 °C līdz +43 °C	
Trokšņa emisija:	33 dB (A)	38 dB(A)

	HiPro C40S1, C40S2, C40P1, C40P2, C40G1, C40G2	HiPro C60S1, C60S2, C60G1, C60G2
Aukstumaģents	R600a	
Izmēri (plat. x augst. x dziļ.):	405 x 550 x 481 mm	490 x 565 x 510 mm
Svars: Ar vienlaidu durvīm: Ar paneļu durvīm: Ar stikla durvīm:	17,5 kg 18,9 kg 20,1 kg	19,5 kg - 22,5 kg
Testi/sertifikāti:		

Šis ražojums satur gaismas avotu, kura energoefektivitātes klase ir F.

Plašāku informāciju var iegūt, nolasot kvadrāt kodu (QR) uz produkta enerģijas marķējuma uzlīmes, vai vietnē eprel.ec.europa.eu.

	HiPro N30S1, N30S2, N30P1, N30P2, N30G1, N30G2	HiPro N40S1, N40S2, N40P1, N40P2, N40G1, N40G2
Ieejas spriegums:	100 – 240 V~ 50/60 Hz	
Kopējā ietilpība:	26 l	33 l
Nominālā ieejas jauda:	55 W	
Klimata klase un paredzētā apkārtējā temperatūra lietošanas laikā:	N: no +16 °C līdz +32 °C T: no +16 °C līdz +43 °C	
Trokšņa emisija:	0 dB (A)	
Aukstumaģents	R600a	
Izmēri (plat. x augst. x dziļ.):	384 x 520 x 415 mm	405 x 550 x 435 mm

	HiPro N 30S1, N 30S2, N 30P1, N 30P2, N 30G1, N 30G2	HiPro N 40S1, N 40S2, N 40P1, N 40P2, N 40G1, N 40G2
Svars: Ar vienlaidu durvīm: Ar paneļu durvīm: Ar stikla durvīm:	10,7 kg 12,0 kg 12,9 kg	12,5 kg 13,9 kg 15,1 kg
Testi/sertifikāti:		

Šis ražojums satur gaismas avotu, kura energoefektivitātes klase ir F.

Plašāku informāciju var iegūt, nolasot kvadrāt kodu (QR) uz produkta enerģijas marķējuma uzlīmes, vai vietnē eprel.ec.europa.eu.

Уважно прочитайте ці інструкції та дотримуйтеся всіх інструкцій, рекомендацій і попереджень у посібнику до цього виробу, щоб гарантувати його належне встановлення, використання й регулярне обслуговування. Ці інструкції НЕОБХІДНО зберігати із цим виробом. Використовуючи цей виріб, ви підтверджуєте, що уважно прочитали всі інструкції, рекомендації та попередження й розумієте та погоджуєтеся дотримуватися всіх викладених тут положень і умов. Ви погоджуєтеся використовувати цей виріб лише за призначенням і відповідно до інструкцій, рекомендацій і попереджень, викладених у цьому посібнику з виробу, а також згідно з усіма чинними законами та нормами. Непрочитання та недотримання цих інструкцій і попереджень, викладених у цьому документі, може призвести до травми для вас чи інших осіб, пошкодження виробу чи іншого майна поблизу. Цей посібник із виробу, зокрема інструкції, рекомендації та попередження й пов'язана документація, можуть змінюватися й оновлюватися. Щоб отримати найсвіжішу інформацію про виріб, відвідайте сайт dometic.com.

Зміст

1	Пояснення символів	376
2	Інструкція з техніки безпеки	377
3	Комплектність поставки	379
4	Аксесуари	380
5	Призначення	380
6	Технічні характеристики	381
7	Використання мінібару	383
8	Очищення й догляд	385
9	Вирішення проблем	386
10	Гарантія	388
11	Утилізація	389
12	Технічні дані	389

1 Пояснення символів



НЕБЕЗПЕКА!

Інструкція з техніки безпеки: Указує на небезпечні ситуації, наслідком яких стане смерть чи серйозна травма, якщо їх не уникнути.



ПОПЕРЕДЖЕННЯ!

Інструкція з техніки безпеки: Указує на небезпечні ситуації, які можуть призвести до смерті чи серйозної травми, якщо їх не уникнути.

**ОБЕРЕЖНО!**

Інструкція з техніки безпеки: Указує на небезпечні ситуації, які можуть призвести до незначної чи помірної травми, якщо їх не уникнути.

**ЗАУВАЖЕННЯ!**

Указує на ситуації, які можуть призвести до пошкодження майна, якщо їх не уникнути.

**ПРИМІТКА**

Додаткова інформація щодо експлуатації продукту.

2 Інструкція з техніки безпеки

2.1 Загальна безпека



ПОПЕРЕДЖЕННЯ! Недотримання цих попереджень може призвести до смерті чи серйозних ушкоджень.

Небезпека ураження електричним струмом

- Мінібар має встановлювати кваліфікований спеціаліст відповідно до посібника з установа Dometic.
- Не користуйтеся мінібаром, якщо він помітно пошкоджений.
- Якщо кабель живлення цього мінібару пошкоджено, його має замінити виробник, спеціаліст з обслуговування чи аналогічна кваліфікована особа, щоб запобігати загрозам безпеці.
- Займатися ремонтом мінібару може лише кваліфікований персонал. Неналежний ремонт може спричинити серйозну небезпеку.
- Під час встановлення мінібару стежте за тим, щоб не затиснути й не пошкодити кабель живлення.
- Не встановлюйте за приладом подовжувальні багатомісні розетки чи портативні акумулятори живлення.
- Під'єднайте пристрій до розеток, які забезпечують належне підключення, особливо якщо пристрій вимагає заземлення.

Небезпека вибуху

- Не зберігайте в мінібарі вибухові речовини, як-от аерозольні балончики з паливною сумішшю.

Небезпека для здоров'я

- Цей мінібар можна використовувати дітям віком від 8 років і особам зі зниженими фізичними, сенсорними чи психічними можливостями або відсутністю досвіду та знань під наглядом або після отримання інструкцій щодо безпечного використання мінібару й можливих ризиків.
- Не дозволяйте дітям гратися з мінібаром.
- Не дозволяйте дітям чистити й обслуговувати прилад без нагляду.
- Дітям віком від 3 до 8 років заборонено користуватися мінібаром.
- Щоб уникнути небезпеки через нестабільність мінібару, його слід закріпити відповідно до інструкцій із монтажу.
- Стежте, щоб вентиляційні отвори в корпусі мінібару або у вбудованій конструкції не загороджувалися.
- Не використовуйте механічні пристрої й інші засоби для прискорення процесу розморожування, крім рекомендованих виробником.
- Не використовуйте електричні прилади всередині мінібару, якщо виробник не рекомендує цього для певних цілей.

**ОБЕРЕЖНО! Недотримання цих застережень може призвести до незначних чи помірних ушкоджень.****Ризик защемлення**

- Не вставляйте пальці між петлями.

Небезпека для здоров'я

- Їжу можна зберігати лише в оригінальному пакуванні чи придатних контейнерах.

**ЗАУВАЖЕННЯ! Небезпека завдання шкоди**

- Перевірте, чи характеристики напруги на паспортній дощечці збігаються з характеристиками джерела живлення.
- Мінібар не придатний для зберігання їдких речовин чи речовин, що містять розчинники.
- Ізоляційні матеріали охолоджувального пристрою містять легкозаймистий циклопентан, тому їх необхідно утилізувати відповідно до спеціальних процедур. Після звершення життєвого циклу охолоджувального пристрою доставте його у відповідний центр переробки.
- Завжди підтримуйте чистоту дренажного отвору.
- Переносьте мінібар лише у вертикальному положенні.

2.2 Безпечна експлуатація мінібару



НЕБЕЗПЕКА! Недотримання цих попереджень призведе до смерті чи серйозних ушкоджень.

Небезпека ураження електричним струмом

- Не торкайтеся оголених кабелів руками.



ОБЕРЕЖНО! Недотримання цих застережень може призвести до незначних чи помірних ушкоджень.

Небезпека ураження електричним струмом

- Перш ніж вмикати мінібар, переконайтеся, що джерело живлення та вилка сухі.

Небезпека для здоров'я

- Кладіть у мінібар лише продукти, які можна охолоджувати за вибраної температури.
- Їжу можна зберігати лише в оригінальному пакуванні чи придатних контейнерах.
- Якщо відкривати дверцята на довгий час, це може призвести до суттєвого підвищення температури у відділеннях мінібару.
- Регулярно очищайте поверхні, які контактують із їжею, і доступні системи дренажу.
- Якщо потрібно залишити мінібар порожнім на тривалий період, виконайте такі дії:
 - Вимкніть мінібар.
 - Розморозьте мінібар.
 - Очистьте та висушіть мінібар.
 - Залиште дверцята відчиненими, щоб уникнути появи плісняви в мінібарі.



ЗАУВАЖЕННЯ! Небезпека завдання шкоди

- Не розміщуйте мінібар біля відкритого полум'я чи інших джерел тепла (обігрівачів, прямих сонячних променів, газових плит тощо).
- Ніколи не занурюйте мінібар у воду.
- Захищайте мінібар і кабель від тепла та вологи.
- Переконайтеся, що їжа не торкається стін області охолодження.

3 Комплектність поставки

- Мінібар

4 Акcesуари

Доступні акcesуари (не входять до комплекту постачання)

Назва	Пояснення
Wi-Fi	Для моніторингу мінібару та керування ним через Wi-Fi за допомогою додатка
Замки з ключами	Для версій із замками

5 Призначення

Охолоджувальний прилад (або мінібар) призначений для використання в побуті та подібних сферах, таких як:

- кухні для персоналу в магазинах, офісах та інших робочих приміщеннях;
- фермерські будинки;
- готелі, мотелі та інші приміщення житлового типу;
- міні-готелі типу «ліжка та сніданок»;
- заклади харчування виїзного обслуговування та подібні заклади, які не належать до сфери роздрібної торгівлі.

Мінібар не підходить для встановлення у фургоні чи трейлерах.

Мінібар призначено для використання як вбудований прилад чи окремий охолоджувальний прилад. Перегляньте інструкції з установлення.

Мінібар призначено виключно для охолодження та зберігання напоїв і їжі в закритих контейнерах.

Мінібар не підходить для зберігання свіжої їжі та ліків чи заморожування продуктів.

Мінібар придатний для використання лише за призначенням і відповідно до цих інструкцій.

У цьому посібнику наведено інформацію, яка допоможе правильно встановити та/або експлуатувати мінібар. Неправильне встановлення та/або неналежна експлуатація чи обслуговування призведуть до неналежної роботи й можливої несправності.

Виробник не бере на себе відповідальності за будь-яку травму чи пошкодження мінібару, що сталося через:

- неправильне збирання чи підключення, зокрема надмірну напругу;

- неправильне обслуговування чи використання неоригінальних запасних частин (не наданих оригінальним виробником);
- внесення змін у мінібар без явного схвалення від виробника;
- використання з метою, відмінною від описаної в цьому посібнику.

Dometic залишає за собою право змінювати зовнішній вигляд виробу та його технічні характеристики.



ПРИМІТКА Конденсація вологи на скляних дверцятах

Коли вологість повітря перевищує 65 % при температурі повітря 25 °С, волога конденсується на скляних дверцятах.

6 Технічні характеристики

Мінібари доступні з різними характеристиками охолодження:

- Абсорбційне охолодження: A30S1, A30S2, A30P1, A30P2, A30G1, A30G2, A40S1, A40S2, A40P1, A40P2, A40G1, A40G2
- Компресійне охолодження: C40S1, C40S2, C40P1, C40P2, C40G1, C40G2, C60S1, C60S2, C60G1, C60G2
- Термоелектричне охолодження: N30S1, N30S2, N30P1, N30P2, N30G1, N30G2, N40S1, N40S2, N40P1, N40P2, N40G1, N40G2

Усі використані матеріали сумісні для використання з продуктами харчування. Контур циркуляції холодоагенту не потребує обслуговування.

Залежно від версії в мінібарі є одна чи дві полиці й одна чи дві полиці на дверцятах. Полиця на дверцятах призначена для пляшок. На дверній полиці для пляшок можна зберігати пляшку об'ємом 1,5 л. Якщо на дверцятах наявна друга полиця, вона призначена для менших пляшок чи снєків.

Мінібар може бути обладнано вбудованою функцією Wi-Fi (необов'язково), якою можна керувати за допомогою додатка.

Мінібар може мати замок.

Функціональні елементи мінібару

№ на рис. 1 , сторінка 3	Пояснення
1	Внутрішнє світло й елемент керування

№ на рис. 1, сторінка 3	Пояснення
2	1 полиця 2 полиці (A40S2, A40P2, A40G2, C40S2, C40P2, C40G2, C60S1, C60S2, C60G1, C60G2, N40S2, N40P2, N40G2)
3	Верхня дверна полиця (для моделей A40S1, A40S2, A40P1, A40P2, C40S1, C40S2, C40P1, C40P2, C60S1, C60S2, C60G1, C60G2, N40S1, N40S2, N40P1, N40P2)
4	Нижня дверна полиця
5	Тримач для пляшок на дверцятах (необов'язково)
6	Скляні дверцята (необов'язково)
–	Нижнє внутрішнє світло (необов'язково)

Панель керування

№ на рис. 2, сторінка 4	Пояснення
1	Світлодіодний індикатор Світлодіодний індикатор світиться зеленим = мінібар працює в режимі охолодження Світлодіодний індикатор світиться оранжевим = мінібар припинив охолоджуватися (досягнуто температури чи активовано функцію автоматичного розморожування) Світлодіодний індикатор не світиться = мінібар вимкнений або працює в безшумному режимі Світлодіодний індикатор блимає оранжевим = сталася помилка
2	Інфрачервоний датчик дверцят
3	 кнопка Увімкнення та вимкнення мінібару Введення налаштування температури Увімкнення безшумного режиму (лише для моделі C40 й C60 із компресорним охолодженням)

7 Використання мінібару

7.1 Перед першим використанням

Перед першим використанням із гігієнічних причин очистьте мінібар усередині та ззовні вологою тканиною (також див. розділ «Очищення й догляд» на стор. 385).

7.2 Економія електроенергії

- Відкривайте мінібар, лише коли це потрібно й протягом необхідного часу.
- Не встановлюйте невіправдано низьку температуру.
- Для оптимального енергоспоживання розмістіть полиці та шухляди в положення, у якому вони були під час доставки.
- Регулярно перевіряйте, чи ущільнювач на дверцятах прилягає належним чином.
- Регулярно витирайте пил і бруд із конденсатора.

7.3 Розміщення полиць

- ▶ Виконайте вказівки на рис. **3**, сторінка 4.

7.4 Розміщення полиці на дверцятах

- ▶ Виконайте вказівки на рис. **4**, сторінка 4.

7.5 Увімкнення мінібару

- ▶ Увімкніть вилку в розетку (рис. **5**, сторінка 5).



ПРИМІТКА

Після увімкнення мінібару потрібно кілька годин, щоб досягнути температури охолодження у відділенні мінібару.

7.6 Налаштування температури

Щоб уникнути псування їжі, дотримуйтеся порад нижче.

- Коливання температур має залишатися на мінімальному рівні. Відкривайте мінібар, лише коли це потрібно й протягом необхідного часу. Складайте їжу таким чином, щоб повітря могло добре циркулювати.

- Мінібар обладнано функцією автоматичного регулювання температури. Виберіть середнє значення можливих температур.
- Відрегулюйте температуру відповідно до типу продуктів харчування.

Мінібар обладнано функцією автоматичного регулювання температури. Можна відрегулювати температуру на 4 °C, 7 °C або 12 °C. Із кожним натисканням кнопки  температура охолодження перемикається між можливими значеннями.

► Виконайте вказівки на рис. , сторінка 5.

7.7 Вимкнення

► Виконайте вказівки на рис. , сторінка 5.

7.8 Увімкнення безшумного режиму (лише для моделі C40)

Мінібар обладнано безшумним режимом.

► Виконайте вказівки на рис. , сторінка 6.

7.9 Розморожування

Мінібар обладнано функцією автоматичного розморожування.

7.10 Зберігання

Якщо ви не плануєте використовувати мінібар протягом тривалого часу, виконайте такі дії:

1. Вийміть вилку з розетки.
2. Очистьте мінібар (див. розділ «Очищення й догляд» на стор. 385).

8 Очищення й догляд



ЗАУВАЖЕННЯ! Небезпека завдання шкоди

Щоб уникнути ризику, джерело світла має замінювати лише виробник, представник служби обслуговування чи інша кваліфікована особа.

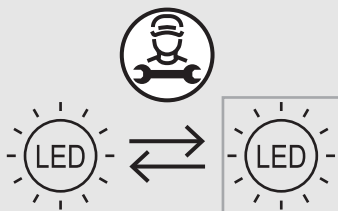

ПОПЕРЕДЖЕННЯ! Небезпека ураження електричним струмом

Завжди від'єднуйте мінібар від електромережі, перш ніж мити й обслуговувати його.



ЗАУВАЖЕННЯ! Небезпека завдання шкоди

- Не використовуйте абразивні мийні засоби чи тверді об'єкти під час миття, оскільки вони можуть пошкодити мінібар.
- Ніколи не використовуйте жорсткі чи гострі інструменти для видалення льоду чи вивільнення предметів, що замерзлими до мінібару.
- Не використовуйте механічні чи інші інструменти для пришвидшення процесу розморожування.

- ▶ Очищайте мінібар регулярно та шойно він забрудниться, використовуючи для цього вологу тканину.
- ▶ Переконайтеся, що на ущільнювачі не потрапляє вода. Вона можна пошкодити електроніку.
- ▶ Після очищення витріть мінібар сухою тканиною.
- ▶ Регулярно перевіряйте відвід конденсату.
Коли потрібно, очищайте відвід конденсату. Якщо він засмічений, у нижній частині мінібару збиратиметься конденсат.

Для версій поглинача: щороку видаляйте пил із блока поглинача за допомогою щітки чи м'якої тканини.

9 Вирішення проблем

Проблема	Можлива причина	Рішення
Не охолоджується	Вилка не ввімкнена в розетку	▶ Вставте вилку в розетку
	У розетці немає напруги	▶ Перевірте запобіжник
	Електроніка чи датчики несправні	▶ Зверніться до представника служби обслуговування. ▶ Представник служби обслуговування: Установіть нову електроніку чи датчик
	Для версій з абсорбційним охолодженням: Нагрівальний патрон несправний	▶ Зверніться до представника служби обслуговування. ▶ Представник служби обслуговування: Установіть новий нагрівальний патрон
	Активовано автоматичне розморожування (див. розділ «Розморожування» на стор. 384)	Не потрібно виконувати жодних дій
	Мінібар нещодавно ввімкнено	▶ Перевірте охолодження знову через 5–6 годин
	Охолоджувальний елемент несправний	▶ Зверніться до представника служби обслуговування. ▶ Представник служби обслуговування: Замініть мінібар
	Мінібар працює в безшумному режимі.	Не потрібно виконувати жодних дій

Проблема	Можлива причина	Рішення
Не охолоджує, світлодіодний індикатор постійно блимає	Охолоджувальний елемент заблоковано	<ul style="list-style-type: none"> ▶ Зверніться до представника служби обслуговування
	Охолоджувальний елемент не є водонепроникним	
	Нагрівальний елемент несправний	
	Помилка під час самотестування	
Погане охолодження	Охолоджувальний елемент не достатньо вентилюється	<ul style="list-style-type: none"> ▶ Забезпечте належну вентиляцію, див. Посібник зі встановлення
	На мінібар потрапляє пряме сонячне світло	<ul style="list-style-type: none"> ▶ Заберіть мінібар із під прямих сонячних променів
	Дверцята мінібару не зачинено за допомогою надійного ущільнювача	<ul style="list-style-type: none"> ▶ Перевірте відстань, див. Посібник зі встановлення
		<ul style="list-style-type: none"> ▶ Зверніться до представника служби обслуговування. ▶ Представник служби обслуговування: Замініть ущільнювач на дверцятах
	Мінібар нещодавно заповнено	<ul style="list-style-type: none"> ▶ Перевірте охолодження знову через 5–6 годин
Для версій з охолодженням із поглиначем: Вхідна напруга надто низька чи надто висока.	<ul style="list-style-type: none"> ▶ Перевірте вхідну напругу 	

Проблема	Можлива причина	Рішення
Утворення льоду у відділені мінібару	Дверцята мінібару не зачинено за допомогою надійного ущільнювача	<ul style="list-style-type: none"> ▶ Перевірте відстань, див. Посібник зі встановлення ▶ Зверніться до представника служби обслуговування. ▶ Представник служби обслуговування: Замініть ущільнювач на дверцятах
	Внутрішнє світло не працює	<ul style="list-style-type: none"> ▶ Вставте вилку в розетку
Внутрішнє світло не працює	Внутрішнє світло несправне	<ul style="list-style-type: none"> ▶ Зверніться до представника служби обслуговування. ▶ Представник служби обслуговування: Зміна внутрішнього світла
	Поверхня інфрачервоного датчика дверцят вкрита конденсатом	<ul style="list-style-type: none"> ▶ Очистьте поверхню інфрачервоного датчика дверцят

10 Гарантія

Застосовується період передбаченої законом гарантії. Якщо виріб несправний, зверніться до роздрібного продавця або філії виробника у своїй країні (див. dometic.com/dealer).

У разі надсилання приладу виробникові додайте наведені документи для обробки ремонту та гарантії:

- Копія чека з датою покупки
- Причина претензії чи опис несправності

Зауважте, що самостійний або некваліфікований ремонт може мати негативні наслідки для безпеки й може призвести до анулювання гарантії.

11 Утилізація

Переробка пакувальних матеріалів



- ▶ За можливості викидайте пакувальні матеріали у відповідні сміттєві баки за типом переробки.



ПОПЕРЕДЖЕННЯ! Небезпека пожежі

- Холодоагент дуже легкозаймистий. Не відкривайте й не пошкоджуйте контур циркуляції холодоагенту.
- Ізоляційні матеріали виробу містять ізоляційний газ (див. Табличку основних даних). Не пошкоджуйте ізоляційні матеріали.

Переробка виробів, що містять акумулятори, які не можна замінити, акумулятори з можливістю заряджання чи джерела світла



- ▶ Якщо виріб містить акумулятори, які не можна замінити, акумулятори з можливістю заряджання чи джерела світла, їх не потрібно витягати перед утилізацією.



- ▶ Якщо ви хочете остаточно утилізувати виріб, дізнайтеся в місцевому центрі з вторинного перероблення сміття або в спеціалізованого дилера докладніше про те, як це зробити відповідно до чинних норм утилізації.
- ▶ Виріб можна утилізувати безкоштовно.

12 Технічні дані

Щоб переглянути дійсну декларацію відповідності ЄС для свого пристрою, перейдіть на сторінку відповідного виробу на сайті dometic.com або зв'яжіться безпосередньо з виробником (див. сайт dometic.com/dealer).

	HiPro A30S1, A30S2, A30P1, A30P2, A30G1, A30G2	HiPro A40S1, A40S2, A40P1, A40P2, A40G1, A40G2
Вхідна напруга:	220 – 240 В~ 50/60 Гц	
Загальний об'єм:	26 л	33 л
Номинальна вхідна потужність:	60 – 70 Вт	
Кліматичний клас і прийнята температура навколишнього повітря:	N: Від +16 °C до +32 °C T: Від +16 °C до +43 °C	

	HiPro A30S1, A30S2, A30P1, A30P2, A30G1, A30G2	HiPro A40S1, A40S2, A40P1, A40P2, A40G1, A40G2
Шумове випромінювання:	0 дБ(A)	
Холодоагент:	R717	
Габарити (Ш x В x Г):	384 x 520 x 446 мм	405 x 550 x 466 мм
Вага:		
Із суцільними дверцятами:	13,7 кг	15,3 кг
З панельними дверцятами:	15,0 кг	16,7 кг
Зі скляними дверцятами:	15,9 кг	17,9 кг
Тест/сертифікати:		

Цей виріб містить джерело світла класу енергоефективності F.

Додаткову інформацію про виріб можна отримати за допомогою QR-коду на етикетці енергоспоживання на виробі або за адресою eprel.ec.europa.eu.

	HiPro C40S1, C40S2, C40P1, C40P2, C40G1, C40G2	HiPro C60S1, C60S2, C60G1, C60G2
Вхідна напруга:	220 – 240 В~ 50/60 Гц	
Загальний об'єм:	33 л	49 л
Номинальна вхідна потужність:	45 Вт	
Кліматичний клас і прийнята температура навколишнього повітря:	N: Від +16 °C до +32 °C T: Від +16 °C до +43 °C	
Шумове випромінювання:	33 дБ(A)	38 дБ(A)
Холодоагент:	R600a	
Габарити (Ш x В x Г):	405 x 550 x 481 мм	490 x 565 x 510 мм

	HiPro C40S1, C40S2, C40P1, C40P2, C40G1, C40G2	HiPro C60S1, C60S2, C60G1, C60G2
Вага: Із суцільними дверцятами: З панельними дверцятами: Зі скляними дверцятами:	17,5 кг 18,9 кг 20,1 кг	19,5 кг - 22,5 кг
Тест/сертифікати:		

Цей виріб містить джерело світла класу енергоефективності F.

Додаткову інформацію про виріб можна отримати за допомогою QR-коду на етикетці енергоспоживання на виробі або за адресою eprel.ec.europa.eu.

	HiPro N30S1, N30S2, N30P1, N30P2, N30G1, N30G2	HiPro N40S1, N40S2, N40P1, N40P2, N40G1, N40G2
Вхідна напруга:	100 – 240 В~ 50/60 Гц	
Загальний об'єм:	26 л	33 л
Номінальна вхідна потужність:	55 Вт	
Кліматичний клас і прийнятна температура навколишнього повітря:	N: Від +16 °С до +32 °С T: Від +16 °С до +43 °С	
Шумове випромінювання:	0 дБ(А)	
Холодоагент:	R600a	
Габарити (Ш x В x Г):	384 x 520 x 415 мм	405 x 550 x 435 мм
Вага: Із суцільними дверцятами: З панельними дверцятами: Зі скляними дверцятами:	10,7 кг 12,0 кг 12,9 кг	12,5 кг 13,9 кг 15,1 кг
Тест/сертифікати:		

Цей виріб містить джерело світла класу енергоефективності F.

Додаткову інформацію про виріб можна отримати за допомогою QR-коду на етикетці енергоспоживання на виробі або за адресою ergel.es.eurogru.eu.

გთხოვთ, ყურადღებით წაიკითხოთ ეს ინსტრუქცია და პროდუქტის სწორი მონტაჟის, გამოყენების და მოვლის უზრუნველსაყოფად დაიცვათ ყველა მითითება, რეკომენდაცია და გაფრთხილება, რომელიც მოცემულია წინამდებარე პროდუქტის სახელმძღვანელოში. ეს ინსტრუქცია უნდა შეინახოთ პროდუქტთან ერთად.

პროდუქტის გამოყენებით თქვენ ადასტურებთ, რომ ყურადღებით წაიკითხეთ ყველა მითითება, რეკომენდაცია და გაფრთხილება, გაიზრთ ისინი და თანახმა ხართ დაიცვათ ამ დოკუმენტში მოცემული წესები და პირობები. თქვენ თანახმა ხართ გამოიყენოთ ეს პროდუქტი მხოლოდ დანიშნულებისამებრ და ამ პროდუქტის სახელმძღვანელოში წარმოდგენილი ინსტრუქციების, რეკომენდაციებისა და გაფრთხილებების შესაბამისად, ასევე მოქმედი კანონებისა და რეგულაციების დაცვით. წინამდებარე დოკუმენტში მოცემული ინსტრუქციების და გაფრთხილებების წაუკითხავობამ და დაუცველობამ შეიძლება გამოიწვიოს თქვენი და სხვა პირების, თქვენი პროდუქტის ან სხვა ახლოს განლაგებული სხვა ქონების დაზიანება. მოცემული პროდუქტის სახელმძღვანელო, მათ შორის ინსტრუქციები, რეკომენდაციები და გაფრთხილებები და პროდუქტთან დაკავშირებული დოკუმენტაცია შეიძლება შეიცვალოს და განახლდეს. უახლესი ინფორმაციისთვის პროდუქტის შესახებ ეწვიეთ გვერდს dometic.com.

სარჩევი

- 1 სიმბოლოების ახსნა 393
- 2 უსაფრთხოების ინსტრუქციები 394
- 3 მიწოდების კომპლექტი 397
- 4 აქსესუარები 398
- 5 მიზნობრივი გამოყენება 398
- 6 ტექნიკური აღწერილობა 399
- 7 მინიბარის გამოყენება 401
- 8 გაწმენდა და მოვლა 404
- 9 გაუმართაობების აღმოფხვრა 405
- 10 გარანტია 408
- 11 უტილიზაცია 409
- 12 ტექნიკური მონაცემები 409

1 სიმბოლოების ახსნა



საფრთხე!

უსაფრთხოების ინსტრუქცია: აღნიშნავს საშიშ სიტუაციას, რომელიც თავიდან აურიდებლობის შემთხვევაში გამოიწვევს სიკვდილს ან სერიოზულ ფიზიკურ დაზიანებას.



გაფრთხილება!

უსაფრთხოების ინსტრუქცია: აღნიშნავს საშიშ სიტუაციას, რომელმაც თავიდან აურიდებლობის შემთხვევაში შეიძლება გამოიწვიოს სიკვდილი ან სერიოზული ფიზიკური დაზიანება.



ფრთხილად!

უსაფრთხოების ინსტრუქცია: აღნიშნავს საშიშ სიტუაციას, რომელმაც თავიდან აურიდებლობის შემთხვევაში შეიძლება გამოიწვიოს მსუბუქი ან საშუალო ხარისხის ფიზიკური დაზიანება.



ყურადღება!

აღნიშნავს სიტუაციას, რომელმაც თავიდან აურიდებლობის შემთხვევაში შეიძლება გამოიწვიოს ქონების დაზიანება.



შენიშვნა

დამატებითი ინფორმაცია პროდუქტის ექსპლუატაციისთვის.

2 უსაფრთხოების ინსტრუქციები

2.1 ზოგადი უსაფრთხოება



გაფრთხილება! ამ გაფრთხილებების დაუცველობამ შეიძლება გამოიწვიოს სიკვდილი ან სერიოზული ფიზიკური დაზიანება.

ელექტრული დენით დაზიანების საფრთხე

- უზრუნველყავით მინიბარის დაყენება კვალიფიცირებული ტექნიკოსის მიერ, Dometic-ის მონტაჟის ინსტრუქციის შესაბამისად.
- ნუ გამოიყენებთ მინიბარს, თუ მას ვიზუალურად ემჩნევა დაზიანებები.
- ამ მინიბარის ელექტროკაბელის დაზიანების შემთხვევაში უსაფრთხოების რისკების თავიდან ასაცილებლად ის უნდა გამოიცვალოს მწარმოებლის, სერვისის წარმომადგენლის ან სხვა კვალიფიცირებული პირის მიერ.

- ამ მინიბარის შეკეთება უნდა შესრულდეს მხოლოდ კვალიფიცირებული პერსონალის მიერ. არაადეკვატურმა შეკეთებამ შეიძლება გამოიწვიოს სერიოზული საფრთხე.
- მინიბარის განლაგებისას დარწმუნდით, რომ ელექტროკვების კაბელი არ არის გაჭედილი ან დაზიანებული.
- ნუ განლაგებთ ბევრ პორტატიულ საშტეფსელო როზეტს ან პორტატიულ ელექტროკვების წყაროს მოწყობილობის უკან.
- ჩართეთ მოწყობილობა როზეტებში, რომლებიც უზრუნველყოფს სათანადო შეერთებას, განსაკუთრებით, როცა საჭიროა მოწყობილობის დამიწება.

აფეთქების საფრთხე

- ნუ შეინახავთ მინიბარში ფეთქებად ნივთიერებებს, როგორცაა პროპელენტების შემცველი პულვერიზატორები.

ჯანმრთელობის დაზიანების საფრთხე

- ამ მინიბარის გამოყენება შეუძლიათ 8 წლის და მეტი ასაკის ბავშვებს, ასევე შეზღუდული ფიზიკური, სენსორული ან მენტალური შესაძლებლობების, ან არასაკმარისი გამოცდილების თუ ცოდნის მქონე პირებს, თუ ისინი იმყოფებიან მეთვალყურეობის ქვეშ ან თუ ჩატარდათ მინიბარის უსაფრთხოდ გამოყენების ინსტრუქტაჟი და გააზრებული აქვთ არსებული რისკები.
- დაუშვებელია ბავშვების თამაში მინიბარით.
- დაუშვებელია ბავშვის მიერ მოწყობილობის გაწმენდა და მოვლის სამუშაოების ჩატარება მეთვალყურეობის გარეშე.
- 3-8 წლის ასაკის ბავშვებს შეუძლიათ მინიბარში ნივთების ჩალაგება-ამოღება.
- მინიბარის არამდგრადი მდგომარეობით გამოწვეული საფრთხის თავიდან ასაცილებლად მოწყობილობა უნდა დაამაგროთ მონტაჟის ინსტრუქციის შესაბამისად.
- არასოდეს დაფაროთ მინიბარის კორპუსზე ან ჩაშენებულ სტრუქტურაში არსებული სავენტილაციო ღიობები.
- ნუ გამოიყენებთ მექანიკურ მოწყობილობებს ან სხვა საშუალებებს გაღობის პროცესის დასაჩქარებლად, მწარმოებლის მიერ რეკომენდებული მოწყობილობების გარდა.

- ნუ გამოიყენებთ ელექტრულ მოწყობილობებს მინიბარის შიგნით, თუ ისინი არ არის ამ მიზნით რეკომენდებული მწარმოებლის მიერ.



ფრთხილად! ამ გაფრთხილებების დაუცველობამ შეიძლება გამოიწვიოს მსუბუქი ან საშუალო ხარისხის ფიზიკური დაზიანება.

დამსხვრევის რისკი

- ნუ ჩაყოფთ თითს კარის სახსარში.

ჯანმრთელობის დაზიანების საფრთხე

- სურსათის შენახვა შეიძლება მხოლოდ ორიგინალურ შეფუთვაში ან შესაფერის კონტეინერში.



ყურადღება! დაზიანების საფრთხე

- შეამოწმეთ, რომ ტიპის აღმნიშვნელ ფირფიტაზე მითითებული ძაბვა შეესაბამება კვების წყაროს ძაბვას.
- მინიბარი არ არის განკუთვნილი მწვავე ან გამხსნელების შემცველი ნივთიერებების შესანახად.
- მაცივებელი მოწყობილობის იზოლაცია შეიცავს აალებად ციკლოპენტანს და საჭიროებს უტილიზაციის განსაკუთრებული პროცედურების დაცვას. ექსპლუატაციის ვადის გასვლის შემდეგ ჩააბარეთ მაცივებელი მოწყობილობა შესაბამის უტილიზაციის ცენტრში.
- სადრენაჟე გამოსასვლელი ყოველთვის სუფთა უნდა იყოს.
- გადაიტანეთ მინიბარი მხოლოდ ვერტიკალურ მდგომარეობაში.

2.2 მინიბარის უსაფრთხო გამოყენება



საფრთხე! ამ გაფრთხილებების დაუცველობა გამოიწვევს სიკვდილს ან სერიოზულ ფიზიკურ დაზიანებას.

ელექტრული დენით დაზიანების საფრთხე

- ნუ შეეხებით კაბელებს შიშველი ხელებით.



ფრთხილად! ამ გაფრთხილებების დაუცველობამ შეიძლება გამოიწვიოს მსუბუქი ან საშუალო ხარისხის ფიზიკური დაზიანება.

ელექტრული დენით დაზიანების საფრთხე

- მინიბარის ჩართვამდე დარწმუნდით, რომ კვების კაბელი და შტეკერი მშრალია.

ჯანმრთელობის დაზიანების საფრთხე

- დარწმუნდით, რომ მინიბარში ათავსებთ მხოლოდ ისეთ პროდუქტებს, რომელთა გაგრილება შესაძლებელია შერჩეულ ტემპერატურაზე.
- სურსათის შენახვა შეიძლება მხოლოდ ორიგინალურ შეფუთვაში ან შესაფერის კონტეინერში.
- კარის ხანგრძლივი დროით გაღებამ შეიძლება გამოიწვიოს მინიბარის სექციებში ტემპერატურის მნიშვნელოვანი ზრდა.
- რეგულარულად გაწმინდეთ ზედაპირები, რომლებიც შეიძლება კონტაქტში მოვიდეს სურსათთან და სადრენაჟე სისტემები, რომლებთანაც მიწვდომა შესაძლებელია.
- თუ მინიბარს ხანგრძლივი დროით ცარიელს ტოვებთ:
 - გამორთეთ მინიბარი.
 - გააძნეთ ყინული მინიბარში.
 - გაწმინდეთ და გააშრეთ მინიბარი.
 - დატოვეთ კარი ღია მინიბარში ობის წარმოქმნის თავიდან ასაცილებლად.



ყურადღება! დაზიანების საფრთხე

- ნუ განათავსებთ მინიბარს ღია ალთან ან სითბოს სხვა წყაროებთან ახლოს (გამათბობლებთან, მზის პირდაპირი სხივების ქვეშ, გაზქურებთან და ა.შ.).
- არასოდეს მოათავსოთ მინიბარი წყალში.
- დაიცავით მინიბარი და კაბელი სითბოსა და ტენისგან.
- დარწმუნდით, რომ სურსათი არ ეხება მაცივებელი ზონის კედლებს.

3 მიწოდების კომპლექტი

- მინიბარი

4 აქსესუარები

ხელმისაწვდომია აქსესუარების სახით (არ შედის მიწოდების კომპლექტში):

აღწერა	განმარტება
Wi Fi	Wi-Fi-ს და აპლიკაციის გამოყენებით მინიბარის მონიტორინგისა და მართვისთვის
საკეტები გასაღებებით	საკეტის მქონე ვერსიებისთვის

5 მიზნობრივი გამოყენება

სამაცივრო მოწყობილობა (ე.წ. „მინიბარი“) განკუთვნილია საყოფაცხოვრებო და ისეთ მსგავს გარემოში გამოსაყენებლად, როგორცაა:

- პერსონალისთვის განკუთვნილი სამზარეულოები მაღაზიებში, ოფისებსა და სხვა სამუშაო სივრცეებში
- ფერმერების საცხოვრებლები
- სასტუმროები, მოტელები და სხვა საცხოვრებელი ტიპის გარემოები
- B&B-ს ტიპის გარემოები
- საზოგადოებრივი კვების ან სხვა მსგავსი არასაცალო გაყიდვების ობიექტები

მინიბარი არ არის განკუთვნილი მისაბმელ ან მობილურ სახლებში დასამონტაჟებლად.

მინიბარი განკუთვნილია ჩაშენებული ან ავტონომიური მაცივებელი დანადგარის სახით გამოსაყენებლად. იხილეთ მონტაჟის ინსტრუქცია.

მინიბარი განკუთვნილია მხოლოდ დახურულ კონტეინერებში სასმელებისა და საკვების გასაცივებლად და შესანახად.

მინიბარი არ არის განკუთვნილი ნედლი პროდუქტებისა და მედიკამენტების შესანახად ან სურსათის გასაყინად.

ეს მინიბარი განკუთვნილია მხოლოდ დანიშნულებისამებრ გამოსაყენებლად, წინამდებარე ინსტრუქციის შესაბამისად.

ეს სახელმძღვანელო შეიცავს საჭირო ინფორმაციას მინიბარის სწორი მონტაჟისა და/ან ექსპლუატაციის შესახებ. მოწყობილობის არასწორი მონტაჟი და/ან ექსპლუატაცია ან მოვლა გამოიწვევს მის არადადამაკმაყოფილებელ ფუნქციონირებას და შესაძლო გაუმართაობას.

მწარმოებელი არ აგებს პასუხს ადამიანის ან მინიბარის დაზიანებაზე, რომელიც გამოწვეულია:

- არასწორი აწყობით ან შეერთებით, მათ შორის ზემალაღი ძაბვით
- სათადარიგო ნაწილების არასწორი ექსპლუატაციით ან მწარმოებლის მიერ მოწოდებული ორიგინალური სათადარიგო ნაწილების გარდა რაიმე სხვა სათადარიგო ნაწილების გამოყენებით
- მწარმოებლის უშუალო ნებართვის გარეშე მინიბარში ცვლილებების განხორციელებით
- ამ სახელმძღვანელოში აღწერილი დანიშნულებისგან განსხვავებული მიზნით პროდუქტის გამოყენებით

Dometic იტოვებს უფლებას შეცვალოს პროდუქტის იერსახე და მახასიათებლები.



შენიშვნა კონდენსაციის ტენი მინის კარებზე

თუ გარემოს ტენიანობა 65 %-ზე მეტია გარემოს ტემპერატურისას 25 °C, მინის კარზე წარმოიქმნება ტენის კონდენსატი.

6 ტექნიკური აღწერილობა

ხელმისაწვდომია გაცივების სხვადასხვა ტექნოლოგიით აღჭურვილი მინიბარები:

- აბსორბციული გაცივება: A30S1, A30S2, A30P1, A30P2, A30G1, A30G2, A40S1, A40S2, A40P1, A40P2, A40G1, A40G2
- კომპრესორული გაცივება: C40S1, C40S2, C40P1, C40P2, C40G1, C40G2
- თერმოელექტრონული გაცივება: N30S1, N30S2, N30P1, N30P2, N30G1, N30G2, N40S1, N40S2, N40P1, N40P2, N40G1, N40G2

ყველა გამოყენებული მასალა თავსებადია სურსათთან. მაცივებელი ნივთიერების კონტური არ საჭიროებს მოვლას.

ვერსიის მიხედვით, მინიბარს აქვს ერთი ან ორი თარო და ერთი ან ორი კარის სტელაჟი. ერთი კარის სტელაჟი განკუთვნილია ბოთლებისთვის. ბოთლებისთვის განკუთვნილ კარის თაროზე შესაძლებელია 1,5 ლ ბოთლის შენახვა. თუ ხელმისაწვდომია მეორე კარის სტელაჟი, ის განკუთვნილია მცირე ზომის ბოთლების ან სასუსნავების შესანახად.

ვარიანტის სახით, მინიბარი შეიძლება აღჭურვილი იყოს ინტეგრირებული Wi-Fi-ს ფუნქციით, რომლის დახმარებითაც შესაძლებელია მისი მართვა აპლიკაციიდან.

მინიბარს შეიძლება ჰქონდეს საკეტი.

მინიბარის სამუშაო ელემენტები

რაოდენობა ნახ. 1, გვერდი 3	განმარტება
1	შიდა ნათურა და მართვის ელემენტი
2	1 თარო 2 თარო (A40S2, A40P2, A40G2, C40S2, C40P2, C40G2, C60S1, C60S2, C60G1, C60G2, N40S2, N40P2, N40G2)
3	ზედა კარის სტელაჟი (შემდეგისთვის: A40S1, A40S2, A40P1, A40P2, C40S1, C40S2, C40P1, C40P2, C60S1, C60S2, C60G1, C60G2, N40S1, N40S2, N40P1, N40P2)
4	ქვედა კარის სტელაჟი
5	ბოთლის დამჭერი კარი (ოფციონალური)
6	მინის კარი (ოფციონალური)
-	ქვედა შიდა ნათურა (ოფციონალური)

სამუშაო პანელი

რაოდენობა ნახ. 2, გვერდი 4	განმარტება
1	<p>LED ინდიკატორი</p> <p>LED ინდიკატორი მწვანედ ანათებს = მინიბარი გაგრილების რეჟიმშია</p> <p>ანთია ნარინჯისფერი LED = მინიბარი წყვეტს გაცივებას (ტემპერატურა მიღწეულია ან აქტიურია ყინულის ავტომატური გადნობის ფუნქცია)</p> <p>LED ინდიკატორი არ ანათებს = მინიბარი გამორთულია ან ჩუმ რეჟიმშია</p> <p>LED ნარინჯისფრად ციმციმებს = შეცდომა მოხდა</p>
2	კარის ინფრაწითელი სენსორი
3	<p>Ⓜ დილაკი</p> <p>მინიბარის ჩართვა და გამორთვა</p> <p>ტემპერატურის პარამეტრის დაყენება</p> <p>სიჩუმის რეჟიმის ჩართვა (მხოლოდ C40-სთვის კომპრესორული გაცივებით)</p>

7 მინიბარის გამოყენება

7.1 პირველ გამოყენებამდე

პირველ გამოყენებამდე ჰიგიენური მიზნით შიგნიდან და გარედან გაწმინდეთ მინიბარი ტენიანი ნაჭრით (ასევე იხილეთ თავი „გაწმენდა და მოვლა“ გვერდზე 404).

7.2 ენერჯის დაზოგვა

- გააღეთ მინიბარის კარი მხოლოდ აუცილებელი სიხშირით და ხანგრძლივობით.
- დააყენეთ დაბალი ტემპერატურები მხოლოდ საჭიროების შემთხვევაში.
- ენერჯის ოპტიმალური მოხმარებისთვის განალაგეთ თაროები და უჯრები ისე, როგორც ისინი განლაგებული იყო მიწოდების დროს.

- რეგულარულად შეამოწმეთ, რომ კარის მამჭიდროებელი სათანადო მდგომარეობაშია.
- რეგულარული პერიოდულობით გაწმინდეთ კონდენსატორი მტვრისა და ჭუჭყისგან.

7.3 თაროების დაყენება

- ▶ შეასრულეთ ნაბიჯები, რომლებიც ნაჩვენებია ნახატზე ნახ. **3**, გვერდი 4.

7.4 კარის სტელაჟის დაყენება

- ▶ შეასრულეთ ნაბიჯები, რომლებიც ნაჩვენებია ნახატზე ნახ. **4**, გვერდი 4.

7.5 მინიბარის ჩართვა

- ▶ ჩართეთ ელექტროკვების შტეკერი როზეტში (ნახ. **5**, გვერდი 5).



შენიშვნა

ჩართვის შემდეგ მინიბარს სჭირდება რამდენიმე საათი მინიბარის განყოფილებაში გაცივების ტემპერატურის მისაღწევად.

7.6 ტემპერატურის დაყენება

სურსათის გაფუჭების თავიდან ასაცილებლად გაითვალისწინეთ შემდეგი:

- ტემპერატურის ცვლილებები რაც შეიძლება დაბალ დონეზე უნდა იყოს. გააღეთ მინიბარის კარი მხოლოდ აუცილებელი სინშირით და ხანგრძლივობით. შეინახეთ სურსათი ისე, რომ სივრცე კარგად ნიავედბოდეს.
- მინიბარი აღჭურვილია ტემპერატურის ავტომატური რეგულირების ფუნქციით. აირჩიეთ ტემპერატურის საშუალო შესაძლო მნიშვნელობები.
- დაარეგულირეთ ტემპერატურა სურსათის რაოდენობის და ტიპის შესაბამისად.

მინიბარი აღჭურვილია ტემპერატურის ავტომატური რეგულირების ფუნქციით. შეგიძლიათ დააყენოთ ტემპერატურა 4 °C-ზე, 7 °C -ზე ან 12 °C -ზე. ❶ ღილაკის ყოველი დაჭერისას გაგრილების ტემპერატურა შეიცვლება მომდევნო შესაძლო მნიშვნელობით.

- ▶ შეასრულეთ ნაბიჯები, რომლებიც ნაჩვენებია ნახატზე ნახ. **6**, გვერდი 5.

7.7 გამორთვა

- ▶ შეასრულეთ ნაბიჯები, რომლებიც ნაჩვენებია ნახატზე ნახ. **7**, გვერდი 5.

7.8 ჩუმი რეჟიმის დაყენება (მხოლოდ C40-სთვის)

მინიბარი აღჭურვილია ჩუმი რეჟიმის ფუნქციით.

- ▶ შეასრულეთ ნაბიჯები, რომლებიც ნაჩვენებია ნახატზე ნახ. **8**, გვერდი 6.

7.9 ყინულის გადნობა

მინიბარი აღჭურვილია ყინულის ავტომატური დნობის ფუნქციით.

7.10 შენახვა

თუ არ აპირებთ მინიბარის გამოყენებას ხანგრძლივი დროის განმავლობაში, შეასრულეთ შემდეგი:

1. გათიშეთ ელექტროკვების შტეკერი როზეტიდან.
2. გაწმინდეთ მინიბარი (იხილეთ თავი „გაწმენდა და მოვლა“ გვერდზე 404).

8 გაწმენდა და მოვლა



ყურადღება! დაზიანების საფრთხე

საფრთხის თავიდან აცილების მიზნით, სინათლის წყარო უნდა შეცვალოს მხოლოდ მწარმოებელმა, სერვის-ცენტრის წარმომადგენელმა ან სხვა კვალიფიციურმა პირმა.

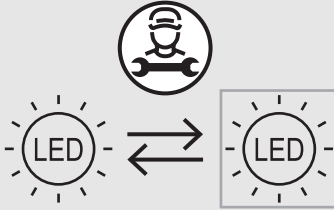

გაფრთხილება! ელექტრული დენით დაზიანების საფრთხე
ყოველთვის გათიშეთ მინიბარი დენის წყაროდან მის გაწმენდამდე ან შეკეთებამდე.



ყურადღება! დაზიანების საფრთხე

- ნუ გამოიყენებთ აბრაზიულ საწმენდ საშუალებებს ან ხისტ საგნებს გაწმენდის დროს, რადგან მათ შეიძლება დააზიანონ მინიბარი.
- არასოდეს გამოიყენოთ ხისტი ან ბასრი ხელსაწყოები მინიბარიდან ყინულის ან გაყინული საგნების მოსაცილებლად.
- ნუ გამოიყენებთ მექანიკურ ან სხვა ხელსაწყოებს ყინულის გადნობის პროცესის დასაჩქარებლად.

- რეგულარულად და გაჭუჭყიანებისთანავე გაწმინდეთ მინიბარი ტენიანი ნაჭრით.
- შეამოწმეთ, რომ წყლის წვეთები არ მოხვდეს მამჭიდროებელზე. ამან შეიძლება დააზიანოს ელექტრონიკა.
- გაწმენდის შემდეგ გაამშრალეთ მინიბარი ნაჭრით.
- რეგულარულად შეამოწმეთ კონდენსატის დრენაჟი.
საჭიროების შემთხვევაში გაწმინდეთ კონდენსატის დრენაჟი. თუ ის გაჭედილია, კონდენსატი დაგროვდება მინიბარის ფსკერზე.

აბსორბერის მქონე ვერსიებისთვის: წელიწადში ერთხელ ჯაგრისით ან რბილი ქსოვილის ნაჭრით გაწმინდეთ აბსორბერი მტკრისგან.

9 გაუმართაობების აღმოფხვრა

გაუმართაობა	შესაძლო მიზეზი	პრობლემის მოგვარება
არ აცივებს	ელექტრო შტეკერი არ არის შეერთებული დენის წყაროსთან	<ul style="list-style-type: none"> ▶ ჩართეთ ელექტრო შტეკერი როზეტში
	როზეტში ძაბვა არ არის	<ul style="list-style-type: none"> ▶ შეამოწმეთ ავტომატური ამომრთველი
	ელექტრონიკა ან სენსორები გაუმართავია	<ul style="list-style-type: none"> ▶ დაუკავშირდით სერვის-ცენტრის წარმომადგენელს. ▶ სერვის-ცენტრის წარმომადგენელი: დააყენეთ ახალი ელექტრონიკა ან სენსორი
	ვერსიებისთვის აბსორბციული გაცივებით: სათბობი კარტრიჯი გაუმართავია	<ul style="list-style-type: none"> ▶ დაუკავშირდით სერვის-ცენტრის წარმომადგენელს. ▶ სერვის-ცენტრის წარმომადგენელი: დააყენეთ ახალი სათბობი კარტრიჯი
	აქტიურია ყინულის ავტომატური გადნობა (იხილეთ თავი „ყინულის გადნობა“ გვერდზე 403)	მოქმედება საჭირო არ არის
	მინიბარი ახლახან ჩაირთო	<ul style="list-style-type: none"> ▶ ხელახლა შეამოწმეთ გაცივება 5-6 საათის შემდეგ

გაუმართაობა	შესაძლო მიზეზი	პრობლემის მოგვარება
	მაცივებელი ბლოკი გაუმართავია	<ul style="list-style-type: none"> ▶ დაუკავშირდით სერვის-ცენტრის წარმომადგენელს. ▶ სერვის-ცენტრის წარმომადგენელი: შეცვალეთ მინიბარი
	მინიბარი ჩუმ რეჟიმშია.	მოქმედება საჭირო არ არის
გაგრილება არ ხდება, LED ინდიკატორი მუდმივად ციმციმებს	მაცივებელი ბლოკი დაბლოკილია	▶ დაუკავშირდით სერვის-ცენტრის წარმომადგენელს
	მაცივებელი ბლოკი არ არის ჰერმეტიკული	
	სათბობი ელემენტი გაუმართავია	
	შეცდომა თვითშემოწმების დროს	

გაუმართაობა	შესაძლო მიზეზი	პრობლემის მოგვარება
გაცივების ცუდი ხარისხი	მაცივებელი ბლოკი საკმარისად არ ნიავედება	<ul style="list-style-type: none"> ▶ უზრუნველყავით საკმარისი განიავება, იხილეთ მონტაჟის სახელმძღვანელო
	მინიბარი მზის პირდაპირი სხივების ზემოქმედების ქვეშაა	<ul style="list-style-type: none"> ▶ მოარიდეთ მინიბარი მზის პირდაპირ სხივებს
	მინიბარის კარი არ იკეტება ჰერმეტიკული მამჭიდროვებით	<ul style="list-style-type: none"> ▶ შეამოწმეთ მანძილები, იხილეთ მონტაჟის სახელმძღვანელო
		<ul style="list-style-type: none"> ▶ დაუკავშირდით სერვის-ცენტრის წარმომადგენელს. ▶ სერვის-ცენტრის წარმომადგენელი: შეცვალეთ კარის მამჭიდროვებელი
	მინიბარი ახლანაჲ შეივსო	<ul style="list-style-type: none"> ▶ ხელახლა შეამოწმეთ გაცივება 5-6 საათის შემდეგ
აბსორბციული გაგრილების მქონე ვერსიებისთვის: შემავეალი ძაბვა ზედმეტად დაბალი ან მადალია.	<ul style="list-style-type: none"> ▶ შეამოწმეთ შემავეალი ძაბვა 	

გაუმართაობა	შესაძლო მიზეზი	პრობლემის მოგვარება
ყინულის წარმოქმნა მინიბარის განყოფილებაში	მინიბარის კარი არ იკეტება ჰერმეტიკული მამჭიდრობლით	<ul style="list-style-type: none"> ▶ შეამოწმეთ მანძილები, იხილეთ მონტაჟის სახელმძღვანელო
	<ul style="list-style-type: none"> ▶ დაუკავშირდით სერვის-ცენტრის წარმომადგენელს. ▶ სერვის-ცენტრის წარმომადგენელი: შეცვალეთ კარის მამჭიდრობელი 	
შიდა განათება არ მუშაობს	ელექტრო შტეკერი არ არის შეერთებული დენის წყაროსთან	<ul style="list-style-type: none"> ▶ ჩართეთ ელექტრო შტეკერი როზეტში
	შიდა განათება გაუმართავია	<ul style="list-style-type: none"> ▶ დაუკავშირდით სერვის-ცენტრის წარმომადგენელს. ▶ სერვის-ცენტრის წარმომადგენელი: შეცვალეთ შიდა განათება
	კარის ინფრაწითელი სენსორის ზედაპირზე საკონდენსაციო წყალია	<ul style="list-style-type: none"> ▶ გაწმინდეთ კარის ინფრაწითელი სენსორის ზედაპირი

10 გარანტია

მოქმედებს კანონმდებლობით გათვალისწინებული გარანტიის პერიოდი. თუ პროდუქტს დეფექტი აქვს, გთხოვთ, დაუკავშირდეთ გამყიდველს ან მწარმოებლის ფილიალს თქვენს ქვეყანაში (იხილეთ dometic.com/dealer).

შეკეთებისა და საგარანტიო მომსახურების ჩასატარებლად გთხოვთ, პროდუქტთან ერთად გამოაგზავნოთ შემდეგი დოკუმენტები:

- გადახდის ქვითრის ასლი, რომელზეც მითითებულია პროდუქტის შეძენის თარიღი

- მოთხოვნის მიზეზი ან გაუმართაობის აღწერა

გაითვალისწინეთ, რომ თვითშეკეთებამ ან არაპროფესიონალის მიერ შეკეთებამ შეიძლება უსაფრთხოების საზიანო შედეგები გამოიწვიოს და გააბათილოს გარანტია.

11 უტილიზაცია

შესაფუთი მასალის გადაყრა



- შესაძლებლობისამებრ მოათავსეთ შესაფუთი მასალა შესაბამის ნარჩენების საუტილიზაციო კონტეინერებში.



გაფრთხილება! ხანძრის საფრთხე

- მაგრილებელი აგენტი ადვილად აალებადია. ნუ გახსნით და ნუ დააზიანებთ მაგრილებელი აგენტის კონტურს.
- მოწყობილობის იზოლაცია შეიცავს საიზოლაციო აირს (იხილეთ ტექნიკური მონაცემების ცხრილი). ნუ დააზიანებთ იზოლაციას.

შეუცვლადი კვების ელემენტების, დამუხტვადი აკუმულატორების ან სინათლის წყაროების მქონე პროდუქტების უტილიზაცია



- თუ პროდუქტი შეიცავს შეუცვლად კვების ელემენტებს, დამუხტვად აკუმულატორებს ან სინათლის წყაროებს, უტილიზაციამდე მათი ამოღება საჭირო არ არის.



- თუ გასურთ მოახდინოთ პროდუქტის საბოლოო უტილიზაცია, მიმართეთ ადგილობრივ უტილიზაციის ცენტრს ან სპეციალისტ დილერს დაწვრილებითი ინფორმაციისთვის იმის შესახებ, თუ როგორ უნდა მოხდეს უტილიზაცია მოქმედი რეგულაციების შესაბამისად.
- პროდუქტის უტილიზაცია შეიძლება უფასოდ მოხდეს.

12 ტექნიკური მონაცემები

თქვენი მოწყობილობის ევროკავშირის მოთხოვნებთან შესაბამისობის მიმდინარე დეკლარაციის სანახავად იხილეთ პროდუქტის შესაბამისი გვერდი საიტზე dometic.com ან მიმართეთ უშუალოდ მწარმოებელს (იხილეთ dometic.com/dealer).

	HiPro A30S1, A30S2, A30P1, A30P2, A30G1, A30G2	HiPro A40S1, A40S2, A40P1, A40P2, A40G1, A40G2
შესავალი ძაბვა:	220 – 240 ვ~ 50/60 ჰც	
საერთო მოცულობა:	26 ლ	33 ლ
ნომინალური შესავალი სიმძლავრე:	60 – 70 ვტ	
კლიმატის კლასი და გარემოს ტემპერატურა დანიშნულებისამებრ გამოყენებისთვის:	N: +16 °C-დან +32 °C-მდე T: +16 °C-დან +43 °C-მდე	
ხმაურის ემისია:	0 დბ(ა)	
მაცივებელი ნივთიერება:	R717	
ზომები (სიგანე x სიმაღლე x სიღრმე):	384 x 520 x 446 მმ	405 x 550 x 466 მმ
წონა:		
მონოლითური კარით:	13,7 კგ	15,3 კგ
პანელური კარით:	15,0 კგ	16,7 კგ
მინის კარით:	15,9 კგ	17,9 კგ
ტესტი/სერტიფიკატები:		

ეს პროდუქტი შეიცავს სინათლის წყაროს, ენერგოეფექტურობის კლასი F.

დამატებითი ინფორმაცია პროდუქტის შესახებ შეგიძლიათ მოიძიოთ პროდუქტის ენერგოეფექტურობის ეტიკეტზე მოყვანილი QR კოდის გამოყენებით ან გვერდზე eprel.ec.europa.eu.

	HiPro C40S1, C40S2, C40P1, C40P2, C40G1, C40G2	HiPro C60S1, C60S2, C60G1, C60G2
შესავალი ძაბვა:	220 – 240 ვ~ 50/60 ჰც	
საერთო მოცულობა:	33 ლ	49 ლ
ნომინალური შესავალი სიმძლავრე:	45 ვტ	
კლიმატის კლასი და გარემოს ტემპერატურა დანიშნულებისამებრ გამოყენებისთვის:	N: +16 °C-დან +32 °C-მდე T: +16 °C-დან +43 °C-მდე	
ხმაურის ემისია:	33 დბ(ა)	38 დბ(ა)
მაცივებელი ნივთიერება:	R600a	
ზომები (სიგანე x სიმაღლე x სიღრმე):	405 x 550 x 481 მმ	490 x 565 x 510 მმ
წონა: მონოლითური კარით: პანელური კარით: მინის კარით:	17,5 კგ 18,9 კგ 20,1 კგ	19,5 კგ - 22,5 კგ
ტესტი/სერტიფიკატები:		

ეს პროდუქტი შეიცავს სინათლის წყაროს, ენერგოეფექტურობის კლასი F.

დამატებითი ინფორმაცია პროდუქტის შესახებ შეგიძლიათ მოიძიოთ პროდუქტის ენერგოეფექტურობის ეტიკეტზე მოყვანილი QR კოდის გამოყენებით ან გვერდზე eprel.ec.europa.eu.

	HiPro N30S1, N30S2, N30P1,N30P2, N30G1, N30G2	HiPro N40S1, N40S2, N40P1, N40P2, N40G1, N40G2
შესავალი ძაბვა:	100 – 240 ვ~ 50/60 ჰც	
საერთო მოცულობა:	26 ლ	33 ლ
ნომინალური შესავალი სიმძლავრე:	55 ვტ	
კლიმატის კლასი და გარემოს ტემპერატურა დანიშნულებისამებრ გამოყენებისთვის:	N: +16 °C-დან +32 °C-მდე T: +16 °C-დან +43 °C-მდე	
ხმაურის ემისია:	0 დბ(ა)	
მაცივებელი ნივთიერება:	R600a	
ზომები (სიგანე x სიმაღლე x სიღრმე):	384 x 520 x 415 მმ	405 x 550 x 435 მმ
წონა:		
მონოლითური კარიტ:	10,7 კგ	12,5 კგ
პანელური კარიტ:	12,0 კგ	13,9 კგ
მინის კარიტ:	12,9 კგ	15,1 კგ
ტესტი/სერტიფიკატები:		

ეს პროდუქტი შეიცავს სინათლის წყაროს, ენერგოეფექტურობის კლასი F.

დამატებითი ინფორმაცია პროდუქტის შესახებ შეგიძლიათ მოიძიოთ პროდუქტის ენერგოეფექტურობის ეტიკეტზე მოყვანილი QR კოდის გამოყენებით ან გვერდზე eprel.ec.europa.eu.

يُرجى قراءة هذه التعليمات، والإرشادات، والتحذيرات الواردة في دليل المنتج المشار إليه واتباعها بعناية للتأكد من تركيب المنتج، واستخدامه، وصيالته بشكل صحيح في جميع الأوقات. يجب أن تُحفظ هذه التعليمات مع هذا المنتج.

باستخدام هذا المنتج، فإنك تؤكد بمقتضى ذلك أنك قد قرأت إجماع المسؤولية المشار إليها، وكافة التعليمات، والإرشادات، والتحذيرات بعناية وأنت تفهم الشروط والأحكام وتوافق على الالتزام بها على النحو المنصوص عليه هنا. كما توافق على استخدام هذا المنتج فقط للغرض والاستعمال المقصود وفقاً للتعليمات، والإرشادات، والتحذيرات على النحو المنصوص عليه في دليل المنتج المشار إليه وكذلك وفقاً لجمع القوانين واللوائح المعمول بها. قد يؤدي عدم قراءة التعليمات والتحذيرات المنصوص عليها في هذه الوثيقة واتباعها إلى حدوث إصابة لك وللآخرين أو تلف منتجك أو تلف الممتلكات الأخرى الموجودة بالقرب منه. قد يخضع دليل المنتج المشار إليه، بما فيه من تعليمات وإرشادات وتحذيرات، والوثائق ذات الصلة للتغيير والتحديث. للحصول على أحدث معلومات عن المنتج، يُرجى زيارة dometic.com

فهرس المحتويات

1	شرح الرموز	413
2	تعليمات السلامة.	414
3	محتويات التسليم.	416
4	الملحقات.	416
5	الاستخدام المقصود.	417
6	الوصف التقني.	417
7	استخدام الثلجة الصغيرة.	419
8	التنظيف والعناية.	421
9	استكشاف الأخطاء وإصلاحها.	422
10	الضمان.	423
11	التخلص من الجهاز.	424
12	البيانات التقنية.	424

1 شرح الرموز

خطر!
إرشادات السلامة: تشير إلى وجود وضع خطير إذا لم يتم تجنبه، سيؤدي إلى الوفاة أو حدوث إصابة خطيرة.



تحذير!
إرشادات السلامة: تشير إلى وجود وضع خطير إذا لم يتم تجنبه، يمكن أن يؤدي إلى الوفاة أو حدوث إصابة خطيرة.





احتراس!
إرشادات السلامة: تشير إلى وجود وضع خطير إذا لم يتم تجنبه، يمكن أن يؤدي إلى حدوث إصابات بسيطة أو متوسطة.



تنبيه!
تشير إلى وجود وضع إذا لم يتم تجنبه، يمكن أن يؤدي إلى حدوث تلف الممتلكات.



ملحوظة
معلومات تكميلية لتشغيل المنتج.

2 تعليمات السلامة

2.1 السلامة العامة



تحذير! عدم الالتزام بهذه التحذيرات قد يسفر عنه الوفاة أو التعرض لإصابات خطيرة.

خطر التعرض إلى الصعق الكهربائي

- تأكد من أن الثلاجة الصغيرة قد تم تركيبها من قِبل فني طبقاً لتعليمات التركيب من شركة Dometic.
- لا تقم بتشغيل الثلاجة الصغيرة في حالة وجود آثار تلف واضحة بها.
- في حالة تعرض كابل الطاقة بالثلاجة الصغيرة للتلف، يجب استبداله من قِبل الشركة المصنعة أو على يد وكيل الخدمة أو من قِبل شخص مؤهل بالمستوى نفسه لتجنب مخاطر السلامة.
- ينبغي عدم إجراء إصلاحات بالثلاجة الصغيرة إلا على يد أشخاص مؤهلين. قد تؤدي الإصلاحات غير السليمة إلى التسبب في حدوث مخاطر شديدة.
- عند موضع الثلاجة الصغيرة، احرص على أن يكون سلك التغذية الكهربائية غير عالق أو تالف.
- لا تضع المقبس متعدد المنافذ المتنقل أو مغذيات القدرة الكهربائية المتنقلة في خلفية الجهاز.
- قم بتوصيل الجهاز بالمقبس الذي يضمن اتصال مناسباً خاصة عندما يحتاج الجهاز إلى التأريض.

خطر الانفجار

- لا تقم بتخزين أي مواد قابلة للانفجار، مثل البخاخات المحتوية على غازات قابلة للاشتعال، داخل الثلاجة الصغيرة.

المخاطر الصحية

- يمكن استخدام الصلاجة الصغيرة هذه بواسطة الأطفال عمر 8 سنوات وأكبر، أو الأشخاص الذين يعانون من إعاقة بدنية أو حسية أو عقلية، أو ليس لديهم الخبرة والمعرفة الكافية، طالما كان هناك إشراف عليهم أو تم إعطاؤهم التعليمات الخاصة باستخدام الثلاجة الصغيرة بطريقة آمنة، وكانوا مدركين للأخطار التي يمكن التعرض لها.

- لا يُسمح للأطفال اللعب بالثلاجة الصغيرة.
- لا يُسمح للأطفال القيام بأعمال التنظيف والصيانة دون إشراف.
- يُسمح للأطفال من عمر 3 وحتى 8 سنوات بتعبئة الثلاجة الصغيرة وتفريغها.
- لتجنب الخطر الناتج عن عدم استقرار الثلاجة الصغيرة، يجب تثبيتها وفقاً لتعليمات التركيب.
- احرص على عدم وجود عوائق في نطاق فتحات التهوية بالثلاجة الصغيرة أو بالهيكل المدمج.
- لا تستخدم الأجهزة الميكانيكية أو غيرها من الوسائل لتسريع عملية إزالة الجليد، بخلاف تلك الموصى بها من قبل الشركة المصنعة.
- لا تستخدم أي أجهزة كهربائية داخل الثلاجة الصغيرة، إلا إذا أشارت الشركة المصنعة باستخدامها لهذا الغرض.

احتراس! إن عدم الالتزام بهذه التنبيهات يمكن أن يؤدي إلى حدوث إصابات بسيطة أو متوسطة.



خطر الانسحاق

- تجنب وضع أصابعك داخل المفصلة.
- المخاطر الصحية
- لا يمكن حفظ المواد الغذائية إلا في عيواتها الأصلية أو في حاويات مناسبة.

تنبيه! خطر التلف



- تأكد من أن بيانات الجهد الكهربائي الواردة بلوحة النوع مطابقة لإمدادات الطاقة المتوفرة.
- الثلاجة الصغيرة غير مناسبة لتخزين المواد الكاوية أو المذيبة.
- يحتوي عازل جهاز التبريد على مادة السيكلوبنتان القابلة للاشتعال وتتطلب إجراءات خاصة للتخلص منه. سلم جهاز التبريد في نهاية دورة حياته إلى مركز إعادة تدوير مناسب.
- حافظ على نظافة مخرج التصريف طوال الوقت.
- احمل الثلاجة الصغيرة في وضع عمودي فقط.

2.2 السلامة عند تشغيل الثلاجة الصغيرة

خطر! إن عدم الالتزام بهذه التحذيرات سيؤدي إلى الوفاة أو حدوث إصابات خطيرة.

خطر التعرض إلى الصعق الكهربائي

- لا تلمس الكابلات المكشوفة بيدين عاريتين.



احتراس! إن عدم الالتزام بهذه التنبيهات يمكن أن يؤدي إلى حدوث إصابات بسيطة أو متوسطة.

خطر التعرض إلى الصعق الكهربائي

- تأكد قبل بدء تشغيل الثلاجة الصغيرة لأول مرة من أن خط إمداد الطاقة والقابس جافين.



المخاطر الصحية

- تأكد من أنك تضع في الثلاجة الصغيرة المواد التي يمكن تبريدها على درجة الحرارة المختارة.
- لا يمكن حفظ الأطعمة إلا في عبواتها الأصلية أو في حاويات مناسبة.
- يمكن أن يؤدي فتح الباب لفترات طويلة إلى زيادة درجة حرارة أقسام الثلاجة الصغيرة بصورة كبيرة.
- قم بانتظام بتنظيف الأسطح التي تلامس الأطعمة وأنظمة التصريف التي يمكن الوصول إليها.
- إذا تُركت الثلاجة الصغيرة فارغة لفترات طويلة:
 - أوقف تشغيل الثلاجة الصغيرة.
 - قم بإذابة الصقيع بالثلاجة الصغيرة.
 - نظف الثلاجة الصغيرة وجففها.
 - اترك الباب مفتوحاً لمنع تكون العفن داخل الثلاجة الصغيرة.

تنبيه! خطر التلف



- لا تضع أي لهب مكشوف أو أي مصادر حرارة أخرى (مدفأة، أشعة شمس قوية، موقد غاز، وغيرها) بالقرب من جهاز التبريد.
- يجب عدم غمر الثلاجة الصغيرة في الماء مطلقاً.
- احرص على حماية الثلاجة الصغيرة والكابلات من الحرارة والرطوبة.
- تأكد من عدم ملامسة الأطعمة لجوانب منطقة التبريد.

3 محتويات التسليم

• ثلاجة صغيرة

4 الملحقات

أغراض متوفرة كمحقات (غير مدرجة في محتويات التسليم):

الوصف	الشرح
شبكة WiFi	استخدم التطبيق لمراقبة الثلاجة الصغيرة والتحكم بها عن طريق شبكة WiFi
إفقال بالمفاتيح	للإصدارات القابلة للقفول

5 الاستخدام المقصود

إن جهاز التبريد (المشار إليه أيضاً باسم الثلاجة الصغيرة) مخصص ليستخدم في المنزل وفي استخدامات أخرى مماثلة مثلًا:

- داخل مطابخ العاملين في المتاجر والمكاتب ومناطق العمل الأخرى
- بيوت المزارع
- فنادق، موتيلات وغيرها من البيئة السكنية

• في البيئات التي توفر سرير وإفطار

• في خدمات توريد الطعام وفي استخدامات مشابهة غير متعلقة بالبيع بالتجزئة.

إن الثلاجة الصغيرة غير مخصصة للتركيب في عربات الكارفان أو المنازل المتنقلة.

تم تصميم هذه الثلاجة الصغيرة لاستخدامها كجهاز مدمج أو كجهاز ثلاجة بدون تثبيت. يرجى الرجوع إلى تعليمات التركيب.

تم تصميم الثلاجة الصغيرة خصيصًا لتبريد المشروبات والأطعمة وحفظها في حاويات مغلقة.

إن الثلاجة الصغيرة غير مخصصة لتخزين الأطعمة الطازجة والأدوية أو لتجميد الأطعمة.

الثلاجة الصغيرة مناسبة فقط للغرض المقصود والاستخدام وفقاً لهذه التعليمات.

يوفر هذا الدليل المعلومات الضرورية للتركيب الصحيح و/أو التشغيل للثلاجة الصغيرة. سيؤدي سوء التركيب و/أو التشغيل الخاطئ والصيانة غير الصحيحة إلى أداء غير مرضي وعطل محتمل.

لا تتحمل الشركة المصنعة أي مسؤولية عن أي إصابة أو تلف للثلاجة الصغيرة ناتج عن:

- عملية التجميع أو التوصيل غير الصحيحة بما في ذلك الجهد الزائد
 - صيانة غير صحيحة أو استخدام قطع غيار غير أصلية وغير مقدمة من الشركة المصنعة
 - التعديلات على الثلاجة الصغيرة بدون إذن صريح من الشركة المصنعة
 - الاستخدام في أغراض أخرى خلاف الأغراض الموضحة في هذا الدليل
- تحتفظ شركة Dometic بالحق في تغيير شكل المنتج ومواصفاته.

ملحوظة رطوبة التكثيف على الأبواب الزجاجية

عندما تكون الرطوبة المحيطة بنسبة أعلى من 65% في درجة حرارة محيطية 25 درجة مئوية، ستتكثف الرطوبة على الباب الزجاجي.



6 الوصف التقني

تنوفر الثلاجة الصغيرة بتقنيات تبريد مختلفة:

- تبريد بالامتصاص: A30S1, A30S2, A30P1, A30P2, A30G1, A30G2, A40S1, A40S2, A40P1, A40P2, A40G1, A40G2

• تبريد بالمكثف: C60S1, C60S2, C60G1, C60G2, C40S1, C40S2, C40P1, C40P2, C40G1, C40G2

• تبريد كهروحراري: N30S1, N30S2, N30P1, N30P2, N30G1, N30G2, N40S1, N40S2, N40P1, N40P2, N40G1, N40G2

تتوافق جميع المواد المستخدمة للاستعمال مع الأطعمة. لا تحتاج دائرة التبريد إلى الصيانة.

تتوفر الثلاجة الصغيرة حسب الإصدار على رف واحد أو إثنين وإما على حامل أو حاملين في الباب. هناك حامل بالباب مخصص للزجاجات. يمكن تخزين زجاجة سعة 1.5 لتر في حامل الباب المخصص للزجاجات. وفي حال توفر حامل ثاني بالباب فهو مخصص للزجاجات الأصغر حجماً أو الوجبات الخفيفة.

يمكن تجهيز الثلاجة الصغيرة كخيار بوظيفة WiFi المدمجة وبالتالي التحكم بها عن طريق التطبيق.

يمكن أن تتوفر الثلاجة الصغيرة على قفل.

عناصر تشغيل الثلاجة الصغيرة

الأرقام في شكل 1، صفحة 3	الشرح
1	ضوء داخلي و عنصر التحكم
2	1 رف 2 أرفف (A40S2, A40P2, A40G2, C40S2, C40P2, C40G2, N40S2, N40P2, N40G2, C60S1, C60S2, C60G1, C60G2)
3	الحامل العلوي بالباب (A40S1, A40S2, A40P1, A40P2, C40S1, C40S2, C40P1, C40P2, C60S1, C60S2, C60G1, C60G2, N40S1, N40S2, N40P1, N40P2)
4	الحامل السفلي بالباب
5	باب حامل الزجاجات (خيار)
6	باب زجاجي (خيار)
-	زر الضوء الداخلي (خيار)

لوحة التشغيل

الأرقام في شكل 2، صفحة 4	الشرح
1	مؤشر LED LED يضيء باللون الأخضر = الثلاجة الصغيرة مبردة LED يضيء باللون البرتقالي = الثلاجة الصغيرة توقفت عن التبريد (إما وصلت لدرجة الحرارة المطلوبة أو وظيفة الإذابة الأوتوماتيكية نشطة) LED لا يضيء = الثلاجة الصغيرة متوقفة أو في وضع صامت LED يومض باللون البرتقالي = يوجد خلل
2	مستشعر أشعة تحت الحمراء بالباب
3	زر ① تشغيل وإيقاف تشغيل الثلاجة الصغيرة إدخال ضبط درجة الحرارة إدخال الوضع الصامت (فقط لـ C40 و C60 تبريد بالمكثف)

7 استخدام الثلاجة الصغيرة

7.1 قبل الاستخدام الأول

قبل الاستخدام الأول، نظف الثلاجة الصغيرة من الداخل والخارج باستخدام قطعة قماش مبللة لأسباب صحية (انظر أيضاً فصل „التنظيف والعناية“ صفحة 421).

7.2 توفير الطاقة

- لا تفتح الثلاثة الصغيرة مراراً إلا إذا كان ذلك ضرورياً.
- تجنب استخدام إعدادات درجة حرارة منخفضة دون داع.
- للحصول على استهلاك طاقة أمثل، ضع الأرفف والأدرج مثلما كانت عليه عند التسليم.
- تأكد بشكل منتظم من أن مانع التسرب بالباب لا يزال بحالة جيدة.
- نظّف الغبار والأوساخ من المكثف على فترات منتظمة.

7.3 وضع الأرفف

▶ تابع كما هو معروض بشكل 3، صفحة 4.

7.4 وضع حامل الباب

► تابع كما هو معروض شكل 4، صفحة 4.

7.5 تشغيل الثلجة الصغيرة

► قم بإدخال قابس الطاقة في المقبس (شكل 5، صفحة 5).

ملحوظة

تحتاج الثلجة الصغيرة بعد التشغيل إلى عدة ساعات للوصول إلى درجة حرارة التبريد داخل حيز الثلجة الصغيرة.

7.6 ضبط درجة الحرارة

لتجنب إهدار الأطعمة، عليك مراعاة التالي:

- حافظ قدر الإمكان على أدنى مستوى لتقلب درجة الحرارة. لا تفتح الثلجة الصغيرة مراراً إلا إذا كان ذلك ضرورياً. قم بتخزين الأطعمة بطريقة تسمح للهواء بالدوران بشكل جيد.
 - تم تزويد الثلجة الصغيرة بوظيفة ضبط درجة الحرارة تلقائياً. اختر متوسط لقيم درجة الحرارة الممكنة.
 - اضبط درجة الحرارة حسب كمية ونوع الأطعمة.
 - تم تزويد الثلجة الصغيرة بوظيفة ضبط درجة الحرارة تلقائياً. يمكنك ضبط درجة الحرارة على 4 ° مئوية، 7 ° مئوية أو 12 ° مئوية. فمع كل ضغط على الزر ① ستبدل درجة حرارة التبريد بين القيم الممكنة.
- تابع على النحو الموضح في شكل 6، صفحة 5.

7.7 إيقاف التشغيل

► تابع على النحو الموضح في شكل 7، صفحة 5.

7.8 ضبط على الوضع الصامت (فقط لـ C40)

الثلجة الصغيرة مجهزة بالوضع الصامت.

► تابع على النحو الموضح في شكل 8، صفحة 6.

7.9 إذابة الثلج

تم تزويد الثلجة الصغيرة بوظيفة إذابة الثلج المتكون تلقائياً.

7.10 التخزين

إذا كنت لا تنوي استخدام الثلجة الصغيرة لفترة طويلة من الوقت، يرجى اتباع ما يلي:

1. أفضل قابس الطاقة من المقبس.
2. تنظيف الثلجة الصغيرة (انظر فصل „التنظيف والعناية“ صفحة 421).

8 التنظيف والعناية

تنبيه! خطر التلف

لا يمكن استبدال مصدر الضوء إلا من قبل الشركة المصنعة أو من قبل وكيل الخدمة أو شخص على نفس مستوى الكفاءة فقط، وذلك لتجنب الخطر.

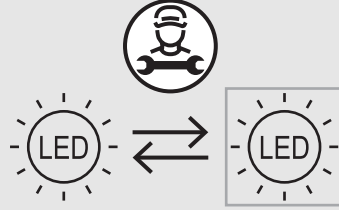

تحذير! خطر التعرض إلى الصق الكهربائي
افصل الثلجة الصغيرة دائماً عن مصدر التيار الكهربائي قبل تنظيفها وصيانتها.

تنبيه! خطر التلف

- تجنب أثناء التنظيف استخدام أي مواد كاشطة أو أدوات حادة حيث قد تسبب في تلف الثلجة الصغيرة.
- لا تستخدم أدوات صلبة أو حادة إطلاقاً لإزالة الثلج أو تحرير الأشياء المجمدة بالثلجة الصغيرة.
- لا تستخدم أي أدوات ميكانيكية أو أدوات أخرى لتسريع عملية إذابة الثلج المتكون.

► قم بتنظيف الثلجة الصغيرة بقطعة قماش مبللة بشكل منتظم وكذلك بمجرد إتساخها.

► تأكد من عدم تساقط الماء داخل الإطار المانع للتسرب. حيث يمكن أن يؤدي هذا إلى تلف الأجزاء الإلكترونية.

► امسح الثلجة الصغيرة بقطعة قماش جافة بعد التنظيف حتى تجف.

► افحص مصرف التكثفات بشكل منتظم.

نظف مصرف التكثفات عند الضرورة. إذا كان مسدوداً، فسوف يتجمع التكاثف في قاع الثلجة الصغيرة.

إصدارات الامتصاص: استخدم فرشاة أو قطعة قماش ناعمة لإزالة الغبار من وحدة الامتصاص سنوياً.

9 استكشاف الأخطاء وإصلاحها

المشكلة	السبب المحتمل	الحل
لا يوجد تبريد	قابس الطاقة غير موصل	▶ إدخال قابس الطاقة في المقبس
	لا يوجد جهد كهربائي بالمقبس	▶ فحص قاطع الدائرة
لا يتم التبريد، مؤشر LED يومض باستمرار	أجزاء إلكترونية أو مستشعرات تالفة	▶ اتصل بوكيل الخدمة. ▶ وكيل الخدمة: تركيب أجهزة إلكترونية جديدة أو مستشعر جديد
	للإصدارات المزودة بتقنية التبريد بالامتصاص: خرطوشة تسخين تالفة	▶ اتصل بوكيل الخدمة. ▶ وكيل الخدمة: تركيب خرطوشة تسخين جديدة
	إذابة الثلج تلقائياً (انظر فصل „إذابة الثلج“ صفحة 420)	لا يتطلب أي إجراء
	تم تشغيل الثلجة الصغيرة مؤخراً	▶ تحقق من التبريد مرة أخرى بعد 5 إلى 6 ساعات
لا يتم التبريد، مؤشر LED يومض باستمرار	وحدة التبريد تالفة	▶ اتصل بوكيل الخدمة. ▶ وكيل الخدمة: استبدال الثلجة الصغيرة
	الثلجة الصغيرة في وضع صامت.	لا يتطلب أي إجراء
لا يتم التبريد، مؤشر LED يومض باستمرار	وحدة التبريد مسدودة	▶ اتصل بوكيل الخدمة
	وحدة التبريد ليست مانعة لتسرب الماء	
	عناصر تسخين تالفة	
	حدوث خطأ أثناء الاختبار الذاتي	

المشكلة	السبب المحتمل	الحل
فعالية تبريد ضعيفة	لا يتم تهوية وحدة التبريد على نحو كاف	► توفير تهوية كافية، انظر دليل التركيب
	تعرّض الثلاجة الصغيرة لأشعة الشمس المباشرة	► انقل الثلاجة الصغيرة بعيداً عن أشعة الشمس المباشرة
	باب الثلاجة غير مغلق بإحكام	► تحقق من المسافات، انظر دليل التركيب
		► اتصل بوكيل الخدمة. ► وكيل الخدمة: استبدل الإطار المانع للتسرب بالباب
تكوين الثلج في حيز الثلاجة الصغيرة	الثلاجة الصغيرة مُلئت مؤخراً	► تحقق من التبريد مرة أخرى بعد 5 إلى 6 ساعات
	للإصدارات المزودة بتقنية التبريد بالامتصاص: دخل الجهد الكهربائي منخفض جداً أو مرتفع للغاية.	► تحقق من دخل الجهد الكهربائي
	باب الثلاجة غير مغلق بإحكام	► تحقق من المسافات، انظر دليل التركيب
الضوء الداخلي لا يعمل	قابس الطاقة غير موصل	► إدخال قابس الطاقة في المقبس
	الضوء الداخلي تالف	► اتصل بوكيل الخدمة. ► وكيل الخدمة: تغيير الضوء الداخلي
	سطح مستشعر أشعة تحت الحمراء بالباب مغطى بمياه التكثف	► نظّف سطح مستشعر أشعة تحت الحمراء بالباب

10 الضمان

يتم تطبيق فترة الضمان القانونية. إذا كان المنتج معيباً، يرجى الاتصال ببائع التجزئة أو فرع الشركة المصنعة في بلدك (انظر dometic.com/dealer).

لتنفيذ إجراءات الإصلاح والضمان، يجب إرفاق المستندات التالية مع المنتج:

• نسخة من الفاتورة مع تاريخ الشراء

• سبب الشكوى أو وصف للعطل

عليك الحذر من أن الإصلاح الذاتي أو غير الاحترافي قد يؤدي إلى عواقب تتعلق بالسلامة وإلغاء الضمان.

11 التخلص من الجهاز

إعادة تدوير مواد التغليف

► ضع مواد التغليف في الصناديق المناسبة الخاصة بالنفايات القابلة لإعادة التدوير قدر الإمكان.



تحذير! خطر حريق

- المبرد سريع الاشتعال. لا تفتح أو تتلف دائرة المبرد.
- يحتوي عازل الجهاز على غاز عازل (انظر لوحة البيانات). لا تتلف العازل.



إعادة تدوير المنتجات المزودة بطاريات غير قابلة للاستبدال أو بطاريات قابلة لإعادة الشحن أو بمصادر الإضاءة

► إذا كان المنتج يحتوي على أي بطاريات غير قابلة للاستبدال أو بطاريات قابلة لإعادة الشحن أو على مصادر الإضاءة، فلا داعي لإزالتها قبل التخلص منها.

► إذا كنت ترغب في التخلص من المنتج نهائياً، فاطلب من مركز إعادة التدوير المحلي أو التاجر المتخصص الحصول على تفاصيل حول كيفية القيام بذلك وفقاً للوائح التخلص المعمول بها.

► يمكن التخلص من المنتج مجاناً.



12 البيانات التقنية

للحصول على إعلان المطابقة الحالي في الاتحاد الأوروبي لجهازك، يرجى الرجوع إلى صفحة المنتج المعنية على dometic.com أو الاتصال بالشركة المصنعة مباشرة (انظر dometic.com/dealer).

HiPro ,A40S1, A40S2, A40P1 A40P2, A40G1, A40G2	HiPro ,A30S1, A30S2, A30P1 A30P2, A30G1, A30G2	
~ 220 – 240 فولت 50/60 هرتز		جهد الإدخال:
33 لتر	26 لتر	الحجم الكلي:
60 – 70 واط		قدرة الإدخال المحدد:
N: +16 درجة مئوية حتى +32 درجة مئوية T: +16 درجة مئوية حتى +43 درجة مئوية		فئة المناخ والاستخدام المقصود في درجة حرارة محيطية:

HiPro ,A40S1, A40S2, A40P1 A40P2, A40G1, A40G2	HiPro ,A30S1, A30S2, A30P1 A30P2, A30G1, A30G2	
0 ديسيبييل(أمبير)		انبعاث الضوضاء:
R717		مادة التبريد:
405 466 x 550 x مم	384 446 x 520 x مم	الأبعاد (عرض x ارتفاع x عمق):
15.3 كجم 16.7 كجم 17.9 كجم	13.7 كجم 15.0 كجم 15.9 كجم	الوزن: مزودة بباب صلب: مزودة بباب لوجي: مزودة بباب زجاجي:
		الاختبار/الشهادات:

يحتوي هذا المنتج على مصدر ضوء من فئة كفاءة الطاقة F.

لمزيد من المعلومات حول المنتج، يمكن الوصول إليها عبر رمز QR الموجود على ملصق الطاقة على المنتج أو عبر الموقع eprel.ec.europa.eu.

HiPro ,C60S1, C60S2, C60G1 C60G2	HiPro ,C40S1, C40S2, C40P1 C40P2, C40G1, C40G2	
220 – 240 فولت ~ 50/60 هرتز		جهد الإدخال:
49 لتر	33 لتر	الحجم الكلي:
45 واط		قدرة الإدخال المحدد:
N: +16 درجة مئوية حتى +32 درجة مئوية T: +16 درجة مئوية حتى +43 درجة مئوية		فئة المناخ والاستخدام المقصود في درجة حرارة محيطية:
38 ديسيبييل(أمبير)	33 ديسيبييل(أمبير)	انبعاث الضوضاء:
R600a		مادة التبريد:
490 510 x 565 x مم	405 481 x 550 x مم	الأبعاد (عرض x ارتفاع x عمق):
19.5 كجم - 22.5 كجم	17.5 كجم 18.9 كجم 20.1 كجم	الوزن: مزودة بباب صلب: مزودة بباب لوجي: مزودة بباب زجاجي:

HiPro ,C60S1, C60S2, C60G1 C60G2	HiPro ,C40S1, C40S2, C40P1 C40P2, C40G1, C40G2	الاختبار/الشهادات:
		

يحتوي هذا المنتج على مصدر ضوء من فئة كفاءة الطاقة F.

لمزيد من المعلومات حول المنتج، يمكن الوصول إليها عبر رمز QR الموجود على ملصق الطاقة على المنتج أو عبر الموقع eprel.ec.europa.eu.

HiPro ,N40S1, N40S2, N40P1 N40P2, N40G1, N40G2	HiPro ,N30S1, N30S2 ,N30P1,N30P2, N30G1 N30G2	جهد الإدخال:
100 – 240 فولت ~ 50/60 هرتز		
33 لتر	26 لتر	الحجم الكلي:
55 واط		قدرة الإدخال المحدد:
N: +16 درجة مئوية حتى +32 درجة مئوية T: +16 درجة مئوية حتى +43 درجة مئوية		فئة المناخ والاستخدام المقصود في درجة حرارة محيطية:
0 ديسيبييل (أمبير)		انبعاث الضوضاء:
R600a		مادة التبريد:
405 x 435 x 550 مم	384 x 415 x 520 مم	الأبعاد (عرض x ارتفاع x عمق):
12.5 كجم 13.9 كجم 15.1 كجم	10.7 كجم 12.0 كجم 12.9 كجم	الوزن: مزودة بباب صلب: مزودة بباب لوحي: مزودة بباب زجاجي:
		الاختبار/الشهادات:

يحتوي هذا المنتج على مصدر ضوء من فئة كفاءة الطاقة F.

لمزيد من المعلومات حول المنتج، يمكن الوصول إليها عبر رمز QR الموجود على ملصق الطاقة على المنتج أو عبر الموقع eprel.ec.europa.eu.

اتبع شروط الاستخدام الصادرة عن EPA.
يحتوي هذا المنتج على مصدر ضوء من فئة كفاءة الطاقة F.

dometic.com

**YOUR LOCAL
DEALER**

dometic.com/dealer

**YOUR LOCAL
SUPPORT**

dometic.com/contact

**YOUR LOCAL
SALES OFFICE**

dometic.com/sales-offices
